



10 Ekim 2022

Şalt ve Enstalasyon Tekniği

[siemens.com.tr](https://www.siemens.com.tr)

SIEMENS

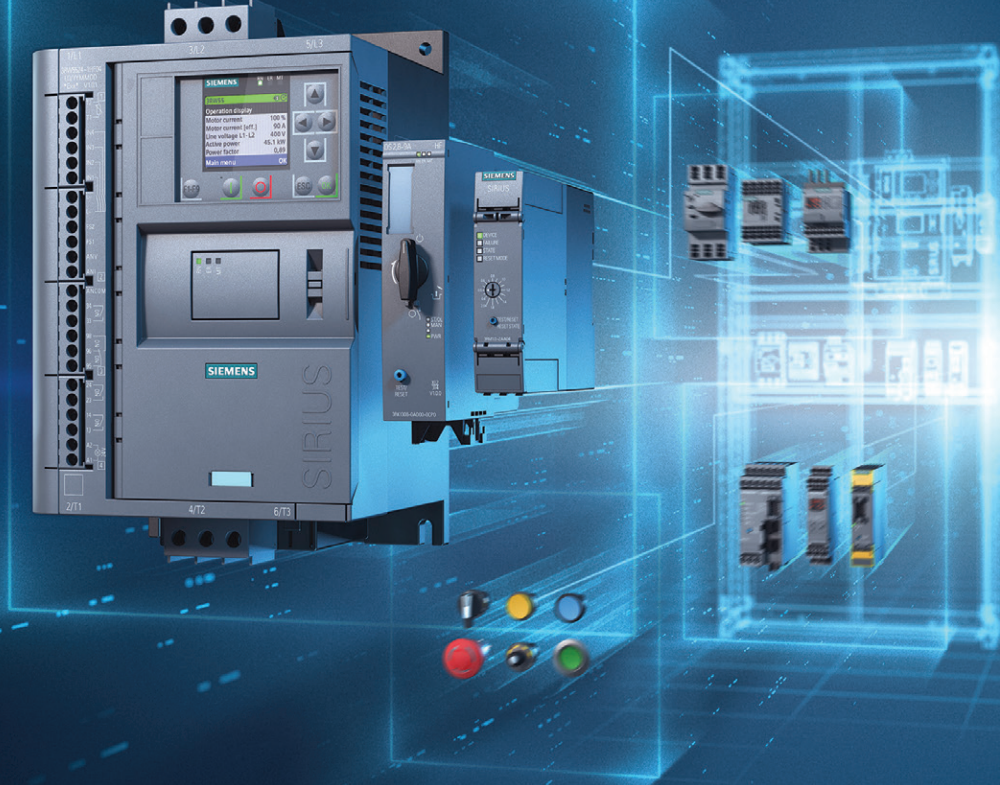

Sirius Hybrid Motor Yolvericiler

SIRIUS Hybrid çözümleri, verimli anahtarlama, enerji tasarruflu kullanım ve uzun ömre sahip yumuşak ve direkt motor yol vericileri, modern hibrit anahtarlama teknolojisinin verdiği güvenle kullanmanızı sağlar.

Otomasyon sistemlerine entegre edilmeleri kolaydır ve mevcut çok sayıda motor verisine erişebilmeleri sayesinde yüksek düzeyde tesis şeffaflığı sağlarlar. Kompakt boyutları ile de kumanda panosunda size yer kazandırır. Sirius endüstriyel kontrol ürünleri ile kontrolde mükemmellik.

[siemens.com.tr/sirius](https://www.siemens.com.tr/sirius)

SIEMENS

SIEMENS

Şalt ve Enstalasyon Tekniđi

Fiyat Listesi
10 EKİM 2022



Digipartner uygulaması ile size artık daha yakınız!
Erişim adresleri: Appstore / GooglePlay: "Siemens Digipartner"
www.siemensdigipartner.com

Teknik Destek

444 0 747

teknikdestek.tr@siemens.com

Fiyat listesi'ni pdf formatında aşağıdaki adresten download edebilirsiniz.
<https://new.siemens.com/tr/tr/sirket/fiyat-listesi.html>

5SL Classic Serisi 6 kA Otomatlar	1	SENTRON 3NP1 NH - Bıçaklı Sigortalı Yük Ayırıcı	104
5SL6 Serisi 6 kA Otomatlar	2,3	Alçak Gerilim Güç Kondansatörleri	105-106
5SL4 Serisi 10 kA Otomatlar	4,5	Harmonik Reaktörler	106
5SY5 DC Otomatlar	6	SIRIUS Kondansatör Kontaktörleri	106
Yardımcı Donanımlar	7	Dinamik Kompanzasyon Ürünleri, Reaktif Güç Rölesi	105
Kaçak Akım Koruma Röleleri	9,11	SENTRON PAC Enerji Analizörleri	108,109
SIQUENCE Serisi Kaçak Akım Koruma Röleleri	12	SENTRON PAC Enerji Analizörleri ve Kalite Kaydediciler	110
Kaçak Akım Koruma Röleli Otomatlar	12,13,15	SENTRON PAC Enerji Sayaçları ve Aksesuarları	111,112
Ark Hatası Algılama Cihazları	15	SENTRON Powermanager Enerji izleme ve Yönetimi Yazılımı	113
Yardımcı Donanımlar	16	SENTRON 3LD Ana Şalter / Acil Stop Şalteri	114-117
Alçak Gerilim Parafudrları	17	3LFO Serisi Paket Şalterler ve Aksesuarları	118,119
INSTA Kontaktörler	18	3SU1 Serisi Plastik Buton Elemanları	120,121
INSTA Kontaktörler için Yardımcı Kontaklar	18	3SU1 Serisi Metal Buton Elemanları	122,123
Uzaktan Kumanda Darbe Akım Şalteri	18	3SU1 Serisi 30 mm, Mat Metal, Yassı Buton Elemanları	124
Silindirik Sigortalar (Kartuş Sigortalar)	19	3SU1 Serisi Potansiyometreler, Joystick Butonlar ve Aksesuarlar	125,126
Minized Sigortalar	20	3SU1 Serisi Metal ve Plastik Gövdeli Buton Kutuları	127
Neozed Sigortalar	20	3SU1 Serisi Plastik Buton Kafaları	128
Topraklı Priz (Raya Montaja Uygun)	20	3SU1 Serisi Metal Buton Kafaları	129
İşletme Saat Sayacı	20	SIRIUS ACT Profinet Haberleşmeli Buton ve Sinyal Ürünleri	130,131
Haftalık Digital Şalt Saati	20	3SB6 Serisi 22 mm Buton Elemanları ve Aksesuarları	133-135
Günlük Mekanik Şalt Saati	20	3SB2 Serisi 16 mm Buton Elemanları ve Aksesuarları	136
NH - Bıçaklı Sigorta Buşonları ve Altlıkları	21	SIRIUS Çift-El Konsolları ve Ayak Pedalları	137
Çift Göstergeli NH Buşonlar	21	SIRIUS 3SK1,3SK1 Emniyet Röleleri	138,139
SITOR Hızlı Sigorta Buşonları	22	Menteşe Emniyet Şalterleri	140
NH Bıçaklı Sigortalar için Yardımcı Donanımlar	23	Mekanik Emniyet Şalterleri	140,141
Diazed Sigortalar	23	RFID ve Manyetik Emniyet Şalterleri	142
SIRIUS Innovation 3RT2 Serisi Kontaktör ve aks.	24-27	İpli Emniyet Şalterleri	143
SIRIUS Innovation 3RH2 Serisi Yardımcı Kontaktörler	28	3SE5 - Nihayet Şalterleri	144,145
SIRIUS Innovation Bara Besleme Modülleri	28	3SE5 - Aksesuarlar	146
SIRIUS Innovation 3RV2 Serisi Motor Koruma Şalterleri	29	Sinyal Kolonları	147,148
SIRIUS Innovation 3RV2 Aksesuarları	30	Interface Dönüştürücüler	149
SIRIUS Innovation 3RU2 ve 3RB3 Serisi Termik Röleler	31	3RQ3 Kuplaj Röleleri	150
SIRIUS Innovation Aksesuarları	32	LZ Kuplaj Röleleri	151,152
3TG 10 - Mini Kontaktör, 3TF2 Serisi Kontaktörler	33	SIRIUS Zaman Röleleri	153
Yedek Bobinler	34	3UG Serisi Kontrol Röleleri	154
Yedek Ana Kontaklar ve Yardımcı Kontak Takımları	35	PTC Termistör Koruma Röleleri	155
Mekanik Kilitleme Mekanizması	35	Sıcaklık Denetleme Röleleri	155
Elektronik Aşırı Akım Rölesi 3RB20, 3RB22, 3RB29	36	DC Besleme / Güç Kaynakları	158
3RA Serisi Yolverme Kombinasyonları	36	Emniyet - çolasyon Transformatörleri	158
SIRIUS Bara Sistem Ürünleri	37	Orta Gerilim Vakum Kesiciler ve Kontaktörler	157-160
Solid State Röleler	38	SINAMICS V20 Hız Kontrol Cihazları	161
SIRIUS 3RM1 Motor Yolvericiler	39	7SR Aşırı Akım Koruma Röleleri	162
ET200SP Motor Yolvericiler	40	SIPROTEC 7SJ-7SR Aşırı Akım Koruma Röleleri	163
SIRIUS 3RW55, 3RW52, 3RW50, 3RW40, 3RW30, 3RW44	41-44	SIPROTEC 7SJ Aşırı Akım Koruma ve 7SK Motor Koruma Röleleri	164
Simocode PRO	45-47	SIPROTEC5 7SJ8 Aşırı Akım ve 7UM8 Motor/Generator Kor. Röleleri	165
AS-Interface	48,49	SIPROTEC5 7UT8 Trafo Diferansiyel Koruma Röleleri	166
SENTRON 3VA Kompakt Güç Şalterleri	50-71	Siprotec 7SD80 Hat Diferansiyel Koruma Rölesi	167
SENTRON 3VM Kompakt Güç Şalterleri	72-76	7RW80 Gerilim Koruma Röleleri ve Röle Yazılımları	168
Kaçak Akım Koruma Kombinasyonları	77	7PA ve 7XG Yardımcı Cihazlar	169
SENTRON 3WL Açık Tip Otomatik Şalterler	78-87	SICAM P50, P850 Enerji Analizörleri	170
SENTRON 3WT Açık Tip Güç Şalterleri	90-92	SICAM P855, Q100 Kalite Kaydediciler	171
SENTRON ATC 6300 Otomatik Şebeke Jeneratör Kumanda Cihazı	93	SICAM Enerji Kalite Kaydedici, Transducer ve Dağıtım	
SENTRON ATC 3100 Otomatik Şebeke Jeneratör Kumanda Cihazı	94	Şebekesi Arıza Tespit Cihazları	172
SENTRON 3KD Yük Kesicileri	95-98	Dağıtım Şebekesi Arıza Tespit Cihazları ve	
SENTRON 3KC Manuel Transfer Şalteri	99-102	7XG31 Ark Koruma Cihazları	173
SENTRON NJ4 Dikey Tip Yük Kesici	103	SICAM A8000 RTU Cihazları	174
SENTRON 3KF Tipi Sigortalı Yük Kesicileri	103	Bina Ürünleri - Oda Termostatları	177

SENTRON koruma cihazları

Otomatik sigortalar

Malzeme Cinsi	Tip	Anma Akımı I_n (A)	Şipariş No	Birim Fiyatı TL	Min. Sipariş Adedi
---------------	-----	----------------------	------------	-----------------	--------------------

5SL Klasik 6 kA Otomatlar 230 / 400 V AC

Bir fazlı anahtarlı otomatik sigortalar



5SL61...-YA

Çabuk
Karakterli



B	6	5SL6106-6YA	112,00	12
B	10	5SL6110-6YA	93,00	12
B	16	5SL6116-6YA	93,00	12
B	20	5SL6120-6YA	93,00	12
B	25	5SL6125-6YA	93,00	12
B	32	5SL6132-6YA	112,00	12
B	40	5SL6140-6YA	129,00	12

Bir fazlı anahtarlı otomatik sigortalar



5SL61...-YA

Yavaş
Karakterli



C	6	5SL6106-7YA	133,00	12
C	8	5SL6108-7YA	122,00	12
C	10	5SL6110-7YA	110,00	12
C	16	5SL6116-7YA	110,00	12
C	20	5SL6120-7YA	110,00	12
C	25	5SL6125-7YA	110,00	12
C	32	5SL6132-7YA	114,00	12
C	40	5SL6140-7YA	139,00	12

Bir faz ve nötr kesmeli anahtarlı otomatik sigortalar



5SL65...-YA

Çabuk
Karakterli



B	6	5SL6506-6YA	278,00	6
B	10	5SL6510-6YA	278,00	6
B	16	5SL6516-6YA	278,00	6
B	20	5SL6520-6YA	278,00	6
B	25	5SL6525-6YA	278,00	6
B	32	5SL6532-6YA	293,00	6
B	40	5SL6540-6YA	315,00	6

Üç fazlı anahtarlı otomatik sigortalar



5SL63...-YA

Yavaş
Karakterli

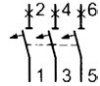

C	6	5SL6306-7YA	446,00	4
C	8	5SL6308-7YA	446,00	4
C	10	5SL6310-7YA	446,00	4
C	16	5SL6316-7YA	446,00	4
C	20	5SL6320-7YA	446,00	4
C	25	5SL6325-7YA	446,00	4
C	32	5SL6332-7YA	467,00	4
C	40	5SL6340-7YA	475,00	4

Üç faz ve nötr kesmeli anahtarlı otomatik sigortalar



5SL66...-YA

Yavaş
Karakterli

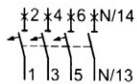

C	6	5SL6606-7YA	751,00	4
C	8	5SL6608-7YA	751,00	4
C	10	5SL6610-7YA	751,00	4
C	16	5SL6616-7YA	751,00	4
C	20	5SL6620-7YA	751,00	4
C	25	5SL6625-7YA	769,00	4
C	32	5SL6632-7YA	777,00	4
C	40	5SL6640-7YA	798,00	4

SENTRON koruma cihazları

Otomatik sigortalar

Malzeme Cinsi	Tip	Anma Akımı I_n (A)	Şipariş No	Birim Fiyatı TL	Min. Sipariş Adedi
---------------	-----	----------------------	------------	-----------------	--------------------

5SL 6 kA Otomatlar 230 / 400 V AC

Bir fazlı anahtarlı otomatik sigortalar



5SL61...

Çabuk
Karakterli



B	6	5SL6106-6	122,00	12
B	10	5SL6110-6	100,00	12
B	16	5SL6116-6	100,00	12
B	20	5SL6120-6	100,00	12
B	25	5SL6125-6	100,00	12
B	32	5SL6132-6	122,00	12
B	40	5SL6140-6	135,00	12

Bir fazlı anahtarlı otomatik sigortalar



5SL61...

Yavaş
Karakterli



C	0.5	5SL6105-7	168,00	12
C	1	5SL6101-7	168,00	12
C	1.6	5SL6115-7	168,00	12
C	2	5SL6102-7	168,00	12
C	3	5SL6103-7	168,00	12
C	4	5SL6104-7	168,00	12
C	6	5SL6106-7	143,00	12
C	8	5SL6108-7	126,00	12
C	10	5SL6110-7	114,00	12
C	16	5SL6116-7	114,00	12
C	20	5SL6120-7	114,00	12
C	25	5SL6125-7	114,00	12
C	32	5SL6132-7	125,00	12
C	40	5SL6140-7	150,00	12
C	50	5SL6150-7	196,00	12
C	63	5SL6163-7	248,00	12

Bir faz ve nötr kesmeli anahtarlı otomatik sigortalar



5SL65...

Yavaş
Karakterli



C	6	5SL6506-7	297,00	6
C	10	5SL6510-7	297,00	6
C	16	5SL6516-7	297,00	6
C	20	5SL6520-7	297,00	6
C	25	5SL6525-7	297,00	6
C	32	5SL6532-7	311,00	6
C	40	5SL6540-7	331,00	6
C	50	5SL6550-7	432,00	6

SENTRON koruma cihazları

Otomatik sigortalar

Malzeme Cinsi	Tip	Anma Akımı I_n (A)	Şipariş No	Birim Fiyatı TL	Min. Sipariş Adedi
---------------	-----	----------------------	------------	-----------------	--------------------

5SL Klasik 6 kA Otomatlar 230 / 400 V AC

İki fazlı anahtarlı otomatik sigortalar



5SL62...

Yavaş Karakterli



C	0.5	5SL6205-7	412,00	6
C	1	5SL6201-7	412,00	6
C	1.6	5SL6215-7	412,00	6
C	2	5SL6202-7	412,00	6
C	3	5SL6203-7	412,00	6
C	4	5SL6204-7	412,00	6
C	6	5SL6206-7	357,00	6
C	8	5SL6208-7	357,00	6
C	10	5SL6210-7	357,00	6
C	16	5SL6216-7	357,00	6
C	20	5SL6220-7	357,00	6
C	25	5SL6225-7	357,00	6
C	32	5SL6232-7	383,00	6
C	40	5SL6240-7	408,00	6
C	50	5SL6250-7	528,00	6
C	63	5SL6263-7	702,00	6

Üç fazlı anahtarlı otomatik sigortalar



5SL63...

Yavaş Karakterli

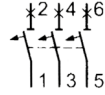

C	0.5	5SL6305-7	684,00	4
C	1	5SL6301-7	684,00	4
C	1.6	5SL6315-7	684,00	4
C	2	5SL6302-7	572,00	4
C	3	5SL6303-7	572,00	4
C	4	5SL6304-7	572,00	4
C	6	5SL6306-7	474,00	4
C	8	5SL6308-7	474,00	4
C	10	5SL6310-7	474,00	4
C	16	5SL6316-7	474,00	4
C	20	5SL6320-7	474,00	4
C	20	5SL6325-7	474,00	4
C	32	5SL6332-7	495,00	4
C	40	5SL6340-7	504,00	4
C	50	5SL6350-7	681,00	4
C	63	5SL6363-7	776,00	4

Üç faz ve nötr kesmeli anahtarlı otomatik sigortalar



5SL66...

Yavaş Karakterli

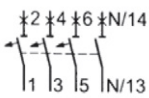

C	6	5SL6606-7	780,00	3
C	10	5SL6610-7	780,00	3
C	16	5SL6616-7	780,00	3
C	20	5SL6620-7	780,00	3
C	25	5SL6625-7	780,00	3
C	32	5SL6632-7	826,00	3
C	40	5SL6640-7	849,00	3
C	50	5SL6650-7	936,00	3
C	63	5SL6663-7	999,00	3

SENTRON koruma cihazları

Otomatik sigortalar

Malzeme Cinsi	Tip	Anma Akımı I_n (A)	Şipariş No	Birim Fiyatı TL	Min. Sipariş Adedi
---------------	-----	----------------------	------------	-----------------	--------------------

5SL 6 kA Otomatlar 230 / 400 V AC

Bir fazlı anahtarlı otomatik sigortalar



5SL41...

Çabuk
Karakterli



B	6	5SL4106-6	203,00	12
B	10	5SL4110-6	179,00	12
B	16	5SL4116-6	179,00	12
B	20	5SL4120-6	179,00	12
B	25	5SL4125-6	179,00	12
B	32	5SL4132-6	227,00	12
B	40	5SL4140-6	260,00	12
B	50	5SL4150-6	348,00	12

Bir fazlı anahtarlı otomatik sigortalar



5SL41...

Yavaş
Karakterli



C	0.5	5SL4105-7	225,00	12
C	1	5SL4101-7	225,00	12
C	1.6	5SL4115-7	225,00	12
C	2	5SL4102-7	225,00	12
C	3	5SL4103-7	225,00	12
C	4	5SL4104-7	225,00	12
C	6	5SL4106-7	205,00	12
C	8	5SL4108-7	205,00	12
C	10	5SL4110-7	205,00	12
C	16	5SL4116-7	205,00	12
C	20	5SL4120-7	205,00	12
C	25	5SL4125-7	205,00	12
C	32	5SL4132-7	227,00	12
C	40	5SL4140-7	275,00	12
C	50	5SL4150-7	327,00	12
C	63	5SL4163-7	569,00	12
C	80	5SP4180-7	752,00	6
C	100	5SP4191-7	892,00	6
C	125	5SP4192-7	991,00	6



5SP41...

Bir faz ve nötr kesmeli anahtarlı otomatik sigortalar



5SP41...

Yavaş
Karakterli



C	6	5SL4506-7	547,00	12
C	10	5SL4510-7	547,00	12
C	13	5SL4513-7	547,00	12
C	16	5SL4516-7	547,00	12
C	20	5SL4520-7	547,00	12
C	25	5SL4525-7	547,00	12
C	32	5SL4532-7	565,00	12
C	40	5SL4540-7	621,00	12
C	50	5SL4550-7	810,00	12
C	63	5SL4563-7	862,00	12

10 kA Otomatların A ve D tipi açma karakteristikleri için satış birimlerimizle temasa geçiniz.

SENTRON koruma cihazları

Otomatik sigortalar

Malzeme Cinsi	Tip	Anma Akımı I_n (A)	Şipariş No	Birim Fiyatı TL	Min. Sipariş Adedi
---------------	-----	----------------------	------------	-----------------	--------------------

5SL 6 kA Otomatlar 230 / 400 V AC

İki fazlı anahtarlı otomatik sigortalar



5SL42...

Yavaş Karakterli



C	0.5	5SL4205-7	739,00	6
C	1	5SL4201-7	739,00	6
C	1.6	5SL4215-7	739,00	6
C	2	5SL4202-7	739,00	6
C	3	5SL4203-7	739,00	6
C	4	5SL4204-7	739,00	6
C	6	5SL4206-7	692,00	6
C	8	5SL4208-7	692,00	6
C	10	5SL4210-7	692,00	6
C	13	5SL4213-7	692,00	6
C	16	5SL4216-7	692,00	6
C	20	5SL4220-7	692,00	6
C	25	5SL4225-7	692,00	6
C	32	5SL4232-7	708,00	6
C	40	5SL4240-7	801,00	6
C	50	5SL4250-7	1.039,00	6
C	63	5SL4263-7	1.113,00	6
C	80	5SP4280-7	2.048,00	3
C	100	5SP4291-7	2.544,00	3
C	125	5SP4292-7	2.974,00	3

Üç fazlı anahtarlı otomatik sigortalar



5SL43...

Yavaş Karakterli



C	0.5	5SL4305-7	979,00	4
C	1	5SL4301-7	979,00	4
C	1.6	5SL4315-7	979,00	4
C	2	5SL4302-7	979,00	4
C	3	5SL4303-7	979,00	4
C	4	5SL4304-7	979,00	4
C	6	5SL4306-7	856,00	4
C	8	5SL4308-7	856,00	4
C	10	5SL4310-7	856,00	4
C	16	5SL4316-7	856,00	4
C	20	5SL4320-7	856,00	4
C	25	5SL4325-7	856,00	4
C	32	5SL4332-7	917,00	4
C	40	5SL4340-7	1.088,00	4
C	50	5SL4350-7	1.221,00	4
C	63	5SL4363-7	1.474,00	4
C	80	5SP4380-7	2.892,00	2
C	100	5SP4391-7	3.148,00	2
C	125	5SP4392-7	3.440,00	2



5SL43...



Üç faz ve nötr kesmeli anahtarlı otomatik sigortalar



5SP43...

Yavaş Karakterli

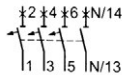

C	6	5SL4606-7	1.261,00	3
C	10	5SL4610-7	1.261,00	3
C	13	5SL4613-7	1.261,00	3
C	16	5SL4616-7	1.261,00	3
C	20	5SL4620-7	1.261,00	3
C	25	5SL4625-7	1.261,00	3
C	32	5SL4632-7	1.287,00	3
C	40	5SL4640-7	1.379,00	3
C	50	5SL4650-7	1.839,00	3
C	63	5SL4663-7	2.210,00	3

Üç faz ve nötr kesmeli anahtarlı otomatik sigortalar (Nötr de termik ve manyetik açtırıcılıdır.)



5SP44...

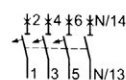

C	80	5SP4480-7	3.910,00	1
C	100	5SP4491-7	4.946,00	1
C	125	5SP4492-7	5.258,00	1

10 kA Otomatların A ve D tipi açma karakteristikleri için satış birimlerimizle temasa geçiniz.

SENTRON koruma cihazları

Otomatik sigortalar

Malzeme Cinsi	Tip	Anma Akımı I_n (A)	Şipariş No	Birim Fiyatı TL	Min. Sipariş Adedi
---------------	-----	----------------------	------------	-----------------	--------------------

5SY DC Otomatlar 10 kA DC 220 / 440 V DC, 230 / 400 V AC

Bir fazlı anahtarlı otomatik sigortalar 220 V DC , 230 V AC



5SY51..

Yavaş
Karakterli



C	0.3	5SY5114-7	966,00	12
C	0.5	5SY5105-7	966,00	12
C	1	5SY5101-7	917,00	12
C	1.6	5SY5115-7	917,00	12
C	2	5SY5102-7	917,00	12
C	3	5SY5103-7	917,00	12
C	4	5SY5104-7	892,00	12
C	6	5SY5106-7	892,00	12
C	8	5SY5108-7	892,00	12
C	10	5SY5110-7	808,00	12
C	13	5SY5113-7	808,00	12
C	16	5SY5116-7	808,00	12
C	20	5SY5120-7	808,00	12
C	25	5SY5125-7	862,00	12
C	32	5SY5132-7	892,00	12
C	40	5SY5140-7	1.044,00	12
C	50	5SY5150-7	1.191,00	12
C	63	5SY5163-7	1.213,00	12

İki fazlı anahtarlı otomatik sigortalar 440 V DC , 400 V AC



5SY52..

Yavaş
Karakterli



C	0.3	5SY5214-7	1.935,00	6
C	0.5	5SY5205-7	1.935,00	6
C	1	5SY5201-7	1.809,00	6
C	1.6	5SY5215-7	1.809,00	6
C	2	5SY5202-7	1.809,00	6
C	3	5SY5203-7	1.809,00	6
C	4	5SY5204-7	1.693,00	6
C	6	5SY5206-7	1.693,00	6
C	8	5SY5208-7	1.693,00	6
C	10	5SY5210-7	1.591,00	6
C	13	5SY5213-7	1.591,00	6
C	16	5SY5216-7	1.591,00	6
C	20	5SY5220-7	1.591,00	6
C	25	5SY5225-7	1.719,00	6
C	32	5SY5232-7	1.756,00	6
C	40	5SY5240-7	2.048,00	6
C	50	5SY5250-7	2.696,00	6
C	63	5SY5263-7	2.774,00	6

Not: DC otomatların B tipi açma karakteristiği için satış birimlerimizle temasa geçiniz.

SENTRON koruma cihazları

Yardımcı donanımlar

Malzeme Cinsi	Şipariş No	Birim Fiyatı TL	Min. Sipariş Adedi
---------------	------------	-----------------	--------------------

YARDIMCI DONANIMLAR

SSL (5SL klasik hariç), 5SP4, 5SY, 5SJ otomatik sigorta grupları için yardımcı donanımlar

Yardımcı Kontaktlar

1NO+1NC Yardımcı Kontak	AC 230V, 6A
2NO Yardımcı Kontak	AC 230V, 6A
2NC Yardımcı Kontak	AC 230V, 6A

Arıza İhbar Kontaktları

1NO+1NC Arıza İhbar Kontak	AC 230V, 6A
2NO Arıza İhbar Kontak	AC 230V, 6A
2NC Arıza İhbar Kontak	AC 230V, 6A

(5ST30 Yardımcı donanımlar birbirine takılabilir.)

Mandal Kilidi (5SL6 için)

Mandal Kilidi (5SP4 ve 5SY için)

Asma Kilit (5ST3801 ve 5ST3806 için)

İrtibat Klemensi (25 mm2)

5ST3010	348,00	1
5ST3011	348,00	1
5ST3012	348,00	1
5ST3020	634,00	1
5ST3021	634,00	1
5ST3022	634,00	1
5ST3806	116,00	5
5ST3801	309,00	1
5ST3802	421,00	1
5ST3768	221,00	25



Not: On veya off pozisyonlarında mandal kilit takılabilir. İhtiyaç halinde on pozisyonunda mandal kilidi takılı olsa da cihaz trip atarak devreyi kesebilir. Mandalın atması şart değildir.

SSL ve 5SY ürün grupları için müşterek baralar

Müşterek Bara, 16 mm², 214 mm, 12 TE, Cu bara, kapaklı, kesilebilir.

Bir fazlı	5ST3700	201,00	1
Bir fazlı ve 1 yardımcı (veya arıza ihbar) kontaklı	5ST3702	221,00	1
İki fazlı	5ST3704	340,00	1
İki fazlı ve 1 yardımcı (veya arıza ihbar) kontaklı	5ST3706	395,00	1
Üç fazlı	5ST3708	483,00	1
Üç fazlı ve 1 yardımcı (veya arıza ihbar) kontaklı	5ST3711	569,00	1
Üç faz + Nötr	5ST3715	705,00	1

35 mm. Çelik Ray

35x7.5 ithal çelik, 2 m, delikli

5ST1145

217,00

20

5SL, 5SP4 ve 5SY serileri otomatik sigortaların yardımcı donanımları yukarıdakiler ile sınırlı değildir.

Diğer yardımcı donanımlar için satış birimlerimizle temasa geçiniz.

NO : Kapayan kontak (Normalde açık) NC : Açan kontak (Normalde kapalı)

TE: 1 otomat için genişlik birimi olup 18 mm'dir.

AC otomatik sigortaların DC geriliminde kullanırken dikkat edilmesi gereken min ve maks gerilim değerleri aşağıdaki gibidir.

Min. DC gerilim kutup başına (IEC 60898-1/-2, IEC 60947-2): 24 V

Maks. DC gerilim kutup başına (IEC 60898-1/-2, IEC 60947-2): 72 V

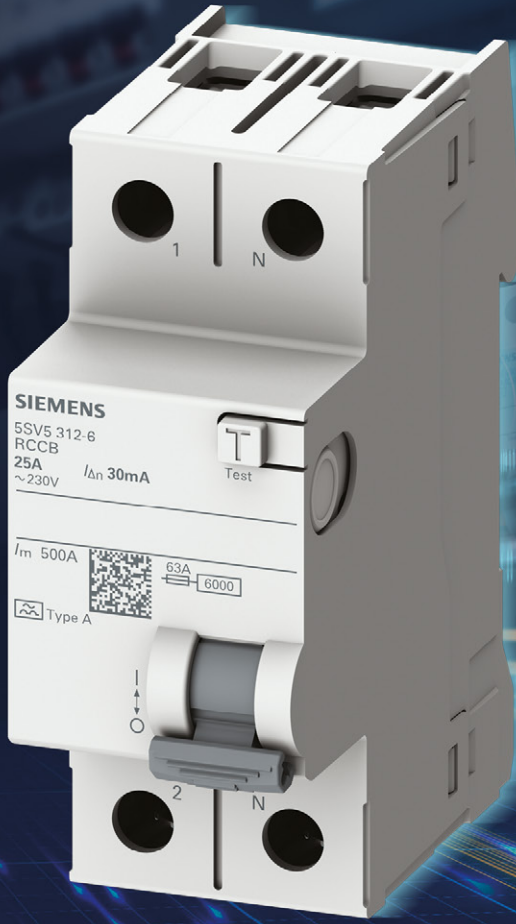

Yeni kaçak akım koruma rölemiz A tipi 5SV5 ile tam koruma!

Kaçak akıma karşı tam koruma için doğru ürünü seçmek önemli.
A tipi 5SV5 ürün ailesi ile tanışın.

siemens.com.tr

SIEMENS

SENTRON koruma cihazları

Kaçak akım koruma röleleri

Malzeme Cinsi	Eşik Akımı $I_{\Delta n}$ (mA)	Nominal Gerilim U_n (V)	Anma Akımı I_n (A)	TE*	Tip A		Min. Sipariş Adedi
					Sipariş No	Birim Fiyatı TL	

KAÇAK AKIM KORUMA RÖLELERİ

Monofaze, Faz + Nötr kaçak koruma rölesi



5SV331.
5SV361.

Monofaze,
Faz+Nötr Bağlantılı

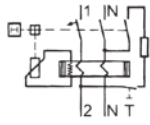

30	230	25	2	5SV5312-6	971,00	1
		40		5SV5314-6	988,00	1
		63		5SV5316-6	1.423,00	1
300	230	80		5SV3317-6	2.931,00	1
		25	2	5SV5612-6	884,00	1
		40		5SV5614-6	914,00	1
		63		5SV5616-6	1.208,00	1
		80		5SV3617-6	2.545,00	1

Trifaze, 3 Faz + Nötr kaçak akım koruma rölesi



5SV53.
5SV56.

Monofaze,
Faz+Nötr Bağlantılı

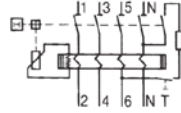

30	400	25	4	5SV5342-6	1.261,00	1
		40		5SV5344-6	1.300,00	1
		63		5SV5346-6	1.597,00	1
		80		5SV3347-6	4.364,00	1
300	400	100		5SM3348-6	8.057,00	1
		125		5SM3345-6	11.592,00	1
		25	4	5SV5642-6	1.092,00	1
		40		5SV5644-6	1.156,00	1
		63		5SV5646-6	1.390,00	1
		80		5SV3647-6	3.279,00	1
		100		5SM3648-6	6.421,00	1
		125		5SM3645-6	9.630,00	1

Doğru tip kaçak akım Koruma rölesi seçimi

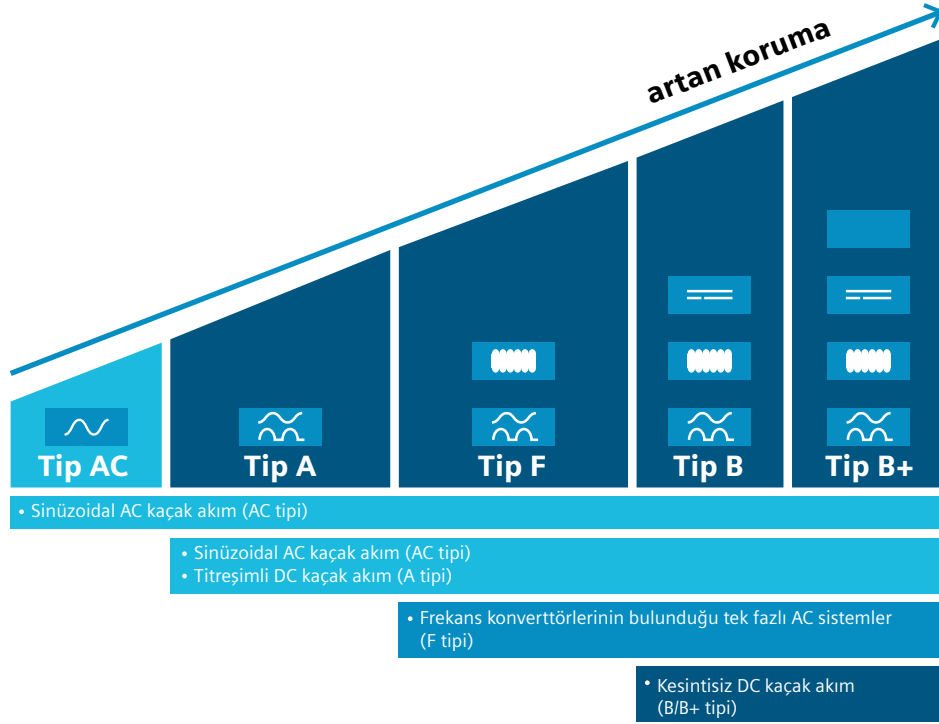

Hangi kaçak akım koruma rölesini seçmeliyim?

Bir elektrik devresinde bulunan tüm yüklerin/cihazların devreyi koruyan kaçak akım koruma rölesi tipiyle uyumluluğu mutlaka kontrol edilmeli.

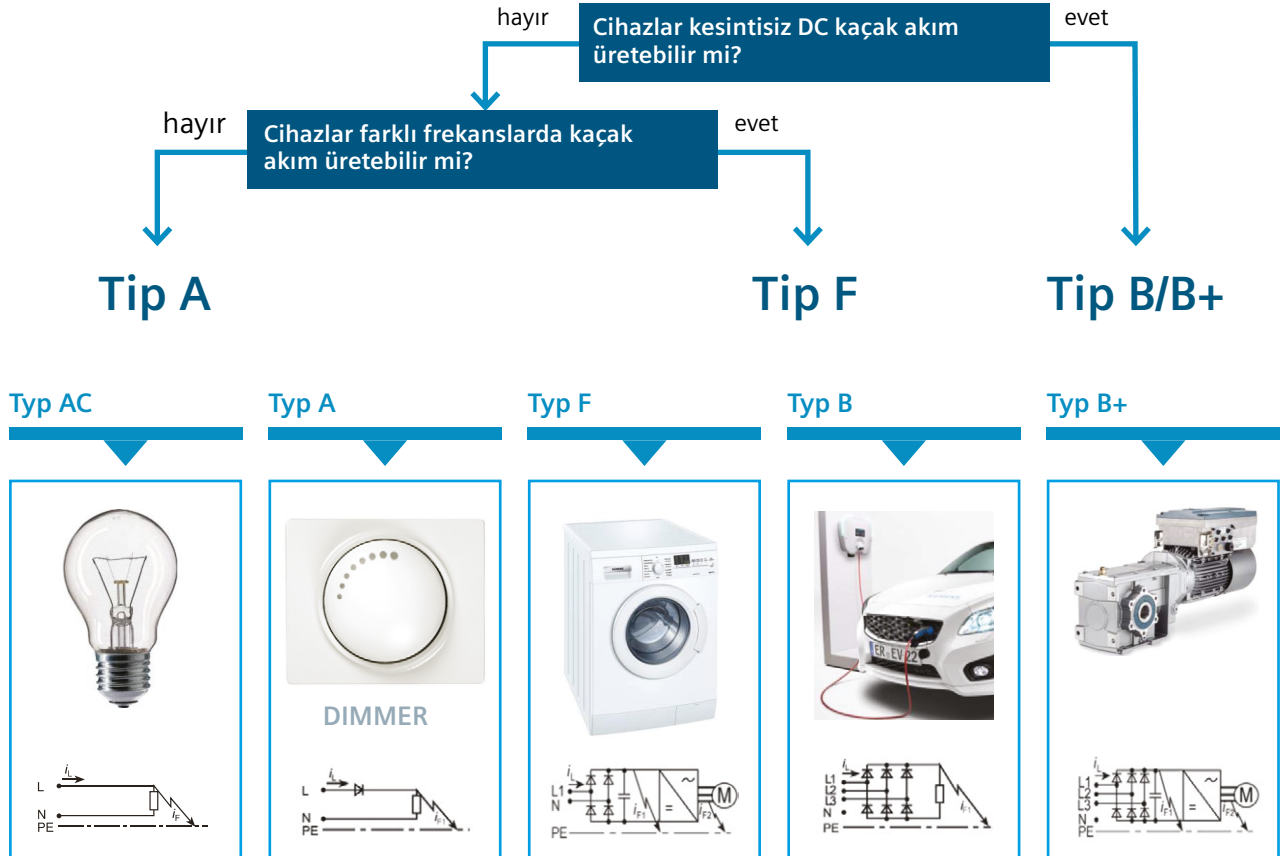

SENTRON koruma cihazları

Kaçak akım koruma röleleri

Malzeme Cinsi	Eşik Akımı $I_{\Delta n}(mA)$	Nominal Gerilim $U_n (V)$	Anma Akımı $I_n (A)$	TE*	Tip AC		Tip A		Min. Sipariş Adedi
					Sipariş No	Birim Fiyatı TL	Sipariş No	Birim Fiyatı TL	

KAÇAK AKIM KORUMA RÖLELERİ

Monofaze, Faz + Nötr kaçak akım koruma rölesi



5SV331.
5SV361.

Monofaze,
Faz+Nötr Bağlantılı

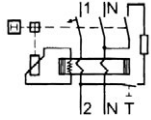

5SV431.
5SV461.

10	230	16	2	5SV4111-0	1.042,00	5SV3111-6	1.092,00	1
30	230	16	2	5SV4311-0	1.025,00	5SV3311-6	1.073,00	1
		25		5SV4312-0	1.131,00	5SV3312-6	1.179,00	1
		40		5SV4314-0	1.149,00	5SV3314-6	1.195,00	1
		63		5SV4316-0	1.657,00	5SV3316-6	1.806,00	1
		80		5SV4317-0	2.669,00	5SV3317-6	2.931,00	1
300	230	25	2	5SV4612-0	1.029,00	5SV3612-6	1.073,00	1
		40		5SV4614-0	1.066,00	5SV3614-6	1.105,00	1
		63		5SV4616-0	1.408,00	5SV3616-6	1.408,00	1
		80		5SV4617-0	2.229,00	5SV3617-6	2.545,00	1

Trifaze, 3 Faz + Nötr kaçak akım koruma rölesi



5SM334.
5SM364.

Trifaze,
3 Faz+Nötr Bağlantılı

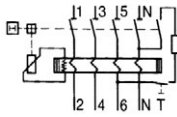

5SM434.
5SM464.

30	400	25	4	5SV4342-0	1.469,00	5SV3342-6	1.527,00	1
		40		5SV4344-0	1.512,00	5SV3344-6	1.578,00	1
		63		5SV4346-0	1.799,00	5SV3346-6	1.962,00	1
		80		5SV4347-0	3.801,00	5SV3347-6	4.364,00	1
		100		5SM3348-0	6.620,00	5SM3348-6	8.057,00	1
		125		5SM3345-0	9.523,00	5SM3345-6	11.592,00	1
300	400	25	4	5SV4642-0	1.272,00	5SV3642-6	1.330,00	1
		40		5SV4644-0	1.346,00	5SV3644-6	1.408,00	1
		63		5SV4646-0	1.566,00	5SV3646-6	1.639,00	1
		80		5SV4647-0	2.984,00	5SV3647-6	3.279,00	1
		100		5SM3648-0	5.277,00	5SM3648-6	6.421,00	1
		125		5SM3645-0	7.909,00	5SM3645-6	9.630,00	1

Malzeme Cinsi	Eşik Akımı $I_{\Delta n}(mA)$	Nominal Gerilim $U_n (V)$	Anma Akımı $I_n (A)$	TE*	Sipariş No	Birim Fiyatı TL	Min. Sipariş Adedi
---------------	----------------------------------	------------------------------	-------------------------	-----	------------	-----------------	--------------------

Monofaze, Faz + Nötr SELEKTİF A tipi kaçak akım koruma rölesi

Monofaze,
Faz+Nötr Bağlantılı

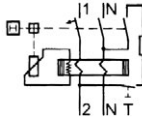

300	230	25	2	5SV3612-8	1.983,00	1
		40		5SV3614-8	2.126,00	1
		63		5SV3616-8	2.748,00	1
		80		5SV3617-8	6.021,00	1

Trifaze, 3 Faz + Nötr SELEKTİF A tipi kaçak akım koruma rölesi

Trifaze,
3 Faz+Nötr Bağlantılı

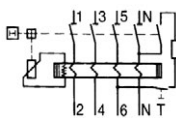

300	400	25	4	5SV3642-8	2.054,00	1
		40		5SV3644-8	2.200,00	1
		63		5SV3646-8	5.038,00	1
		80		5SV3647-8	7.900,00	1

5SM333...
5SM333...

SENTRON koruma cihazları

Kaçak akım koruma röleleri

Kaçak akım koruma röleli otomatlar



5SV332...
5SV362...



5SV334...
5SV364...

Malzeme Cinsi	Şipariş No	Birim Fiyatı TL	Min. Sipariş Adedi
---------------	------------	-----------------	--------------------

SIQUENCE SERİSİ KAÇAK AKIM KORUMA RÖLELERİ

(Frekans konvertörleri, UPS sistemleri, tıbbi cihazlar)

Frekans konvertörleri, UPS sistemleri, tıbbi cihazlar gibi ürünlerde oluşabilen doğru akım veya düşük dalgalı hata akımlarının tespit edilmesinde, SIQUENCE serisi hata akımı koruma anahtarları kullanılır.

16A, 30mA, monofaze, tip B, K, SIQUENCE	5SV3321-4	9.882,00	1
25A, 30mA, monofaze, tip B, K, SIQUENCE	5SV3322-4	9.905,00	1
40A, 30mA, monofaze, tip B, K, SIQUENCE	5SV3324-4	10.322,00	1
63A, 30mA, monofaze, tip B, K, SIQUENCE	5SV3326-4	14.867,00	1
16A, 300mA, monofaze, tip B, K, SIQUENCE	5SV3621-4	9.495,00	1
25A, 300mA, monofaze, tip B, K, SIQUENCE	5SV3622-4	9.631,00	1
40A, 300mA, monofaze, tip B, K, SIQUENCE	5SV3624-4	10.032,00	1
63A, 300mA, monofaze, tip B, K, SIQUENCE	5SV3626-4	13.129,00	1
25A, 30mA, trifaze, tip B, K, SIQUENCE	5SV3342-4	12.933,00	1
40A, 30mA, trifaze, tip B, K, SIQUENCE	5SV3344-4	13.542,00	1
63A, 30mA, trifaze, tip B, K, SIQUENCE	5SV3346-4	18.826,00	1
80A, 30mA, trifaze, tip B, K, SIQUENCE	5SV3347-4	25.178,00	1
25A, 300mA, trifaze, tip B, K, SIQUENCE	5SV3642-4	11.993,00	1
40A, 300mA, trifaze, tip B, K, SIQUENCE	5SV3644-4	12.398,00	1
63A, 300mA, trifaze, tip B, K, SIQUENCE	5SV3646-4	16.938,00	1
80A, 300mA, trifaze, tip B, K, SIQUENCE	5SV3647-4	23.528,00	1

Tip B,K: AC, DC ve yüksek frekanslı hata akımlarını algılar.

Farklı kaçak akım koruma rölesi çeşitleri için satış birimlerimizle temasa geçiniz.

Malzeme Cinsi	Eşik Akımı IΔn(mA)	Nominal Gerilim Un (V)	Anma Akımı In (A)	TE*	Sipariş No	Birim Fiyatı TL	Min. Sipariş Adedi
---------------	--------------------	------------------------	-------------------	-----	------------	-----------------	--------------------

KAÇAK AKIM KORUMA RÖLELİ OTOMATLAR (KOMBİNE CİHAZLAR)



5SU13...
5SU16...
5SU67...

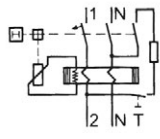

Monofaze Tip AC	C 6A, 4,5 kA	30	240	6	2	5SU1353-1KK06	1.635,00	1
	C 10A,			10		5SU1353-1KK10	1.635,00	1
	C 16A,			16		5SU1353-1KK16	1.635,00	1
	C 20A,			20		5SU1353-1KK20	1.635,00	1
	C 25A,			25		5SU1353-1KK25	1.635,00	1
	C 32A,			32		5SU1353-1KK32	1.635,00	1
	C 40A,			40		5SU1353-1KK40	1.635,00	1
Monofaze Tip AC	C 6A, 4,5 kA	300	240	6	2	5SU1653-1KK06	1.613,00	1
	C 10A,			10		5SU1653-1KK10	1.613,00	1
	C 16A,			16		5SU1653-1KK16	1.613,00	1
	C 20A,			20		5SU1653-1KK20	1.613,00	1
	C 25A,			25		5SU1653-1KK25	1.613,00	1
	C 32A,			32		5SU1653-1KK32	1.613,00	1
	C 40A,			40		5SU1653-1KK40	1.613,00	1

5SU için mandal kilidi		5ST3801-1	305,00	1
5SU serisi kaçak akım koruma röleli otomatlara takılan 5ST3010 yardımcı kontak için gerekli ara parça (1 set = 5 adet)		5ST3805-1	388,00	1 Set

Not : 5SU serisi kaçak akım koruma röleli otomatlara 5ST3805-1 ara parçası ile birlikte 5ST3010 yardımcı kontak takılabilir. (1 NO + 1NC)

TE*, 1 otomat için genişlik birimi olup 18 mm'dir.

SENTRON koruma cihazları

Ark hatası algılama cihazları

Kaçak akım koruma kombinasyonları



5SV13...

Malzeme Cinsi	Eşik Akımı I Δ n(mA)	Nominal Gerilim U _n (V)	Anma Akımı I _n (A)	TE*	Sipariş No	Birim Fiyatı TL	Min. Sipariş Adedi
---------------	-----------------------------	------------------------------------	-------------------------------	-----	------------	-----------------	--------------------

KAÇAK AKIM KORUMA RÖLELİ OTOMATİK SİGORTALAR

Monofaze 4.5 kA
C açma eğrisi
Tip A

30	230	2	1	5SV1313-7KK02	2.191,00	1
		4		5SV1313-7KK04	2.191,00	1
		6		5SV1313-7KK06	2.283,00	1
		10		5SV1313-7KK10	2.283,00	1
		16		5SV1313-7KK16	2.283,00	1



5SV60...

Malzeme Cinsi	Anma Akımı I _n (A)	TE*	Sipariş No	Birim Fiyatı TL	Min. Sipariş Adedi
---------------	-------------------------------	-----	------------	-----------------	--------------------

ARK HATASI ALGILAMA CİHAZLARI

Monofaze 6 kA C açma eğrisi

6	1	5SV6016-7KK06	5.893,00	1
10	1	5SV6016-7KK10	5.893,00	1
16	1	5SV6016-7KK16	5.893,00	1
20	1	5SV6016-7KK20	6.720,00	1
25	1	5SV6016-7KK25	6.720,00	1
32	1	5SV6016-7KK32	6.720,00	1
40	1	5SV6016-7KK40	6.720,00	1

Not : Ark hatası algılama cihazı; vidalama veya çiviler, gevşek kontaklar ve klemensler, kablo dar bükülme yarınçapları, sabitleme kroşeleri, UV ışınları, kablo sıkışmaları vs. sonucu elektrik tesisatında oluşan yalıtım hatalarında veya gevşek kontaklarda arttırılmış emniyet sağlar.

TE*, 1 otomat için genişlik birimi olup 18 mm'dir.

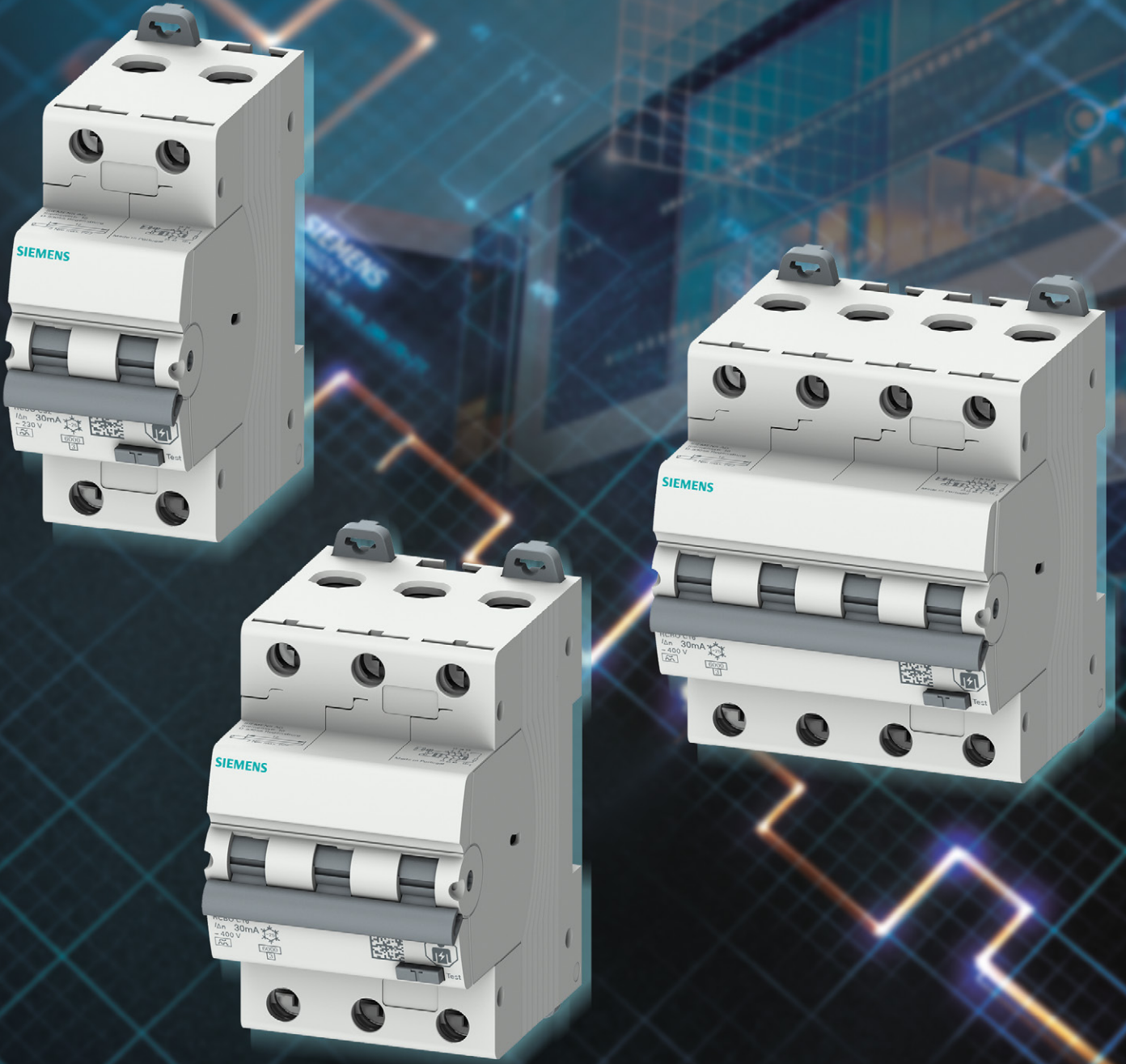

Yeni A tipi kombi koruma cihazlarımız ile emniyetiniz güvence altında!

2P, 3P ve 4P A tipi kaçak akım koruma ve otomatik sigorta kombini cihazlarımızla tanışın.

siemens.com.tr

SIEMENS

SENTRON koruma cihazları

Otomatik sigortalar

Malzeme Cinsi	Kutup Sayısı	Eşik Akımı $I_{\Delta n}$ (mA)	Nominal Gerilim U_n (V)	Anma Akımı I_n (A)	TE*	Sipariş No	Birim Fiyatı TL	Sipariş No	Birim Fiyatı TL	Min. Sipariş Adedi
						B Açma Karakteristiği		C Açma Karakteristiği		

KAÇAK AKIM KORUMA RÖLELİ OTOMATLAR

Tip A ve 6 kA
Kaçak Akım Koruma ve Otomatik Sigorta Kombin Cihazları (RCBO)

Tip A ve 6 kA Kaçak Akım Koruma ve Otomatik Sigorta Kombin Cihazları (RCBO)	2	30 mA	230	6	2	5SU1326-6FP06	2.154,00	5SU1326-7FP06	2.202,00	1
						5SU1326-6FP10	2.154,00	5SU1326-7FP10	2.202,00	1
						5SU1326-6FP16	2.154,00	5SU1326-7FP16	2.202,00	1
						5SU1326-6FP20	2.154,00	5SU1326-7FP20	2.202,00	1
						5SU1326-6FP25	2.154,00	5SU1326-7FP25	2.202,00	1
						5SU1326-6FP32	2.154,00	5SU1326-7FP32	2.202,00	1
	3	30 mA	400	6	3	5SU1336-6FP06	3.111,00	5SU1336-7FP06	3.254,00	1
						5SU1336-6FP10	3.111,00	5SU1336-7FP10	3.254,00	1
						5SU1336-6FP16	3.111,00	5SU1336-7FP16	3.254,00	1
						5SU1336-6FP20	3.111,00	5SU1336-7FP20	3.254,00	1
						5SU1336-6FP25	3.111,00	5SU1336-7FP25	3.254,00	1
						5SU1336-6FP32	3.111,00	5SU1336-7FP32	3.254,00	1
	3	300 mA	400	6	3	5SU1636-6FP06	2.967,00	5SU1636-7FP06	3.015,00	1
						5SU1636-6FP10	2.967,00	5SU1636-7FP10	3.015,00	1
						5SU1636-6FP16	2.967,00	5SU1636-7FP16	3.015,00	1
						5SU1636-6FP20	2.967,00	5SU1636-7FP20	3.015,00	1
						5SU1636-6FP25	2.967,00	5SU1636-7FP25	3.015,00	1
						5SU1636-6FP32	2.967,00	5SU1636-7FP32	3.015,00	1
	4	30 mA	400	6	4	5SU1346-6FP06	3.710,00	5SU1346-7FP06	3.949,00	1
						5SU1346-6FP10	3.710,00	5SU1346-7FP10	3.949,00	1
						5SU1346-6FP16	3.710,00	5SU1346-7FP16	3.949,00	1
						5SU1346-6FP20	3.710,00	5SU1346-7FP20	3.949,00	1
						5SU1346-6FP25	3.710,00	5SU1346-7FP25	3.949,00	1
						5SU1346-6FP32	3.710,00	5SU1346-7FP32	3.949,00	1
4	300 mA	400	6	4	5SU1646-6FP06	3.470,00	5SU1646-7FP06	3.710,00	1	
					5SU1646-6FP10	3.470,00	5SU1646-7FP10	3.710,00	1	
					5SU1646-6FP16	3.470,00	5SU1646-7FP16	3.710,00	1	
					5SU1646-6FP20	3.470,00	5SU1646-7FP20	3.710,00	1	
					5SU1646-6FP25	3.470,00	5SU1646-7FP25	3.710,00	1	
					5SU1646-6FP32	3.470,00	5SU1646-7FP32	3.710,00	1	

TE*, 1 otomat için genişlik birimi olup 18 mm'dir.



5SU1326



5SU1336



5SU1346

SENTRON koruma cihazları

Yardımcı donanımlar

Malzeme Cinsi	Şipariş No	Birim Fiyatı TL	Min. Sipariş Adedi
---------------	------------	-----------------	--------------------

YARDIMCI DONANIMLAR

5SV3 ve 5SV4 ürün grupları için yardımcı donanımlar

Yardımcı Kontaktlar

1NO+1NC Yardımcı Kontak	AC 230V, 6A
2NO Yardımcı Kontak	AC 230V, 6A
2NC Yardımcı Kontak	AC 230V, 6A

Arıza İhbar Kontaktları

1NO+1NC Arıza İhbar Kontak	AC 230V, 6A
2NO Arıza İhbar Kontak	AC 230V, 6A
2NC Arıza İhbar Kontak	AC 230V, 6A

(5ST30 Yardımcı donanımlar birbirine takılabilir.)

Mandal Kilidi (5SL6 için)

Mandal Kilidi (5SP4 ve 5SY için)

Asma Kilit (5ST3801 ve 5ST3806 için)

İrtibat Klemensi (25 mm)²

5ST3010	348,00	1
5ST3011	348,00	1
5ST3012	348,00	1
5ST3020	634,00	1
5ST3021	634,00	1
5ST3022	634,00	1
5ST3806	116,00	5
5ST3801	309,00	1
5ST3802	421,00	1
5ST3768	221,00	25



5SM3 ürün grubu için yardımcı kontak

1NO + 1NC AC 230 V, 6 A, 100 A ve 125 A için

5SW3330	2.413,00	1
---------	----------	---

Not: On veya off pozisyonlarında mandal kilit takılabilir. İhtiyaç halinde on pozisyonunda mandal kilidi takılı olsa da cihaz trip atarak devreyi kesebilir. Mandalın atması şart değildir.



5SW3330

5SV ürün grubu için müşterek baralar

Müşterek Bara, 16 mm², 214 mm, 12 TE, Cu bara, kapaklı, kesilebilir.

Bir fazlı
Bir fazlı ve 1 yardımcı (veya arıza ihbar) kontaklı
İki fazlı
İki fazlı ve 1 yardımcı (veya arıza ihbar) kontaklı
Üç fazlı
Üç fazlı ve 1 yardımcı (veya arıza ihbar) kontaklı
Üç faz + Nötr

5ST3700	201,00	1
5ST3702	221,00	1
5ST3704	340,00	1
5ST3706	395,00	1
5ST3708	483,00	1
5ST3711	569,00	1
5ST3715	705,00	1



5ST3708

35 mm. Çelik Ray

35x7.5 ithal çelik, 2 m, delikli

5ST1145	217,00	20
---------	--------	----

5SV ve 5SU serileri otomatik sigortaların yardımcı donanımları yukarıdakiler ile sınırlı değildir.

Diğer yardımcı donanımlar için satış birimlerimizle temasa geçiniz.

NO : Kapayan kontak (Normalde açık) NC : Açan kontak (Normalde kapalı)

TE: 1 otomat için genişlik birimi olup 18 mm'dir.

SENTRON koruma cihazları

Alçak gerilim parafudrları

Malzeme Cinsi	Kısa Devre Kesme Kapasitesi In (8/20µs) (kA)	Koruma Sınır Gerilimi (kV)	TE*	Sipariş No	Birim Fiyatı TL	Min. Sipariş Adedi
---------------	--	----------------------------	-----	------------	-----------------	--------------------

(Derinlik 70 mm.)

ALÇAK GERİLİM PARAFUDRLARI

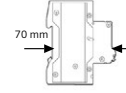

5SD7414-1

Alçak Gerilim için Yıldırıma Karşı Koruyucu Parafudrlar (B Sınıfı, Sınıf I, Tip 1)

2 kutuplu TT ve TN-S sistemleri için, enversör kontaklı	100	1,5	4	5SD7412-1	9.325,00	1
3 kutuplu TN-C sistemleri için, enversör kontaklı	75	1,5	6	5SD7413-1	12.832,00	1
4 kutuplu TT ve TN-S sistemleri için, enversör kontaklı	100	1,5	8	5SD7414-1	16.816,00	1



5SD7444-1

Alçak Gerilim için Kombine Parafudrlar (B Sınıfı, Sınıf I, Tip 1 ve C Sınıfı, Sınıf II, Tip 2)

2 kutuplu TT ve TN-S sistemleri için, enversör kontaklı	100	1,5	4	5SD7442-1	10.717,00	1
3 kutuplu TN-C sistemleri için, enversör kontaklı	75	1,5	6	5SD7443-1	15.620,00	1
4 kutuplu TT ve TN-S sistemleri için, enversör kontaklı	100	1,5	8	5SD7444-1	19.219,00	1



5SD7464-1

Alçak Gerilim için Aşırı Gerilim Sınırlayıcısı Parafudrlar (C Sınıfı, Sınıf II, Tip 2)

1 kutuplu	20	1,4	1	5SD7461-0	1.349,00	1
1 kutuplu, enversör kontaklı	20	1,4	1	5SD7461-1	1.448,00	1
1 kutuplu, N/PE	20	1	1	5SD7481-0	1.684,00	1
3 kutuplu, TN-C Sistemleri için 3+0 devreli	20	1,4	3	5SD7463-0	3.901,00	1
3 kutuplu, TN-C Sistemleri için 3+0 devreli, enversör kontaklı	20	1,4	3	5SD7463-1	4.607,00	1
4 kutuplu, TT ve TN-S Sistemleri için 3+1 devreli	20	1,4	4	5SD7464-0	4.807,00	1
4 kutuplu, TT ve TN-S Sistemleri için 3+1 devreli, enversör kontaklı	20	1,4	4	5SD7464-1	5.247,00	1

Alçak Gerilim için Aşırı Gerilim Sınırlayıcısı Parafudrlar (D Sınıfı, Sınıf III, Tip 3)

2 kutuplu, enversör kontaklı	3	1,5	1	5SD7432-7	2.265,00	1
------------------------------	---	-----	---	-----------	----------	---

*TE, 1 otomat için genişlik birimi olup 18 mm'dir.
Koruma terminaleri için satış birimlerimizle temasa geçiniz.

5SD7434-1



TN-S Sistem

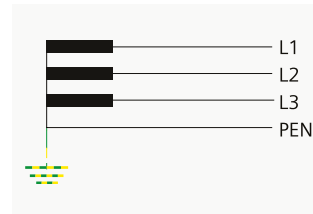

TN-C Sistem

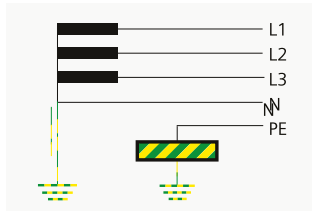

TT Sistem

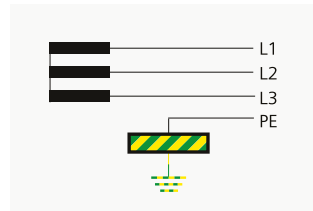

IT Sistem

SENTRON anahtarlama cihazları

INSTA kontaktörler

Uzaktan kumanda darbe akım şalterleri



5TT5800-0



5TT5830-0



5TT5840-0

Malzeme Cinsi	İşletme Gerilimi Ue V AC	İşletme Akımı Ie V AC	Kumanda Gerilimi Uc V AC	Kontakt		TE *	Sipariş No	Birim Fiyatı TL	Min. Sipariş Adedi
				NO	NC				

INSTA KONTAKTÖRLER

- Konutlarda, otellerde, hastanelerde vs... yerlerde kullanılan, standart 35 mm'lik raya montajı yapılan mini kontaktörler
- Kumanda Gerilimi: (0,85...1,1)xUc
- 50/60 Hz
- Mekanik açma-kapama ömrü: 3 milyon
- İşletme sıcaklığı -5...+55 °C
- Koruma sınıfı IP20

250	20	230	2	-	1	5TT5800-0	673,00	1
			1	1		5TT5801-0	673,00	1
			-	2		5TT5802-0	673,00	1
440	25	230	4	-	2	5TT5830-0	799,00	1
			3	1		5TT5831-0	799,00	1
			2	2		5TT5832-0	799,00	1
			-	4		5TT5833-0	799,00	1
440	40	230	4	-	3	5TT5840-0	1.730,00	1
			3	1		5TT5841-0	1.730,00	1
			2	2		5TT5842-0	1.730,00	1
			-	4		5TT5843-0	1.730,00	1
440	63	230	4	-	3	5TT5850-0	2.523,00	1
			3	1		5TT5851-0	2.523,00	1
			2	2		5TT5852-0	2.523,00	1
			-	4		5TT5853-0	2.523,00	1

5TT58 Serisi INSTA Kontaktörler için Yardımcı Kontaktlar

INSTA kontaktöre maksimum 1 adet kontak takılabilir

230	6	-	2	-	0,5	5TT5910-0	779,00	1
AC-15	AC-15'te 4							
230	6	-	1	1	0,5	5TT5910-1	779,00	1
AC-15	AC-15'te 4							

Diğer INSTA kontaktörler için satış birimlerimizle temasa geçiniz.



5TT4101-0



5TT4104-0



5TT4900

Malzeme Cinsi	İşletme Gerilimi Ue V AC	İşletme Akımı Ie V AC	Kumanda Gerilimi Uc V AC	Kontakt		TE *	Sipariş No	Birim Fiyatı TL	Min. Sipariş Adedi
				NO	NC				

UZAKTAN KUMANDA DARBE AKIM ŞALTERLERİ

- Kumanda Gerilimi: (0,80...1,1)xUc
- Yük altında 50.000 açma-kapama
- İşletme sıcaklığı -10...+40 °C
- Koruma sınıfı IP20

250	16	230	1	-	1	5TT4101-0	582,00	1
400	16	230	2	-	1	5TT4102-0	852,00	1
400	16	230	3	-	2	5TT4103-0	1.127,00	1
400	16	230	4	-	2	5TT4104-0	1.375,00	1
250	16	230	1	1	1	5TT4105-0	852,00	1

Diğer kumanda gerilimli uzaktan kumanda darbe akım şalterleri için satış birimlerimizle temasa geçiniz.

Uzaktan Kumanda Darbe Akım Şalterleri için Yardımcı Kontakt

1 CO	250	5	-	-	-	0,5	5TT4900	773,00	1
------	-----	---	---	---	---	-----	---------	--------	---

*TE, 1 otomat için genişlik birimi olup 18 mm'dir.

SENTRON koruma cihazları

Silindirik sigortalar

Malzeme Cinsi	Ölçü mmxmm	Kutup Sayısı	Anma Akımı I _n (A)	TE*	Sipariş No	Birim Fiyatı TL	Min. Sipariş Adedi
---------------	------------	--------------	-------------------------------	-----	------------	-----------------	--------------------

SİLİNDİRİK SİĞORTALAR (KARTUŞ SİĞORTALAR)

Silindirik Sigorta Yuvaları (Kartuş Sigorta Yuvaları)



3NW7053

Kumanda devrelerinde, ölçü aletlerinde vs. kullanılır. Yük altında açma-kapama yapılamaz.

8x32	1	20	1	3NW7313	148,00	1
	1+N		1	3NW7353	283,00	1
	3		3	3NW7333	453,00	1
10x38	1	32	1	3NW7013	151,00	1
	1+N		1	3NW7053	288,00	1
	3		3	3NW7033	412,00	1
14x51	1	50	1,5	3NW7111	427,00	1
	1+N		3	3NW7151	818,00	1
	3		4,5	3NW7131	1.258,00	1
22x58	1	100	2	3NW7211	1.101,00	1
	1+N		4	3NW7251	2.200,00	1
	3		6	3NW7231	2.711,00	1

Kısa devre kesme kapasitesi: 3NW73 için 20 kA, 3NW70, 3NW71 ve 3NW72 için 100 kA'dır.

Silindirik Sigorta Yuvaları (Kartuş Sigorta Yuvaları) için Yardımcı Kontaktlar



3NW7901

8x32 ve 10x38	-	6	0,5	3NW7903	1.406,00	1
---------------	---	---	-----	---------	----------	---

*TE, 1 otomat için genişlik birimi olup 18 mm'dir.

NO : Kapayan kontak (Normalde açık) NC : Açan kontak (Normalde kapalı) CO: Enversör kontak

Malzeme Cinsi	Ölçü mmxmm	Anma Gerilimi Un (V)	Anma Akımı I _n (A)	Sipariş No	Birim Fiyatı TL	Min. Sipariş Adedi
---------------	------------	----------------------	-------------------------------	------------	-----------------	--------------------

Silindirik Sigortalar (Kartuş Sigortalar)



3NW6003-1



3NW6003-1



3NW6120-1



3NW6230-1

Silindirik Sigorta Yuvaları için kullanılan Sigortalar Çalışma Sınıfı : gG

Kumanda devrelerinde, ölçü aletlerinde vs. yapılamaz.

8x32	400	2	3NW6302-1	74,00	10		
		4	3NW6304-1	74,00	10		
		6	3NW6301-1	74,00	10		
10x38	500	10	3NW6303-1	74,00	10		
		16	3NW6305-1	74,00	10		
		20	3NW6307-1	74,00	10		
		2	3NW6002-1	70,00	10		
		4	3NW6004-1	70,00	10		
		6	3NW6001-1	70,00	10		
14x51	400	8	3NW6008-1	70,00	10		
		10	3NW6003-1	70,00	10		
		12	3NW6006-1	70,00	10		
		16	3NW6005-1	70,00	20		
		20	3NW6007-1	70,00	20		
		25	3NW6010-1	70,00	20		
		32	3NW6012-1	70,00	20		
		40	3NW6117-1	87,00	10		
		50	3NW6120-1	87,00	10		
		22x58	500	63	3NW6222-1	203,00	10
				80	3NW6224-1	203,00	10
				100	3NW6230-1	203,00	10

Kısa devre kesme kapasitesi: 400 V için 20 kA, 500 V için 100 kA'dır.

SENTRON koruma cihazları

MINIZED ve NEOZED sigortalar - Topraklı priz İşletme saat sayacı - Şalt saatleri



5SG761.



5SG7133



D01



D02



5TE6800

5TE6801



7KT5502



7LF4...



7LF5...

Malzeme Cinsi	Boy	Kutup Sayısı	Anma Akımı ⁽¹⁾ I _n (A)	TE*	Sipariş No	Birim Fiyatı TL	Min. Sipariş Adedi
---------------	-----	--------------	---	-----	------------	-----------------	--------------------

MINIZED YÜK AYIRICILAR ve NEOZED SİĞORTALAR

MINIZED Yük Ayırıcılar (NEOZED Sigortası Hariç)

Anma gerilimi
U_n: 230/400 V AC
Kumanda devrelerinde, ölçü aletlerinde vs. kullanılır.

D01	1	16	1	5SG7611-OKK16	499,00	12
	1+N		2	5SG7651-OKK16	1.018,00	6
	2		2	5SG7621-OKK16	1.358,00	6
	3		3	5SG7631-OKK16	1.693,00	4
	3+N		4	5SG7661-OKK16	1.806,00	3
D02	1	63	1.5	5SG7113	1.018,00	1
	1+N		3	5SG7153	1.806,00	1
	2		3	5SG7123	2.032,00	1
	3		4.5	5SG7133	2.087,00	1
	3+N		6	5SG7163	2.880,00	1

Not : D02 Boy MINIZED Yük Ayırıcılara 5ST3010 yardımcı kontak takılabilir. (1NO+1NC)
*TE, 1 otomat için genişlik birimi olup 18 mm'dir.

Malzeme Cinsi	Boy	Anma Akımı ⁽¹⁾ I _n (A)	Renk	Sipariş No	Birim Fiyatı TL / Adet	Min. Sipariş Adedi
---------------	-----	---	------	------------	------------------------	--------------------

NEOZED Sigortalar (MINIZED Yük Ayırıcılar için)

MINIZED için kullanılan sigortalar
400 V AC, 250 V DC
Çalışma sınıfı:GG
Kısa Devre Kesme Kapasitesi:50kA AC, 8 kA DC

D01	2	Pembe	5SE2302	35,00	10
	4	Kahverengi	5SE2304	35,00	10
	6	Yeşil	5SE2306	35,00	10
	10	Kırmızı	5SE2310	35,00	10
	16	Gri	5SE2316	35,00	10
D02	20	Mavi	5SE2320	38,00	10
	25	Sarı	5SE2325	38,00	10
	32	Siyah	5SE2332	44,00	10
	35	Siyah	5SE2335	44,00	10
	40	Siyah	5SE2340	44,00	10
	50	Beyaz	5SE2350	44,00	10
	63	Bakır	5SE2363	44,00	10

Malzeme Cinsi	Sipariş No	Birim Fiyatı TL	Min. Sipariş Adedi
---------------	------------	-----------------	--------------------

TOPRAKLI PRİZ (RAYA MONTAJA UYGUN)

Topraklı Priz 250 V AC, 16 A, 2,5 TE*	5TE6800	618,00	1
Kapaklı Topraklı Priz 250 V AC, 16 A, 2,5 TE*	5TE6801	731,00	1

İŞLETME SAAT SAYACI

- Kumanda panoları için 00000.00h sayıcıdır.
U_c=230V AC 50Hz
Montaj derinliği 34mm
Kumanda pano pencere kesimi
45.2mm x 45.2 mm
Koruma IP 65, klemenslerde IP 20'dir.
- İşletme saat sayıcısı çerçeve
55x55mm

7KT5502	910,00	1
7KT9020	44,00	1

Değişik gerilim ve frekanstaki işletme saat sayacıları için satış birimlerimizle temasa geçiniz.

Malzeme Cinsi	İşletme Gerilimi U _e V AC	İşletme Akımı I _e A AC	Kumanda Gerilimi U _c V AC	Kontak	TE*	Sipariş No	Birim Fiyatı TL	Min. Sipariş Adedi
---------------	--------------------------------------	-----------------------------------	--------------------------------------	--------	-----	------------	-----------------	--------------------

ŞALT SAATİ

Haftalık Digital Şalt Saati

28 programlı, 50 saat rezerveli	250	16	230	1 CO	2	7LF4511-0	3.502,00	1
---------------------------------	-----	----	-----	------	---	-----------	----------	---

Günlük Mekanik Şalt Saati

Rezervesiz	250	16	230	1 NO	1	7LF5300-1	1.580,00	1
100 saat rezerveli	250	16	230	1 NO	1	7LF5301-1	3.096,00	1

Diğer şalt saatleri için satış birimlerimizle temasa geçiniz.

*TE, 1 otomat için genişlik birimi olup, 18 mm'dir.

NO: Kapayan kontak (Normalde açık) NC: Açan kontak (Normalde kapalı) CO: Enversör kontak

SENTRON koruma cihazları

NH - Bıçaklı sigortalar

Boy	Genişlik (mm)	Anma Gerilimi Un(A)	Anma Akımı In(A)	Normal Tip		Çift Göstergeli ve İzole Kapaklı Tip		Min. Sipariş Adedi
				Sipariş No	Birim Fiyatı TL	Sipariş No	Birim Fiyatı TL	

STEATIT (SERAMİK) GÖVDELİ NH-BIÇAKLI SİGORTALAR

NH-Bıçaklı Sigorta Buşonları-gL/gG



3NA6...



3NA38..

000	21	500 V AC/250 V DC	2	3NA3802	118,00	3NA6802	144,00	3
			4	3NA3804	118,00	3NA6804	144,00	3
			6	3NA3801	118,00	3NA6801	144,00	3
			10	3NA3803	118,00	3NA6803	144,00	3
			16	3NA3805	118,00	3NA6805	144,00	3
			20	3NA3807	118,00	3NA6807	144,00	3
			25	3NA3810	118,00	3NA6810	144,00	3
			32	3NA3812	118,00	3NA6812	144,00	3
			35	3NA3814	118,00	3NA6814	144,00	3
			40	3NA3817	118,00	3NA6817	144,00	3
			50	3NA3820	118,00	3NA6820	144,00	3
			63	3NA3822	118,00	3NA6822	144,00	3
			80	3NA3824	118,00	3NA6824	144,00	3
			100	3NA3830	118,00	3NA6830	144,00	3
00	30		125	3NA3832	130,00	3NA6832	166,00	3
			160	3NA3836	130,00	3NA6836	166,00	3
1	500 V AC/250 V DC		80	3NA3124	257,00	3NA6124	348,00	3
			100	3NA3130	257,00	3NA6130	348,00	3
			125	3NA3132	257,00	3NA6132	348,00	3
			160	3NA3136	257,00	3NA6136	348,00	3
			200	3NA3140	257,00	3NA6140	348,00	3
			250	3NA3144	257,00	3NA6144	348,00	3
			200	3NA3240	395,00	3NA6240	483,00	3
			250	3NA3244	395,00	3NA6244	483,00	3
			300	3NA3250	395,00	3NA6250	483,00	3
			315	3NA3252	395,00	3NA6252	483,00	3
2	47,2		400	3NA3260	395,00	3NA6260	483,00	3
			500	3NA3365	752,00	-	-	3
3	71,2		630	3NA3372	752,00	-	-	3
			800	3NA3475	6.524,00	-	-	1
4	101,8		1000	3NA3480	7.213,00	-	-	1
			1250	3NA3482	7.446,00	-	-	1

NH-Bıçaklı Sigorta Monofaze Altlıkları*

000,00	34	690 V AC/250 V DC	160	3NH3030	208,00		3
1	49	690 V AC/440 V DC	250	3NH3230	592,00		3
2			400	3NH3330	652,00		1
3			630	3NH3430	982,00		1
4	102		1250	3NH3530	5.120,00		1

³ Steatit (Seramik) gövdeli

³ Saf ve yüksek vasıflı Quartz dolgu kumlu

³ Nominal kısa devre kesme kapasitesi AC 120kA

³ Düşük güç kayıpları

³ Yüksek hassasiyet ve selektive

Yukarıdakilerle ek olarak 3NA6 Serisi çift göstergeli NH-Bıçaklı Sigorta buşonlarının avantajları ;

³ İlave ön yüzey bayrak göstergeli

³ İzole edilmiş alt ve üst kapaklı

* SITOR Hızlı Sigortalar ile kullanılan NH-Bıçaklı sigorta monofaze altlıkların anma gerilimi: 1000V AC

Farklı NH-Bıçaklı sigorta buşonları ve altlıkları için satış birimlerimizle temasa geçiniz.



3NH3030



3NH3030



3NH3330



3NH3430



3NH3530

SENTRON koruma cihazları

NH - Bıçaklı sigortalar



3NE18...



3NE12...



3NE13...



3NE32...



3NE33..

Kullanılacak Bıçaklı Sigorta Monofaze Altlıkların Boyu	Genişlik (mm)	Anma Akımı $I_n(A)$	Sipariş No	Birim Fiyatı TL	Min. Sipariş Adedi
--	---------------	---------------------	------------	-----------------	--------------------

SITOR HIZLI SİGORTA BUŞONLARI (Bıçaklı Tip) - 690 V AC, gS

000	21	16	3NE1813-0	718,00	3
		20	3NE1814-0	718,00	3
		25	3NE1815-0	718,00	3
		35	3NE1803-0	718,00	3
		40	3NE1802-0	718,00	3
		50	3NE1817-0	718,00	3
		63	3NE1818-0	718,00	3
		80	3NE1820-0	765,00	3
00	30	100	3NE1021-0	879,00	3
		125	3NE1022-0	879,00	3
1	52	160	3NE1224-0	1.923,00	3
		200	3NE1225-0	2.001,00	3
		250	3NE1227-0	2.167,00	3
2		315	3NE1230-0	2.336,00	3
	60	350	3NE1331-0	3.088,00	3
		400	3NE1332-0	3.250,00	3
3		450	3NE1333-0	3.296,00	3
		500	3NE1334-0	3.296,00	3
	71,2	630	3NE1436-0	3.333,00	3
		710	3NE1437-0	6.191,00	3

SITOR HIZLI SİGORTA BUŞONLARI (Bıçaklı Tip / M10) - 1000 V AC*, aR

1	52	250	3NE3227	2.474,00	3
2		315	3NE3230-0B	2.557,00	3
		350	3NE3231	3.048,00	3
		400	3NE3232-0B	3.080,00	3
		450	3NE3233	3.172,00	3
3	60	500	3NE3334-0B	3.354,00	3
		560	3NE3335	3.485,00	3
		630	3NE3336	3.668,00	3
		710	3NE3337-8	3.757,00	3
		800	3NE3338-8	4.062,00	3
		900	3NE3340-8	4.536,00	3

İşletme Sınıfı aR: Yalnız kısa devreye karşı koruma sağlar. Devrenin aşırı akımlara karşı korunabilmesi için ilave tedbirler alınmalıdır.

* 3NE3337-8 için anma gerilimi 900 V AC

* 3NE3338-8 için anma gerilimi 800 V AC

* 3NE3340-8 için anma gerilimi 690 V AC

SITOR Hızlı Sigortalar ile kullanılan NH-Bıçaklı sigorta monofaze altlıkların anma gerilimi: 1000V AC

Diğer anma akımı ve anma gerilimi değerindeki SITOR hızlı sigortalar için satış birimlerimizle temasa geçiniz.

Not : Yukarıdaki SITOR sigortalar için NH-Bıçaklı sigorta monofaze altlıkları kullanılır.

SENTRON koruma cihazları

NH - Bıçaklı sigortalar için yardımcı donanımlar
DIAZED sigortalar



3NX1013



3NX202...



3NG1...



5SB2...



5SB4...

5SC2...



5SH1..

5SH1..

Malzeme Cinsi	Sipariş No	Birim Fiyatı TL	Min. Sipariş Adedi
---------------	------------	-----------------	--------------------

NH-BIÇAKLI SİGORTALAR İÇİN YARDIMCI DONANIMLAR

Pens (Ellik)

Boy 000, 00, 1, 2, 3 ve 4 için

Ayırıcı Plaka

Boy 000, 00

Boy 1

Boy 2

Boy 3

Kontak Kapağı

Boy 000, 00

Boy 1

Boy 2

Boy 3

Yalıtımlı Geçiş Çubuğu

Boy 000, 00

Boy 1

Boy 2

Boy 3

Boy 4 (Yalıtımsız)

Malzeme Cinsi	Sipariş No	Birim Fiyatı TL	Min. Sipariş Adedi
	3NX1013	627,00	1
	3NX2023	73,00	2
	3NX2024	90,00	2
	3NX2025	108,00	2
	3NX2026	138,00	2
	3NX3105	82,00	2
	3NX3106	127,00	2
	3NX3107	127,00	2
	3NX3108	153,00	2
	3NG1002	762,00	1
	3NG1202	1.514,00	1
	3NG1302	2.265,00	1
	3NG1402	3.014,00	1
	3NG1503	6.811,00	1

Malzeme Cinsi	Anma Akımı (A)	Sipariş No	Birim Fiyatı TL	Min. Sipariş Adedi
---------------	----------------	------------	-----------------	--------------------

PORSELEN DIAZED SİGORTALAR

Sigorta Buşonu Gecikmeli

500 V DII / E27

Anma Akımı (A)	Sipariş No	Birim Fiyatı TL	Min. Sipariş Adedi
2	5SB211	44,00	25
4	5SB221	44,00	25
6	5SB231	44,00	25
10	5SB251	44,00	25
16	5SB2611	44,00	25
20	5SB2711	44,00	25
25	5SB2811	44,00	25
35	5SB4111	86,00	25
50	5SB4211	86,00	25

DIII / E33

Standart Sigorta Kapağı

500V DII / E27

DIII / E33

Anma Akımı (A)	Sipariş No	Birim Fiyatı TL	Min. Sipariş Adedi
25	5SH122	73,00	50
63	5SH123	105,00	30

Viskontak

500V Pembe

Kahve

Yeşil

Kırmızı

Gri

Mavi

Sarı

Siyah

Beyaz

Bakır

Anma Akımı (A)	Sipariş No	Birim Fiyatı TL	Min. Sipariş Adedi
2	5SH310	29,00	25
4	5SH311	29,00	25
6	5SH312	29,00	25
10	5SH313	29,00	25
16	5SH314	29,00	25
20	5SH315	29,00	25
25	5SH316	48,00	25
35	5SH317	56,00	25
50	5SH318	56,00	25
63	5SH320	56,00	25

SIRIUS anahtarlama cihazları

Yeni nesil SIRIUS kontaktörler

Malzeme Cinsi	Anma Gücü ⁽¹⁾ (kW)	Anma Akımı ⁽¹⁾ (A)	Akım le(2) (A)	Kontakt NO NC	Sipariş No	Birim Fiyatı TL	Min. Sipariş Adedi
---------------	-------------------------------	-------------------------------	----------------	---------------	------------	-----------------	--------------------

YENİ NESİL SIRIUS KONTAKTÖRLER (Bobin Gerilimi 230V AC) Vida Bağlantılı



Boy S00



Boy S2



Boy S3

Boy	Anma Gücü (kW)	Anma Akımı (A)	Akım le (A)	Kontakt NO NC	Sipariş No	Birim Fiyatı TL	Min. Sipariş Adedi
Boy : S00	3	7	18	1 -	3RT2015-1AP01	536,00	1
	3	7	18	- 1	3RT2015-1AP02	536,00	1
	4	9	22	1 -	3RT2016-1AP01	556,00	1
	4	9	22	- 1	3RT2016-1AP02	556,00	1
	5.5	12	22	1 -	3RT2017-1AP01	686,00	1
	5.5	12	22	- 1	3RT2017-1AP02	686,00	1
	7.5	16	22	1 -	3RT2018-1AP01	839,00	1
	7.5	16	22	- 1	3RT2018-1AP02	839,00	1
Boy : S0	4	9	40	1 1	3RT2023-1AP00	623,00	1
	5.5	12	40	1 1	3RT2024-1AP00	699,00	1
	7.5	16	40	1 1	3RT2025-1AP00	910,00	1
	11	25	40	1 1	3RT2026-1AP00	1.253,00	1
	15	32	50	1 1	3RT2027-1AP00	1.861,00	1
	18.5	38	50	1 1	3RT2028-1AP00	2.091,00	1
Boy : S2	18.5	40	60	1 1	3RT2035-1AP00	2.128,00	1
	22	50	70	1 1	3RT2036-1AP00	2.753,00	1
	30	65	80	1 1	3RT2037-1AP00	3.915,00	1
	37	80	90	1 1	3RT2038-1AP00	4.306,00	1
Boy : S3	37	80	125	1 1	3RT2045-1AP00	4.803,00	1
	45	95	130	1 1	3RT2046-1AP00	5.829,00	1
	55	110	130	1 1	3RT2047-1AP00	7.835,00	1

Not: Kontaktörlerde farklı bobin gerilimi istenirse sipariş numaralarının 11. ve 12. hanelerine P0 yerine AC24V için B0, AC110V için F0 gelecektir. Liste fiyatında değişiklik olmayacaktır.

AC KONTAKTÖRLER (Bobin Gerilimi 230V AC /DC) 2NO+2NC KONTAKLI Vida Bağlantılı

Boy	Anma Gücü (kW)	Anma Akımı (A)	Akım le (A)	Kontakt NO NC	Sipariş No	Birim Fiyatı TL	Min. Sipariş Adedi
Boy : S6	55	115	160	2 2	3RT1054-1AP36	8.422,00	1
	75	150	185	2 2	3RT1055-6AP36	9.897,00	1
	90	185	215	2 2	3RT1056-6AP36	12.002,00	1
Boy : S10	110	225	275	2 2	3RT1064-6AP36	13.188,00	1
	132	265	330	2 2	3RT1065-6AP36	20.846,00	1
	160	300	330	2 2	3RT1066-6AP36	22.845,00	1
Boy : S12	200	400	430	2 2	3RT1075-6AP36	29.188,00	1
	250	500	610	2 2	3RT1076-6AP36	44.373,00	1
Boy : S14	335	630	700	4 4	3TF6844-0CM7	61.847,00	1
	450	820	910	4 4	3TF6944-0CM7	86.848,00	1
	335	630	700	3 3	3TF6833-1QL7	74.480,00	1

Frekans konvertörlü uygulamalar için

DC BOBİNLİ KONTAKTÖRLER (Bobin Gerilimi 24V DC)

Vida Bağlantılı

Boy	Anma Gücü (kW)	Anma Akımı (A)	Akım le (A)	Kontakt NO NC	Sipariş No	Birim Fiyatı TL	Min. Sipariş Adedi	
Boy : S00	3	7	18	1 -	3RT2015-1BB41	599,00	1	
	3	7	18	- 1	3RT2015-1BB42	599,00	1	
	4	9	22	1 -	3RT2016-1BB41	691,00	1	
	4	9	22	- 1	3RT2016-1BB42	691,00	1	
	5.5	12	22	1 -	3RT2017-1BB41	801,00	1	
	5.5	12	22	- 1	3RT2017-1BB42	801,00	1	
	7.5	16	22	1 -	3RT2018-1BB41	1.218,00	1	
	7.5	16	22	- 1	3RT2018-1BB42	1.218,00	1	
	Boy : S0	4	9	40	1 1	3RT2023-1BB40	1.131,00	1
		5.5	12	40	1 1	3RT2024-1BB40	1.233,00	1
7.5		16	40	1 1	3RT2025-1BB40	1.523,00	1	
11		25	40	1 1	3RT2026-1BB40	1.813,00	1	
15		32	50	1 1	3RT2027-1BB40	2.494,00	1	
18.5		38	50	1 1	3RT2028-1BB40	2.940,00	1	

Not: Kontaktörlerde farklı bobin gerilimi istenirse sipariş numaralarının 11. ve 12. hanelerine P0 yerine AC24V için B0, AC110V için F0 gelecektir. Liste fiyatında değişiklik olmayacaktır.

SIRIUS anahtarlama cihazları

Yeni nesil SIRIUS kontaktörler



Boy S2

Malzeme Cinsi	Anma Gücü ⁽¹⁾ (kW)	Anma Akımı ⁽¹⁾ (A)	Akım Ie ⁽²⁾ (A)	Kontakt NO NC	Sipariş No	Birim Fiyatı TL	Min. Sipariş Adedi
AC KONTAKTÖRLER (Geniş bobin gerilimi aralığı 20-33V AC / DC, entegre edilmiş varistör ile)							Vida Bağlantılı

Boy : S2
(Entegre edilmiş varistör ile)

Boy : S3

18.5	40	60	1	1	3RT2035-1NB30	2.973,00	1
22	50	70	1	1	3RT2036-1NB30	3.915,00	1
30	65	80	1	1	3RT2037-1NB30	5.510,00	1
37	80	90	1	1	3RT2038-1NB30	6.018,00	1
37	80	125	1	1	3RT2045-1NB30	6.713,00	1
45	95	130	1	1	3RT2046-1NB30	7.817,00	1
55	110	130	1	1	3RT2047-1NB30	8.422,00	1

(1) AC-2 ve AC-3 kullanma kategorisinde anma gücü (400V / 50Hz 'de asenkron motor gücü ve anma akımı)

(2) Ie ,AC1 'de 40 °C, muhit sıcaklığında, 690V işletme gerilimine kadar kontaktörün anahtarlama yapabileceği azami akım değeridir

Boy	Anma Akımı (AC1) (A)	Kontakt NO NC	Sipariş No	Birim Fiyatı TL	Min. Sipariş Adedi
-----	----------------------	---------------	------------	-----------------	--------------------

DÖRT KUTUPLU GÜÇ KONTAKTÖRLERİ, AC 230V BOBİNLİ SIRIUS SERİSİ

YENİ

S00	18	-	-	3RT2316-1AP00	638,00	1
S00	22	-	-	3RT2317-1AP00	711,00	1
S0	35	1	1	3RT2325-1AP00	1.121,00	1
S0	40	1	1	3RT2326-1AP00	1.580,00	1
S0	50	1	1	3RT2327-1AP00	2.465,00	1
S2	60	1	1	3RT2336-1AP00	3.054,00	1
S2	110	1	1	3RT2337-1AP00	4.205,00	1
S3	140	1	1	3RT2346-1AP00	7.975,00	1
S3	160	1	1	3RT2348-1AP00	9.280,00	1
S6	200	2	2	3RT1355-6AP36	13.159,00	1
S10	275	2	2	3RT1363-6AP36	19.475,00	1
S10	350	2	2	3RT1364-6AP36	29.214,00	1
S12	400	2	2	3RT1373-6AP36	31.581,00	1
S12	500	2	2	3RT1374-6AP36	37.898,00	1
S12	525	2	2	3RT1375-6AP36	41.846,00	1

Not: 3RT23 tip kontaktörlerde bobin gerilimi AC 230V'dur.

3RT13 tip kontaktörlerde bobin gerilimi AC/DC 100/250V'dur.

Mekanik kilitlet ürün boylarına göre Sayfa 31'den seçilecektir.

Boy	Anma Akımı (AC1) (A)	Kontakt NO NC	Sipariş No	Birim Fiyatı TL	Min. Sipariş Adedi
-----	----------------------	---------------	------------	-----------------	--------------------

ÜÇ KUTUPLU GÜÇ KONTAKTÖRLERİ (ENDÜKTİF OLMAYAN YÜKLER İÇİN) AC-1

YENİ

S3	140	1	1	3RT2446-1AP00	3.659,00	1
S3	160	1	1	3RT2448-1AP00	4.460,00	1
S6	275	2	2	3RT1456-6AP36	6.407,00	1
S10	400	2	2	3RT1466-6AP36	14.160,00	1
S10	500	2	2	3RT1467-6AP36	18.142,00	1
S12	690	2	2	3RT1476-6AP36	23.629,00	1
	900	2	2	3RT1481-6AP36	40.533,00	1
	1050	2	2	3RT1482-6AP36	49.117,00	1
	1260	2	2	3RT1483-6AP36	68.853,00	1
	1700	2	2	3RT1485-6AP36	90.270,00	1
	2100	2	2	3RT1486-6AP36	128.325,00	1
	2650	2	2	3RT1487-6AP36	181.426,00	1

Not: 3RT24 tip kontaktörlerde bobin gerilimi AC 230V'dur.

3RT14 tip kontaktörlerde bobin gerilimi AC/DC 220V'dur.



3RT23...-

3RT13...-



3RT.4...-

SIRIUS anahtarlama cihazları

Yeni nesil SIRIUS kontaktör aksesuarları



3RH2911-1FA...

Malzeme Cinsi	Kontakt NO NC	Kontakt Akımı	Sipariş No	Birim Fiyatı TL	Min. Sipariş Adedi
YARDIMCI KONTAK BLOKLARI					
Tüm Kontaktör ve Yardımcı Kontaktörlere Takılabilen Tipler				Vida Bağlantılı	
Boy S00-S3	2NO+2NC		3RH2911-1FA22	238,00	1
Boy S00-S3	4NO		3RH2911-1FA40	238,00	1
Boy S00-S3	4NC		3RH2911-1FA04	238,00	1
Boy S00-S3	1NO		3RH2911-1AA10	125,00	1
Boy S00-S3	1NC		3RH2911-1AA01	125,00	1
Boy S00-S3	1NO+1NC		3RH2911-1HA11	166,00	1
Boy S00-S3	1NO+1NC		3RH2911-1LA11	166,00	1
Boy S00-S3	2NO		3RH2911-1LA20	166,00	1
Boy S00-S3	1NO+3NC		3RH2911-1HA13	238,00	1
Boy S00-S3	3NO+1NC		3RH2911-1HA31	238,00	1
Boy S00	2NO (Yandan montaj)		3RH2911-1DA20	196,00	1
Boy S00	2NC (Yandan montaj)		3RH2911-1DA02	196,00	1
Boy S00	1NO+1NC (Yandan montaj)		3RH2911-1DA11	196,00	1
Boy S00-S3	1NO+1NC (Yandan montaj)		3RH2921-1DA11	196,00	1
Boy S00-S3	2NO (Yandan montaj)		3RH2921-1DA20	196,00	1
Boy S6-S12	1NO+1NC (Yandan montaj)		3RH1921-1DA11	196,00	1
Boy S6-S12	1NO+1NC (Yandan montaj)		3RH1921-1EA11	196,00	1
Boy S6-S12	2NO (Yandan montaj)		3RH1921-1EA20	196,00	1
Boy S6-S12	1NO (Önden montaj)		3RH1921-1CA10	125,00	1
Boy S6-S12	1NC (Önden montaj)		3RH1921-1CA01	125,00	1

SIRIUS anahtarlama cihazları

Yeni nesil SIRIUS kontaktör aksesuarları



3RT2916-1JL00

YENİ NESİL SIRIUS KONTAKTÖRLER ÜZERİNE TAKILABİLEN AKSESUARLAR

Yedek Bobin S0 boy	3RT2023, 2024,2025 için 230 V AC	3RT2924-5AP01	273,00	1
Yedek Bobin S0 boy	3RT2023, 2024,2025 için 24 V AC	3RT2924-5AB01	273,00	1
Yedek Bobin S0 boy	3RT2026, 2027,2028 için 230 V AC	3RT2926-5AP01	334,00	1
Yedek Bobin S0 boy	3RT2026, 2027,2028 için 24 V AC	3RT2926-5AB01	334,00	1
Yedek Bobin S2 boy	3RT203. için 230V AC	3RT2934-5AP01	370,00	1
Yedek Bobin S3 boy	3RT204. için 230V AC	3RT2944-5AP01	447,00	1
Yedek Bobin S6 boy	3RT105 ve 145 için 230V AC	3RT1955-5AP31	1.813,00	1
Yedek Bobin S10 boy	3RT106 ve 146 için 230V AC	3RT1965-5AP31	2.239,00	1
Yedek Bobin S12 boy	3RT107 ve 147 için 230V AC	3RT1975-5AP31	2.384,00	1
Varistör Boy: S00	24..48V AC - 24..70V DC 127... 240V AC Ledsiz	3RT2916-1BB00	148,00	1
	127... 240V AC Ledli	3RT2916-1BD00	148,00	1
RC Eleman Boy: S00	127... 240V AC Ledsiz	3RT2916-1JL00	173,00	1
	Entegre Diyotlu 24V DC Ledsiz	3RT2916-1CD00	148,00	1
Varistör Boy: S0	127... 240V AC Ledsiz	3RT2916-1DG00	156,00	1
	127... 240V AC Ledli	3RT2926-1BD00	205,00	1
RC Eleman Boy: S0	127... 240V AC Ledsiz	3RT2926-1JL00	205,00	1
	Entegre Diyotlu 24V DC Ledsiz	3RT2926-1CD00	222,00	1
Varistör Boy: S2, S3	24..48V AC - 24..70V DC 127... 240V AC, 150...250V DC	3RT2926-1ER00	251,00	1
RC Eleman Boy: S2,S3	24..48V AC - 24..70V DC 127... 240V AC, 150...250V DC	3RT2936-1BB00	221,00	1
		3RT2936-1BD00	234,00	1
		3RT2936-1CB00	234,00	1
		3RT2936-1CD00	260,00	1
Mekanik Kilitleme Kiti (Bağlantı klipsleri, Üst ve alt akım bağlantı parçası dahil)	Boy S00 Boy S0 Boy S2	3RA2913-2BB1	392,00	1
		3RA2923-2BB1	680,00	1
		3RA2933-2BB1	812,00	1
Yedek Kontak Takımı S2 boy	3RT2035 için	3RT2935-6A	1.001,00	1
Yedek Kontak Takımı S2 boy	3RT2036 için	3RT2936-6A	1.408,00	1
Yedek Kontak Takımı S2 boy	3RT2037 için	3RT2937-6A	1.569,00	1
Yedek Kontak Takımı S2 boy	3RT2038 için	3RT2938-6A	1.858,00	1
Yedek Kontak Takımı S3 boy	3RT2045 için	3RT2945-6A	1.896,00	1
Yedek Kontak Takımı S3 boy	3RT2046 için	3RT2946-6A	2.405,00	1
Yedek Kontak Takımı S3 boy	3RT2047 için	3RT2947-6A	3.096,00	1
Yedek Kontak Takımı S6 boy	3RT2054 için	3RT1954-6A	3.707,00	1
Yedek Kontak Takımı S6 boy	3RT2055 için	3RT1955-6A	4.841,00	1
Yedek Kontak Takımı S6 boy	3RT2056 için	3RT1956-6A	5.963,00	1
Yedek Kontak Takımı S10 boy	3RT2064 için	3RT1964-6A	7.751,00	1
Yedek Kontak Takımı S10 boy	3RT2065 için	3RT1965-6A	9.195,00	1
Yedek Kontak Takımı S10 boy	3RT2066 için	3RT1966-6A	11.371,00	1
Yedek Kontak Takımı S12 boy	3RT2075 için	3RT1975-6A	12.871,00	1
Yedek Kontak Takımı S12 boy	3RT2076 için	3RT1976-6A	15.082,00	1

SIRIUS anahtarlama cihazları

SIRIUS yardımcı kontaktörler ve 3RV29 bara besleme modülleri



3RH21..-

Malzeme Cinsi	Boy	Gerilim (V)	Sipariş No	Birim Fiyatı TL	Min. Sipariş Adedi
YENİ NESİL SIRIUS YARDIMCI KONTAKTÖRLER					
Yardımcı Kontaktörler BOY S00			Vida Bağlantılı		
230 V AC	4NO	6A	3RH2140-1AP00	570,00	1
	3NO-1NC		3RH2131-1AP00	570,00	1
	2NO+2NC		3RH2122-1AP00	570,00	1
24 V DC	4NO	6A	3RH2140-1BB40	656,00	1
	3NO-1NC		3RH2131-1BB40	656,00	1
	2NO+2NC		3RH2122-1BB40	656,00	1
110 V AC	4NO	6A	3RH2140-1AF00	570,00	1
	3NO-1NC		3RH2131-1AF00	570,00	1
	2NO+2NC		3RH2122-1AF00	570,00	1
110 V DC	4NO	6A	3RH2140-1BF40	656,00	1
	3NO-1NC		3RH2131-1BF40	656,00	1
	2NO+2NC		3RH2122-1BF40	656,00	1
24 V AC	4NO		3RH2140-1AB00	570,00	1
	3NO-1NC	6A	3RH2131-1AB00	570,00	1
	2NO+2NC		3RH2122-1AB00	570,00	1

Malzeme Cinsi	Sipariş No	Birim Fiyatı TL	Min. Sipariş Adedi
3RV29 BARA BESLEME MODÜLLERİ			
3 Fazlı toplu besleme modülü	Soldan beslemeli S00,S0 Boy için	3RV2917-1A	351,00
3 Fazlı ilave besleme modülü	2 Şalter için	3RV2917-4A	221,00
3 Fazlı ilave besleme modülü	3 Şalter için	3RV2917-4B	286,00
Bara bağlantı soketi	S00 Boy için, vidalı tip	3RV2917-5CA00	69,00
Bara bağlantı soketi	S0 Boy için, vidalı tip	3RV1927-5AA00	69,00
Klemens bloğu		3RV2917-5D	257,00
Modül birleştirme parçası		3RV2917-5BA00	96,00
Modül sonlandırma parçası		3RV2917-6A	22,00
Besleme için bağlantı modülü		3RV2917-5FA00	153,00

Not: 3RV29 bara besleme modüllerini kullanarak her bir modülde maksimum 63A'lık motor çıkışı planlayabilirsiniz.

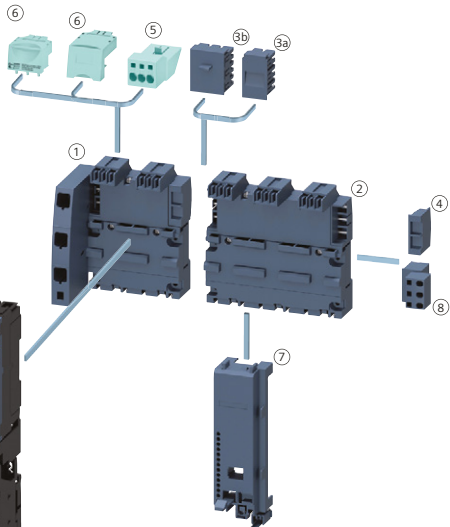

- ① 3 Fazlı toplu besleme modülü
- ② 3 Fazlı ilave besleme modülü
- ③a Modül birleştirme parçası
- ③b Modül birleştirme parçası
- ④ Modül sonlandırma parçası
- ⑤ Besleme için bağlantı soketi
- ⑥ Bara bağlantı soketi
- ⑦ Koruma kapağı
- ⑧ Klemens bloğu

SIRIUS koruma cihazları

Yeni nesil SIRIUS motor koruma şalteri



3RV2011-..



3RV2021-..



3RV2031-..



3RV2041-..

Malzeme Cinsi	Kısa Devre Kesme Kapasitesi Icu	Boy	Termik Ayar Sahası (A)	Sipariş No	Birim Fiyatı TL	Min. Sipariş Adedi
YENİ NESİL SIRIUS MOTOR KORUMA ŞALTERLERİ						
Vida Bağlantılı						
60°C Pano içi sıcaklıkta bitişik montaja uygun. Termik ve kısa devre korumalı, Raya montaja uygun	100kA	S00	0.22-0.32	3RV2011-0DA10	957,00	1
	100kA		0.28-0.4	3RV2011-0EA10	957,00	1
	100kA		0.35-0.5	3RV2011-0FA10	957,00	1
	100kA		0.45-0.63	3RV2011-0GA10	957,00	1
	100kA		0.55-0.8	3RV2011-0HA10	1.013,00	1
	100kA		0.7-1	3RV2011-0JA10	1.013,00	1
	100kA		0.9-1.25	3RV2011-0KA10	1.052,00	1
	100kA		1.1-1.6	3RV2011-1AA10	1.052,00	1
	100kA		1.4-2	3RV2011-1BA10	1.105,00	1
	100kA		1.8-2.5	3RV2011-1CA10	1.105,00	1
	100kA		2.2-3.2	3RV2011-1DA10	1.105,00	1
	100kA		2.8-4	3RV2011-1EA10	1.105,00	1
	100kA		3,5-5	3RV2011-1FA10	1.105,00	1
	100kA		4.5-6.3	3RV2011-1GA10	1.105,00	1
	100kA		5.5-8	3RV2011-1HA10	1.105,00	1
	100kA		7-10	3RV2011-1JA10	1.227,00	1
	100kA		9-12.5	3RV2011-1KA10	1.227,00	1
55kA		10-16	3RV2011-4AA10	1.236,00	1	
55kA	S0	10-16	3RV2021-4AA10	1.356,00	1	
55kA		13-20	3RV2021-4BA10	1.387,00	1	
55kA		16-22	3RV2021-4CA10	1.435,00	1	
55kA		18-25	3RV2021-4DA10	1.595,00	1	
55kA		23-28	3RV2021-4NA10	2.197,00	1	
55kA		27-32	3RV2021-4EA10	2.197,00	1	
20kA		30-36	3RV2021-4PA10	3.045,00	1	
20kA		34-40	3RV2021-4FA10	3.515,00	1	
65kA	S2	32-40	3RV2031-4UA10	3.792,00	1	
65kA		35-45	3RV2031-4VA10	4.055,00	1	
65kA		42-52	3RV2031-4WA10	4.185,00	1	
65kA		49-59	3RV2031-4XA10	4.185,00	1	
65kA		54-65	3RV2031-4JA10	4.185,00	1	
65kA		62-73	3RV2031-4KA10	4.594,00	1	
65kA		70-80	3RV2031-4RA10	4.871,00	1	
65kA	S3	45-63	3RV2041-4JA10	4.475,00	1	
65kA		57-75	3RV2041-4KA10	4.938,00	1	
65kA		65-84	3RV2041-4RA10	5.202,00	1	
65kA		75-93	3RV2041-4YA10	5.293,00	1	
65kA		80-100	3RV2041-4MA10	5.595,00	1	

YENİ

SIRIUS koruma cihazları

Yeni nesil SIRIUS motor koruma şalter aksesuarları

Malzeme Cinsi	Sipariş No	Birim Fiyatı TL	Min. Sipariş Adedi
---------------	------------	-----------------	--------------------

YENİ NESİL SIRIUS MOTOR KORUMA ŞALTERLERİNE MONTE EDİLEBİLEN AKSESUARLAR



3RV2901-1E



3RV2901-1A



3RV2902-1AP0



3RV2926-0B

Yardımcı kontak, üstten yatay montajlı (1C/0)* (1NO+1NC)		3RV2901-1D	151,00	1
Yandan montajlı, vidalı (1NO+1NC)		3RV2901-1E	170,00	1
Yandan montajlı, vidalı (2NO)		3RV2901-1A	170,00	1
		3RV2901-1B	170,00	1
Aşırı akım ve kısa devre ihbarı için alarm şalteri (2NO+2NC)		3RV2921-1M	348,00	1
Düşük gerilim bobini AC 230 V DC 24 V		3RV2902-1AP0	479,00	1
		3RV2902-1AB4	1.276,00	1
Açtırma bobini AC 210... 240 V DC 24 V		3RV2902-1DP0	479,00	1
		3RV2902-1DB0	479,00	1
S00 Kontaktör-S00/S0 Güç şalteri ara bağlantı parçası, AC/DC kullanım		3RA1921-1DA00	96,00	1
S0 Kontaktör-S00/S0 Güç şalteri ara bağlantı parçası, AC kullanım		3RA2921-1AA00	103,00	1
S0 Kontaktör-S00/S0 Güç şalteri ara bağlantı parçası, DC kullanım		3RA2921-1BA00	103,00	1
S2 Kontaktör-S2 Güç şalteri ara bağlantı parçası, AC/DC kullanım		3RA2931-1AA00	240,00	1
S3 Kontaktör-S3 Güç şalteri ara bağlantı parçası, AC/DC kullanım		3RA1941-1AA00	270,00	1
Kapı tahrik mekanizması 130 mm siyah		3RV2926-0B	805,00	1
Kapı tahrik mekanizması 130 mm kırmızı / sarı		3RV2926-0C	1.053,00	1
Plastik muhafaza kutusu, 54 mm genişlik, siyah		3RV1923-1CA00	344,00	1
Plastik muhafaza kutusu, 72 mm genişlik, siyah		3RV1923-1DA00	348,00	1
Plastik muhafaza kutusu, 54 mm genişlik, acil stop		3RV1923-1FA00	360,00	1
Plastik muhafaza kutusu, 72 mm genişlik, acil stop		3RV1923-1GA00	391,00	1
5 Şalter için 3 fazlı bara bağlantı parçası boy S00, S0 45 mm		3RV1915-1DB	292,00	1
5 Şalter için 3 fazlı bara bağlantı parçası boy S00, S0 55 mm		3RV1915-2DB	344,00	1
4 Şalter için 3 fazlı bara bağlantı parçası boy S2, 75 mm		3RV1935-3C	464,00	1
4 Şalter için 3 fazlı bara bağlantı parçası boy S2, 55 mm		3RV1915-1AB	378,00	1
2 Şalter için 3 fazlı bara bağlantı parçası boy S00-S0, 45 mm		3RV1935-1C	406,00	1
3 fazlı besleme klemensi boy S00, S0		3RV2925-5AB	160,00	1
3 fazlı besleme klemensi boy S2		3RV2935-5A	276,00	1
Koruma kapağı boy S00, S0		3RV1915-6AB	35,00	1
Koruma kapağı boy S2		3RV1935-6A	56,00	1

3RV2 Motor Koruma Şalteri ve Takılabilen Aksesuarlar

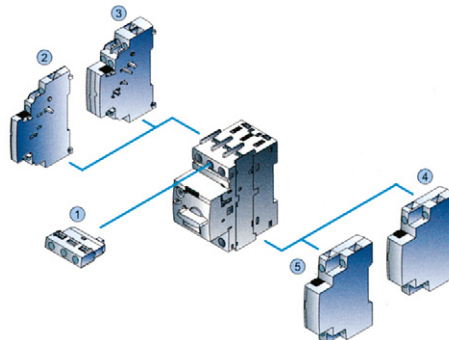

Takılabilen Aksesuarlar

- ① Yatay montajlı yardımcı kontak
- ② Yandan montajlı yardımcı kontak
- ③ Yandan montajlı 4 kontaklı yardımcı kontak
- ④ Açtırma rölesi
- ⑤ Düşük gerilim rölesi

3RV2 Motor Koruma Şalteri ve Takılabilen Aksesuarlar

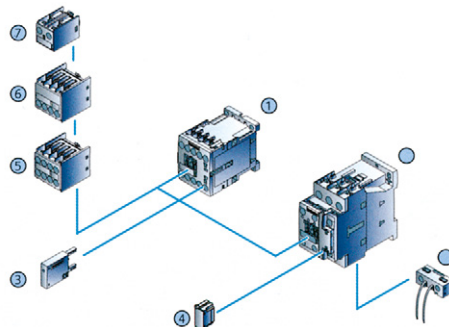

Takılabilen Aksesuarlar

- ① Kontaktör Boy S00
- ② Kontaktör Boy S0
- ③ Düşük gerilim sınırlama Ledli/Ledsiz Boy S00
- ④ Düşük gerilim sınırlama Ledli/Ledsiz Boy S0
- ⑤ 4 kutuplu yardımcı kontak
- ⑥ 2 kutuplu yardımcı kontak
- ⑦ 1 kutuplu yardımcı kontak
- ⑧ Bobin bağlantı modülü

SIRIUS koruma cihazları

Yeni nesil SIRIUS termik röleler ve elektronik termik röleler



3RU2..
Raya
Montajlı tip



3RU2126-..
Kontaktöre
montajlı tip



3RU2136-..
Kontaktöre
montajlı tip



3RU2146-..



3RB3016-1..



3RB20-..



3RB2056-1FW2

Malzeme Cinsi	Boy	Termik Ayar Sahası (A)	Sipariş No (Raya Montajlı)	Birim Fiyatı TL	Sipariş No (Kontaktöre Direk Montajlı)	Birim Fiyatı TL	Min. Sipariş Adedi		
YENİ NESİL SIRIUS TERMİK RÖLELER									
Vida Bağlantılı									
- Faz korumalı, 60°C pano içi sıcaklığa uygun	S00	0.22-0.32	3RU2116-0DB1	960,00	3RU2116-0DB0	833,00	1		
		0.28-0.4	3RU2116-0EB1	960,00	3RU2116-0EB0	833,00	1		
		0.35-0.5	3RU2116-0FB1	960,00	3RU2116-0FB0	833,00	1		
		0.43-0.63	3RU2116-0GB1	1.005,00	3RU2116-0GB0	872,00	1		
		0.55-0.8	3RU2116-0HB1	1.005,00	3RU2116-0HB0	872,00	1		
		0.7-1	3RU2116-0JB1	1.005,00	3RU2116-0JB0	872,00	1		
		0.9-1.25	3RU2116-0KB1	1.020,00	3RU2116-0KB0	872,00	1		
		1.1-1.6	3RU2116-1AB1	1.020,00	3RU2116-1AB0	872,00	1		
		1.4-2	3RU2116-1BB1	1.020,00	3RU2116-1BB0	872,00	1		
		1.8-2.5	3RU2116-1CB1	1.020,00	3RU2116-1CB0	872,00	1		
		2.2-3.2	3RU2116-1DB1	1.020,00	3RU2116-1DB0	872,00	1		
		2.8-4	3RU2116-1EB1	1.020,00	3RU2116-1EB0	872,00	1		
		3.5-5	3RU2116-1FB1	1.020,00	3RU2116-1FB0	872,00	1		
		4.5-6.3	3RU2116-1GB1	1.020,00	3RU2116-1GB0	872,00	1		
		5.5-8	3RU2116-1HB1	1.020,00	3RU2116-1HB0	872,00	1		
		7-10	3RU2116-1JB1	1.020,00	3RU2116-1JB0	872,00	1		
		9-12.5	3RU2116-1KB1	1.020,00	3RU2116-1KB0	872,00	1		
		11-16	3RU2116-4AB1	1.020,00	3RU2116-4AB0	872,00	1		
		- El ve otomatik konumlu, - 1NO+1NC yardımcı kontaklı - Şalt pozisyon göstergeli - Stop ve test butonlu	S0	7-10			3RU2126-1JB0	966,00	1
				9-12.5			3RU2126-1KB0	1.008,00	1
11-16					3RU2126-4AB0	1.035,00	1		
14-20	3RU2126-4BB1			1.173,00	3RU2126-4BB0	1.116,00	1		
17-22	3RU2126-4CB1			1.173,00	3RU2126-4CB0	1.116,00	1		
20-25	3RU2126-4DB1			1.173,00	3RU2126-4DB0	1.116,00	1		
23-28	3RU2126-4NB1			1.575,00	3RU2126-4NB0	1.340,00	1		
27-32	3RU2126-4EB1			1.590,00	3RU2126-4EB0	1.494,00	1		
30-36	3RU2126-4PB1			1.650,00	3RU2126-4PB0	1.494,00	1		
34-40	3RU2126-4FB1			1.650,00	3RU2126-4FB0	1.494,00	1		
- El ve otomatik konumlu, - 1NO+1NC yardımcı kontaklı - Şalt pozisyon göstergeli - Stop ve test butonlu	S2	28-40	3RU2136-4FB1	1.960,00	3RU2136-4FB0	1.848,00	1		
		36-45	3RU2136-4GB1	2.100,00	3RU2136-4GB0	1.848,00	1		
		40-50	3RU2136-4HB1	2.403,00	3RU2136-4HB0	2.316,00	1		
		47-57	3RU2136-4QB1	2.403,00	3RU2136-4QB0	2.316,00	1		
		54-65	3RU2136-4JB1	2.445,00	3RU2136-4JB0	2.316,00	1		
		62-73	3RU2136-4KB1	2.445,00	3RU2136-4KB0	2.316,00	1		
		70-80	3RU2136-4RB1	2.865,00	3RU2136-4RB0	2.385,00	1		
		70-80	3RU2146-4KB1	3.185,00	3RU2146-4KB0	2.871,00	1		
		70-90	3RU2146-4LB1	3.258,00	3RU2146-4LB0	2.948,00	1		
		80-100	3RU2146-4MB1	3.942,00	3RU2146-4MB0	3.780,00	1		

YENİ

Malzeme Cinsi	Boy	Termik Ayar Sahası (A)	Sipariş No (Vida Bağlantılı)	Birim Fiyatı TL	Min. Sipariş Adedi
SIRIUS 3RB2/3 ELEKTRONİK AŞIRI AKIM RÖLESİ SIRIUS					
YENİ					

- Class 10 Çalışma Sınıfı
- 1NO+1NC yar. kontak
- Test fonksiyonu
- El/otomatik, uzaktan reset
- Konum Göstergesi
- Kendinden beslemeli
- Faz düşmesine ve fazdaki asimetriye karşı duyarlı
- Aynı boy kontaktörlere direkt montajlı
- Raya montaj için termik röle bağlantı parçası kullanılmalıdır.

S00	0,1-0,4	3RB3016-1RB0	2.088,00	1
S00	0,32-1,25	3RB3016-1NB0	2.088,00	1
S00	1-4	3RB3016-1PB0	2.088,00	1
S00	3-12	3RB3016-1SB0	2.088,00	1
S00	4-16	3RB3016-1TB0	2.088,00	1
S0	6-25	3RB3026-1QB0	2.230,00	1
S0	10-40	3RB3026-1VB0	3.180,00	1
S2	12.5-50	3RB3036-1UB0	3.565,00	1
S2	20-80	3RB3036-1WB0	4.495,00	1
S6 Busbar	50-200	3RB2056-1FC2	6.264,00	1
S6 Kablo	50-200	3RB2056-1FW2	5.655,00	1
S10/12	55-250	3RB2066-1GC2	6.581,00	1
S10/12	160-630	3RB2066-1MC2	11.580,00	1

SIRIUS anahtarlama cihazları aksesuarları

Yeni nesil SIRIUS termik röle ve kontaktör aksesuarları

Malzeme Cinsi	Boy	Termik Ayar Sahası (A)	Sipariş No	Birim Fiyatı TL	Min. Sipariş Adedi
---------------	-----	------------------------	------------	-----------------	--------------------



3RR2243-1FW30

YENİ

YENİ NESİL SIRIUS AKIM ALGILAMA RÖLESİ

Vida Bağlantılı

- Analog ayarlı	S00	1.6-16	3RR2141-1AW30	2.896,00	1
- Analog ayarlı	S0	4-40	3RR2142-1AW30	3.396,00	1
- Analog ayarlı	S2	8-80	3RR2143-1AW30	4.334,00	1
- Dijital ayarlı	S00	1.6-16	3RR2241-1FW30	5.555,00	1
- Dijital ayarlı	S0	4-40	3RR2242-1FW30	6.228,00	1
- Dijital ayarlı	S2	8-80	3RR2243-1FW30	6.945,00	1



3RU2916-3AA01

YENİ NESİL SIRIUS TERMİK RÖLE AKSESUARLARI

Tek başına raya montaj için	S00	3RU2916-3AA01	232,00	1
montaj parçası	S0	3RU2926-3AA01	290,00	1
	S2	3RU2936-3AA01	363,00	1
	S3	3RU2946-3AA01	421,00	1



3RA2816-0EW20

YENİ NESİL SIRIUS MOTOR KORUMA ŞALTERLERİNE MONTE EDİLEBİLEN AKSESUARLAR

Sağ sol dönüş için bağlantı kiti	S00	3RA2913-2AA1	377,00	1
	S0	3RA2923-2AA1	479,00	1
	S2	3RA2933-2AA1	551,00	1
	S3	3RA2943-2AA1	834,00	1
Yıldız üçgen için bağlantı kiti	S00	3RA2913-2BB1	392,00	1
	S0	3RA2923-2BB1	680,00	1
	S2	3RA2933-2BB1	812,00	1
	S3	3RA2943-2BB1	1.037,00	1
Yıldız üçgen için soketli fonksiyon modülü AC / DC 24... 240 V, 05...60 sn ayarlı		3RA2816-0EW20	2.589,00	1

Not: S2 ve S3 boyda mekanik kilit 3RA2934-2B ayrıca sipariş edilmelidir.



3RA2916-1A

SERİ BAĞLANTI KONNEKTÖRLERİ (2 Kontaktörü seri bağlamak için)

S00	3RA2916-1A	221,00	1
S0	3RA2926-1A	234,00	1
S2	3RA2936-1A	286,00	1



3RA2912-2H

PLC'DEN KONTROL İÇİN COUPLING LINK MODÜLÜ

Direk bobine bağlantılı, LED'li entegre varistör	S0	3RH2924-1GP11	910,00	1
Kontaktöre direk montajlı 24 V DC kumanda	S00/S0/S2/S3	3RH2914-1GP11	910,00	1

MEKANİK KİLİTLEME

Mekanik klips	S00 (mekanik klips)	3RA2912-2H	82,00	10
	S0 (mekanik klips)	3RA2922-2H	86,00	10
	S2	3RA2932-2G	48,00	10
	S2,S3	3RA2934-2B	145,00	10
4 kutuplu kontaktörler için	S6,S10,S12	3RA1954-2A	710,00	1
	S6,S10,S12	3RA1954-3A	653,00	1



3RA2813-1...

ELEKTRONİK GECİKMELİ YARDIMCI KONTAK BLOU

AC/DC 24...240 V, 0,05..100sn. (Boy S00, S0, S2, çekmede gecikmeli)	1W	3RA2813-1AW10	1.291,00	1
	1NO+1NC	3RA2813-1FW10	1.419,00	1
AC/DC 24...240 V, 0,05..100sn. (Boy S00, S0, S2, düşmede gecikmeli)	1W	3RA2815-1AW10	1.419,00	1
	1NO+1NC	3RA2815-1FW10	1.545,00	1

3TG ve 3TF2 serisi anahtarlama cihazları

3TG ve 3TF2 serisi kontaktörler

Malzeme Cinsi	Anma Gücü (kW)	Anma Akımı (A)	Kontak NO NC	Kumanda Gerilimi AC (V)	Sipariş No	Birim Fiyatı TL	Min. Sipariş Adedi
---------------	----------------	----------------	--------------	-------------------------	------------	-----------------	--------------------

MİNİ KONTAKTÖRLER 3TG10 (AC)



3TG10..
(Vida Montajlı)

Vida montajlı	4	8,4	4 -	24	3TG1010-0AC2	416,00	10
	4	8,4	4 -	110	3TG1010-0AG2	416,00	10
	4	8,4	4 -	230/220	3TG1010-0AL2	416,00	10
	4	8,4	3 1	24	3TG1001-0AC2	416,00	10
	4	8,4	3 1	110	3TG1001-0AG2	416,00	10
	4	8,4	3 1	230/220	3TG1001-0AL2	416,00	10

MİNİ - KONTAKTÖRLER 3TG10 (DC)



3TF20..-

Vida montajlı	4	8,4	4 -	24	3TG1010-0BB4	600,00	10
	4	8,4	3 1	24	3TG1001-0BB4	600,00	10

Malzeme Cinsi	Anma Gücü (kW)	Anma Akımı (A)	Kontak NO NC	Kumanda Gerilimi AC (V)	Sipariş No	Birim Fiyatı TL	Min. Sipariş Adedi
---------------	----------------	----------------	--------------	-------------------------	------------	-----------------	--------------------

3TF2 SERİSİ KONTAKTÖRLER

Raya montajlı	4	9	1 -	230 V AC	3TF2010-0AP0	570,00	1
	4	9	- 1	230 V AC	3TF2001-0AP0	570,00	1
	4	9	1 -	24 V AC	3TF2010-0AB0	518,00	1
	4	9	- 1	24 V AC	3TF2001-0AB0	518,00	1
	4	9	1 -	24 V AC	3TF2010-0BB4	695,00	1
	4	9	- 1	24 V AC	3TF2001-0BB4	695,00	1

3TF serisi anahtarlama cihazları

3TF serisi yedek bobinler



3TY7 443



3TY7 483

Malzeme Cinsi	Anma Gerilimi AC (V)	Sipariş No	Birim Fiyatı TL	Min. Sipariş Adedi
---------------	----------------------	------------	-----------------	--------------------

YEDEK BOBİNLER

Boy: 0-1 3TB40, 3TB41, 3TF40, 3TF41, 3TH40 3TH42, 3TF30, 3TF31, 3TF32, 3TF33 3TF42 ve 3TF 43 Kontaktörler için	24	3TY7403-0AB0	209,00	1
	42	3TY7403-0AD0	209,00	1
	110	3TY7403-0AF0	209,00	1
	220	3TY7403-0AM0	209,00	1
	230	3TY7403-0AP0	209,00	1
	380	3TY7403-0AQ0	209,00	1
Boy: 2, 3TF34, 35 ve 3TF44, 45 için	220	3TY7443-0AM0	540,00	1
Boy: 3, 3TF46 ve 3TF47 için	220	3TY7463-0AM0	870,00	1
Boy: 4, 3TB47 için	220	3TY6483-0AM0	923,00	1
Boy: 4, 3TF48 ve 3TF49 için	220	3TY7483-0AM0	908,00	1
Boy: 6, 3TF52 ve 3TF53 için	220	3TY7523-0AM0	1.844,00	1
Boy: 12, 3TB56 için	220	3TY6563-0AM0	4.081,00	1
Boy: 12, 3TF56 için	220	3TY7563-0AM0	3.766,00	1
Boy: 12, 3TF57 için (Elektronik Devresi ile birlikte)	220	3TY7573-0CM7	12.107,00	1
Boy: 14, 3TF6844-0CM7 için (Elektronik Devresi ile birlikte)	220	3TY7683-0CM7	12.240,00	1
Boy: 14, 3TF6944-0CM7 için (Elektronik Devresi ile birlikte)	220	3TY7693-0CM7	18.371,00	1

Malzeme Cinsi	Kumanda Gerilimi AC (V)	Sipariş No	Birim Fiyatı TL	Min. Sipariş Adedi
---------------	-------------------------	------------	-----------------	--------------------

3TF40/45 AKSESUARLARI

Varistör elemanı	127-240 V AC / 150-250 V DC 3TF40-3TF45 / 3TB40-3TB43	3TX7402-3J	273,00	10
	RC elemanı	127-240 V AC / 150-250 V DC 3TF40-3TF45 / 3TB40-3TB43	3TX7402-3T	456,00

3TF serisi anahtarlama cihazları

3TF serisi yedek ana kontak takımları



3TY7..0-0A



3TY7 561-1..

Malzeme Cinsi	Sipariş No	Birim Fiyatı TL	Min. Sipariş Adedi
---------------	------------	-----------------	--------------------

YEDEK ANA KONTAK TAKIMLARI

Boy: 2	3TF44 Kontaktör için	3TY7440-0A	991,00	1
Boy: 2	3TF45 Kontaktör için	3TY7450-0A	1.121,00	1
Boy: 3	3TF46 Kontaktör için	3TY7460-0A	1.491,00	1
Boy: 3	3TF47 Kontaktör için	3TY7470-0A	1.700,00	1
Boy: 4	3TB47 Kontaktör için	3TY6470-0A	1.962,00	1
Boy: 4	3TF48 Kontaktör için	3TY7480-0A	2.106,00	1
Boy: 4	3TF49 Kontaktör için	3TY7490-0A	2.622,00	1
Boy: 6	3TB50 Kontaktör için	3TY6500-0A	4.449,00	1
Boy: 6	3TF50 Kontaktör için	3TY7500-0A	4.371,00	1
Boy: 6	3TF51 Kontaktör için	3TY7510-0A	4.503,00	1
Boy: 8	3TB52 Kontaktör için	3TY7520-0A	5.660,00	1
Boy: 8	3TF53 Kontaktör için	3TY7530-0A	6.554,00	1
Boy: 10	3TB54 Kontaktör için	3TY6540-0A	9.318,00	1
Boy: 10	3TF54 Kontaktör için	3TY7540-0A	8.792,00	1
Boy: 10	3TF55 Kontaktör için	3TY7550-0A	10.791,00	1
Boy: 12	3TF56 Kontaktör için	3TY7560-0A	14.767,00	1
Boy: 12	3TF57 Kontaktör için	3TY7570-0A	16.873,00	1
Boy: 14	3TF68 Kontaktör için	3TY7680-0B	52.953,00	1
Boy: 14	3TF69 Kontaktör için	3TY7690-0B	67.428,00	1

YEDEK YARDIMCI KONTAKLAR ve MEKANİK KİLİTLEME MEKANİZMASI

Yedek Yardımcı 1. Kontak Sağ-Sol (1NO+1NC) Kontaklar ;	3TY7561-1AA00	296,00	1
3TF44/3TF69 için 2. Kontak Sağ-Sol (1NO+1NC) Kontak Bloğu	3TY7561-1KA00	296,00	1

3RA serisi dönüş kombinasyonları

3RB serisi termik röleler ve 3RA serisi dönüş kombinasyonları



3RB29...-



3RB2283-4AA1

Malzeme Cinsi	Boy	Termik Ayar Sahası (A)	Sipariş No	Birim Fiyatı TL	Min. Sipariş Adedi
---------------	-----	------------------------	------------	-----------------	--------------------

ELEKTRONİK AŞIRI AKIM RÖLESİ 3RB29

Akım algılama modülleri

Değerlendirme modülü

Fonk. genişletme modülü

Fonk. genişletme modülü

Bağlantı kablosu

Bağlantı kablosu

S00/S0	0.3...3	3RB2906-2BG1	3.785,00	1
S00/S0	2.4...25	3RB2906-2DG1	3.827,00	1
S2/S3	10...100	3RB2906-2JG1	4.152,00	1
S6	20...200	3RB2956-2TG2	8.975,00	1
S6	63...630	3RB2966-2WH2	10.805,00	1
-	-	3RB2283-4AA1	5.555,00	1
Toprak kaçağı algılama		3RB2985-2CA1	750,00	1
Top. kaçağı ve aşırı akım algılama		3RB2985-2CB1	563,00	1
S00/S0/S2/S3	-	3RB2987-2B	381,00	1
S6/S10/S12	-	3RB2987-2D	468,00	1

Kombinasyon oluşturmak için 1 adet akım algılama modülü, 1 adet değerlendirme modülü ve 1 adet bağlantı kablosu seçmek gerekir. Fonksiyon genişletme modülü opsiyoneldir.



3RA23.

Malzeme Cinsi	Motor Gücü (kW)	Nominal Akım (A)	Boy	Sipariş No	Birim Fiyatı TL	Min. Sipariş Adedi
---------------	-----------------	------------------	-----	------------	-----------------	--------------------

KOMPLE MONTAJLI SAĞ-SOL DÖNÜŞ KOMBİNASYONLARI

AC230 V

Mekanik Kilitleme ve bağlantı parçaları dahil

3	7	S00	3RA2315-8XB30-1AP0	1.493,00	1
4	9	S00	3RA2316-8XB30-1AP0	1.600,00	1
5.5	12	S00	3RA2317-8XB30-1AP0	2.061,00	1
7.5	17	S0	3RA2325-8XB30-1AL2	2.809,00	1
11	25	S0	3RA2326-8XB30-1AL2	3.396,00	1
15	32	S0	3RA2327-8XB30-1AL2	4.529,00	1
18.5	40	S2	3RA2335-8XB30-1AL2	5.502,00	1
22	50	S2	3RA2336-8XB30-1AL2	7.017,00	1
30	65	S2	3RA2337-8XB30-1AL2	8.977,00	1
37	80	S3	3RA2345-8XB30-1AL2	11.213,00	1
45	95	S3	3RA2346-8XB30-1AL2	13.741,00	1



3RA24.

KOMPLE MONTAJLI YILDIZ ÜÇGEN KOMBİNASYONLARI

AC230 V

Zaman rölesi, bağlantı parçaları, bağlantı köprüleri dahildir.
(Boy S2 ve S3'de montaj plakaları da dahildir.
Boy S00'da mekanik kilitleme de dahildir.)

5.5	12	S00	3RA2415-8XF31-1AP0	5.186,00	1
7.5	17	S00	3RA2416-8XF31-1AP0	5.738,00	1
11	25	S00	3RA2417-8XF31-1AP0	6.238,00	1
15/18.5	32/40	S0	3RA2425-8XF32-1AL2	7.687,00	1
22	50	S0	3RA2426-8XF32-1AL2	9.318,00	1
37	80	S0	3RA2435-8XF32-1AL2	12.344,00	1
45	95	S2	3RA2436-8XF32-1AL2	13.371,00	1
55	115	S2	3RA2437-8XF32-1AL2	15.134,00	1
75	150	S3	3RA2445-8XF32-1AL2	17.451,00	1
90	160	S3	3RA2446-8XF32-1AL2	23.293,00	1

Not: Kombinasyonu koruma amaçlı kullanılacak termik röle ya da motor koruma şalteri ayrıca seçilmelidir.

SIRIUS bara sistem ürünleri

Bara sistem ürünleri

SIRIUS BARA SİSTEM ÜRÜNLERİ

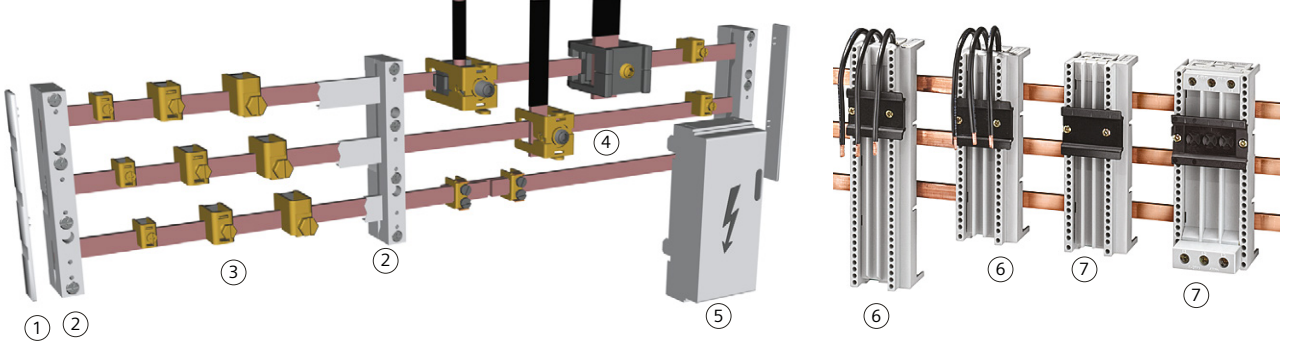

Malzeme Cinsi	Sipariş No	Birim Fiyatı TL	Min. Sipariş Adedi	
① Bara sonlandırıcı	60 mm'lik bara sistemleri için	8US1922-1AC00	208,00	10
② Bara tutucusu	40 mm'lik bara sistemleri için	8US1903-3AB00	1.031,00	1
	60 mm'lik bara sistemleri için	8US1923-2AA01	1.031,00	10
③ Tek telli iletkenler için bağlantı klemensi				
5 mm'lik bara kalınlığı için	1,5-16 mm ²	8US1921-2AA00	64,00	100
	4-35 mm ²	8US1921-2AB00	82,00	50
	16-70 mm ²	8US1921-2AD00	99,00	50
	16-120mm ²	8US1921-2AC00	243,00	50
10 mm'lik bara kalınlığı için	1,5-16 mm ²	8US1921-2BA00	115,00	100
	4-35 mm ²	8US1921-2BB00	169,00	50
	16-70 mm ²	8US1921-2BD00	193,00	50
	16-70 mm ²	8US1921-2BC00	251,00	50
④ Bara bağlantı klemensleri				
10 mm'lik bara kalınlığı için	240 mm ² kesitli kabloya kadar	8US1941-2AC00	673,00	6
	20mm x 5 mm'den 30mm x 10 mm'ye kadar	8US1941-2BB00	592,00	6
	2mm x 40 mm x 10 mm bara için	8US1941-2BA00	3.003,00	3
⑤ Enerji besleme parçası (kapağı ile birlikte)	60 mm'lik bara sistemleri için	8US1921-1AA00	1.735,00	1
⑥ Bara Adaptörleri				
(40mm'lik bara sistemleri için)	Boy S00/S0 En:45mm Boy:200mm	8US1251-5DS10	997,00	1
	Boy S00/S0 En:54mm Boy:160mm	8US1661-5FK02	679,00	4
	Boy S2 En:54mm Boy:150mm	8US1261-5MS13	1.249,00	1
	Boy S2 En:54mm Boy:260mm	8US1261-6MT10	1.468,00	1
Bara Adaptörleri	Boy S00/S0 En:45mm Boy:182mm	8US1251-5DM07	1.187,00	6
60mm'lik bara sistemleri için)	Boy S2 En:55mm Boy:182mm	8US1261-5FM08	1.439,00	1
	Boy S2 En:55mm Boy:242mm	8US1261-5FP08	1.575,00	1
	Boy S3 En:72mm Boy:200mm	8US1211-4TR00	2.270,00	1
⑦ Cihaz tutucular				
(40mm'lik bara sistemleri için)	Boy S00/S0 En:45mm Boy:200mm	8US1250-5AS10	792,00	1
	Boy S2 En:55mm Boy:200mm	8US1250-1AA10	975,00	1
(60mm'lik bara sistemleri için)	Boy S00/S0 En:45mm Boy:182mm	8US1250-5AM00	923,00	1
(60mm'lik bara sistemleri için)	Boy S2 En:55mm Boy:182mm	8US1260-5AM00	1.030,00	1
(60mm'lik bara sistemleri için)	Boy S2 En:55mm Boy:242mm	8US1260-5AP00	1.187,00	
Bağlama kaması (ikitaşıyıcıyı bağlamak için)		8US1998-1AA00	29,00	1

SIRIUS 3RF2 serisi yarı iletken anahtarlama cihazları

3RF2 yarı iletken röleler



3RF24-....

Malzeme Cinsi	Akım (A)	Sipariş No	Birim Fiyatı TL	Min. Sipariş Adedi
---------------	----------	------------	-----------------	--------------------

İki Fazdan Kontrollü Tipler

İşletme gerilimi 48-600 V
Kumanda gerilimi 4-30 V DC

10.5	3RF2410-1AB45	4.581,00	1
20	3RF2420-1AB45	5.068,00	1
30	3RF2430-1AB45	5.423,00	1
40	3RF2440-1AB45	6.134,00	1
50	3RF2450-1AB45	6.843,00	1

İki Fazdan Kontrollü Tipler

İşletme gerilimi 48-600 V
Kumanda gerilimi 230 V AC

10.5	3RF2410-1AB55	4.793,00	1
20	3RF2420-1AB55	5.212,00	1
30	3RF2430-1AB55	5.634,00	1
40	3RF2440-1AB55	6.398,00	1
50	3RF2450-1AB55	7.107,00	1



3RF2020-...

Soğutucusuz, Sıfır Noktasında Anahtarlayabilen Tip, Kare Tip

İşletme gerilimi 24-240 V
Kumanda gerilimi 24 V DC

20	3RF2020-1AA02	982,00	1
30	3RF2030-1AA02	1.027,00	1
50	3RF2050-1AA02	1.095,00	1
70	3RF2070-1AA02	1.305,00	1
90	3RF2090-1AA02	1.756,00	1



3RF2120-...

Soğutucusuz, Sıfır Noktasında Anahtarlayabilen Tip

İşletme gerilimi 24-240 V
Kumanda gerilimi 24 V DC

20	3RF2120-1AA02	904,00	1
30	3RF2130-1AA02	1.018,00	1
50	3RF2150-1AA02	1.075,00	1
70	3RF2170-1AA02	1.232,00	1
90	3RF2190-1AA02	1.488,00	1

Soğutucusuz, Sıfır Noktasında Anahtarlayabilen Tip

İşletme gerilimi 230-460 V
Kumanda gerilimi 24 V DC

20	3RF2120-1AA04	1.026,00	1
30	3RF2130-1AA04	1.088,00	1
50	3RF2150-1AA04	1.266,00	1
70	3RF2170-1AA04	1.387,00	1
90	3RF2190-1AA04	1.562,00	1



3RF2330-...

Soğutuculu, Sıfır Noktasında Anahtarlayabilen Tip

İşletme gerilimi 24-240 V
Kumanda gerilimi 24 V DC

10.5	3RF2310-1AA02	1.423,00	1
20	3RF2320-1AA02	1.466,00	1
30	3RF2330-1AA02	1.704,00	1
40	3RF2340-1AA02	1.852,00	1
50	3RF2350-1AA02	2.175,00	1



3RF2340-...

Soğutuculu, Sıfır Noktasında Anahtarlayabilen Tip

İşletme gerilimi 230-460 V
Kumanda gerilimi 24 V DC

10.5	3RF2310-1AA04	1.667,00	1
20	3RF2320-1AA04	1.706,00	1
30	3RF2330-1AA04	1.736,00	1
40	3RF2340-1AA04	1.997,00	1
50	3RF2350-1AA04	2.465,00	1

SIRIUS motor yolvericiler

3RM1 motor yolvericiler

400V, 50/60 Hz AC 3 Faz'da Yolverebileceği Motor Güç Değeri	Aşırı Akım Koruma, Akım Ayar Aralığı - A	Sipariş No	Birim Fiyatı TL	Min. Sipariş Adedi
---	--	------------	-----------------	--------------------

SIRIUS 3RM1 Standart Motor Yolverici, Direkt Yolverici Us=24VDC

0...0,12	0,1 ... 0,5	3RM1001-1AA04*	4.594,00	1
0,09 ... 0,75	0,4 ... 2	3RM1002-1AA04*	4.594,00	1
0,55...3	1,6 ... 7	3RM1007-1AA04*	4.594,00	1

*Son Dört Hanedeki "0" yerine kod "1" yazılarak (...-1AA14) Besleme Gerilimi Us= AC 110 ... 230 V 50/60 Hz; DC 110 V ürün aynı fiyattan sipariş edilebilir.

SIRIUS 3RM1 Standart Motor Yolverici, Sağ-Sol Yolverici Us=24VDC

0...0,12	0,1 ... 0,5	3RM1201-1AA04*	5.012,00	1
0,09 ... 0,75	0,4 ... 2	3RM1202-1AA04*	5.012,00	1
0,55...3	1,6 ... 7	3RM1207-1AA04*	5.012,00	1

*Son Dört Hanedeki "0" yerine kod "1" yazılarak (...-1AA14) Besleme Gerilimi Us= AC 110 ... 230 V 50/60 Hz; DC 110 V ürün aynı fiyattan sipariş edilebilir.

SIRIUS 3RM1 Emniyetli Motor Yolverici, Direkt Yolverici Us=24VDC

0...0,12	0,1 ... 0,5	3RM1101-1AA04*	5.325,00	1
0,09 ... 0,75	0,4 ... 2	3RM1102-1AA04*	5.325,00	1
0,55...3	1,6 ... 7	3RM1107-1AA04*	5.325,00	1

*Son Dört Hanedeki "0" yerine kod "1" yazılarak (...-1AA14) Besleme Gerilimi Us= AC 110 ... 230 V 50/60 Hz; DC 110 V ürün aynı fiyattan sipariş edilebilir.

SIRIUS 3RM1 Emniyetli Motor Yolverici, Sağ-Sol Yolverici Us=24VDC

0...0,12	0,1 ... 0,5	3RM1301-1AA04*	5.742,00	1
0,09 ... 0,75	0,4 ... 2	3RM1302-1AA04*	5.742,00	1
0,55...3	1,6 ... 7	3RM1307-1AA04*	5.742,00	1

*Son Dört Hanedeki "0" yerine kod "1" yazılarak (...-1AA14) Besleme Gerilimi Us= AC 110 ... 230 V 50/60 Hz; DC 110 V ürün aynı fiyattan sipariş edilebilir.

SIRIUS 3RM1 Opsiyonel Aksesuarlar

Besleme terminali	3RM1920-1AA	256,00	1
Busbar koruma kapağı	3RM1910-6AA	44,00	10
2'li Busbar	3RM1910-1AA	231,00	1
3'lü Busbar	3RM1910-1BA	286,00	1
5'lü Busbar	3RM1910-1DA	370,00	1
Cihaz bağlantı konnektörü	3ZY1212-2EA00	396,00	1
Ara bağlantı konnektörü (22,5m'lik boşluk olduğunda cihazlar arası bağlantıyı sağlar)	3ZY1212-2AB00	369,00	1
Cihaz sonlandırma terminali (en sağdaki modüle takılır)	3ZY1212-2FA00	430,00	1
Cihaz mühürleme ön şeffaf kapak	3ZY1321-2AA00	77,00	1
Sigorta modülü, busbar ya da raya monte (3x3NW6007-1 sigorta dahil)	3RM1932-1AB	2.265,00	1
Sigorta modülü busbara montaj adaptörü	8US1216-0AS00	1.372,00	1
Sigorta modülü raya montaj adaptörü	8US1716-ORK00	1.955,00	1

Notlar:

- 3RM1 modüller yan yana monte edildiğinde ideal çalışma sıcaklığı -25°C / +40°C arasındadır. Ek önlemler alınarak (Cihazlar arası 22,5mm'lik boşluklar bırakılarak) üst sıcaklık değeri +60°C'ye kadar yükseltilebilir.
- 3RM1 konfigürasyonu (www.siemens.com/sirius/configurators) linki üzerinden ulaşabileceğiniz tool ile yapılabilir.
- Cihaz bağlantı konnektörleri sadece Us=24VDC versiyon ile uyumludur.



3RM10.. - 3RM12



3RM11.. - 3RM13



3RM1920-1AA



3RM1910-6AA

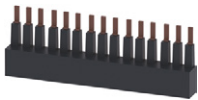

3RM1910-1DA



3RM1932-1AB



8US1716-ORK00

SIRIUS motor yolvericiler

ET 200SP haberleşebilen motor yolvericiler

ET200SP Motor Yolvericiler Ürün Seçim



- ① ET 200SP Motor Yolverici
- ② 30 mm Base Unit
- ③ 3DI / LC - Kontrol Modülü

- ① ET 200SP Interface Modül
- ② ET 200SP Dijital Giriş Modülü
- ③ ET 200SP Dijital Çıkış Modülü
- ④ ET 200SP Analog Giriş Modülü
- ⑤ 15 mm Base Unit + Base Unit Kapağı
- ⑥ ET 200SP Motor Yolverici
- ⑦ 30 mm Base Unit + Base Unit Kapağı
- ⑧ 3DI / LC - Kontrol Modülü

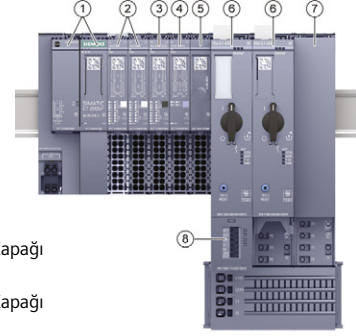

Açıklama	Motor Gücü Maks. kW	Nominal Akım (A)	Sipariş No	Birim Fiyatı TL	Min. Sipariş Adedi
----------	---------------------	------------------	------------	-----------------	--------------------

Direkt Motor Yolvericiler



3RK1308-0BD00-0CP0

0,12	0,1..0,4	3RK1308-0AA00-0CP0	6.924,00	1
0,25	0,3..1	3RK1308-0AB00-0CP0	6.960,00	1
1,10	0,9..3	3RK1308-0AC00-0CP0	7.203,00	1
4,0	2,8..9	3RK1308-0AD00-0CP0	7.655,00	1
5,5	4..12	3RK1308-0AE00-0CP0	9.987,00	1

Sağ-Sol Motor Yolvericiler



3RK1308-0DE00-0CP0

0,12	0,1..0,4	3RK1308-0BA00-0CP0	9.083,00	1
0,25	0,3..1	3RK1308-0BB00-0CP0	9.153,00	1
1,10	0,9..3	3RK1308-0BC00-0CP0	9.395,00	1
4,0	2,8..9	3RK1308-0BD00-0CP0	9.810,00	1
5,5	4..12	3RK1308-0BE00-0CP0	11.935,00	1

Emniyetli Direkt Motor Yolvericiler



3RK1308-0DA00-0CP0

0,12	0,1..0,4	3RK1308-0CA00-0CP0	9.192,00	1
0,25	0,3..1	3RK1308-0CB00-0CP0	9.395,00	1
1,10	0,9..3	3RK1308-0CC00-0CP0	9.810,00	1
4,0	2,8..9	3RK1308-0CD00-0CP0	10.262,00	1
5,5	4..12	3RK1308-0CE00-0CP0	12.733,00	1

Emniyetli Sağ-Sol Motor Yolvericiler



3RK1908-0AP00-0CP0

0,12	0,1..0,4	3RK1308-0DA00-0CP0	12.101,00	1
0,25	0,3..1	3RK1308-0DB00-0CP0	12.176,00	1
1,10	0,9..3	3RK1308-0DC00-0CP0	12.666,00	1
4,0	2,8..9	3RK1308-0DD00-0CP0	13.111,00	1
5,5	4..12	3RK1308-0DE00-0CP0	15.308,00	1

Base Unit

500VAC beslemeli ve 24VDC kontrol girişli
 500VAC beslemeli
 24VDC kontrol girişli
 Besleme girişsiz
 500VAC beslemeli ve F-DI girişli (Emniyetli motor yolvericiler için)
 F-DI girişli (Emniyetli motor yolvericiler için)

3RK1908-0AP00-0AP0	3.483,00	1
3RK1908-0AP00-0CP0	3.275,00	1
3RK1908-0AP00-0BPO	3.028,00	1
3RK1908-0AP00-0DPO	2.615,00	1
3RK1908-0AP00-0GPO	3.933,00	1
3RK1908-0AP00-0KPO	3.692,00	1

Aksesuarlar

3DI / LC kontrol modülü
 Boş Base Unit koruma kapağı 30 mm
 Boş Base Unit koruma kapağı
 Base Unit mekanik sabitleme elemanı
 Fan

3RK1908-1AA00-0BPO	1.743,00	1
3RK1908-1CA00-0BPO	525,00	1
3RK1908-1DA00-2BPO	943,00	10
3RK1908-1EA00-1BPO	582,00	5
3RW4928-8VB00	1.160,00	1

3RK1908-1AA00-0BPO

3RK1908-1CA00-0BPO

SIRIUS softstarterler

Genel bilgiler

SIRIUS 3RW softstarterlar – uygulamalarınız kadar çok yönlü

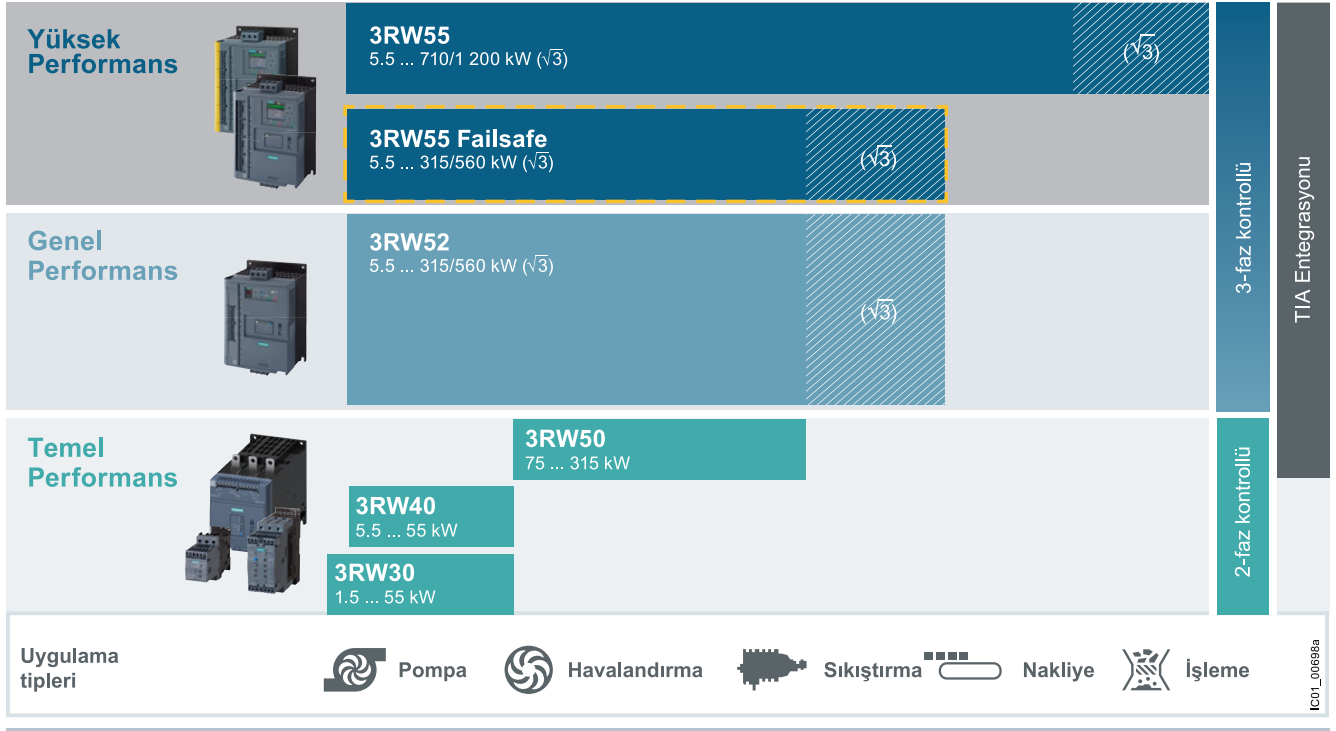

IC01_00698A



Uygulamalar

Yüksek Performans

Genel Performans

Temel Performans

SIRIUS softstarterler

3RW55/3RW55-F

3RW52

3RW50

3RW40

3RW30

Softstarterler için seçim yardımcısı

Normal şart (CLASS 10)

Pompa	●	●	●	●	●
Özel tip duruş gerektiren pompalar (su darbesini engellemek için)	●	○	○		
Isı pompaları	●	●	●	●	●
Hidrolik pompalar	●	●	●	●	○
Presler	●	●	●	●	○
Konveyör bantları	●	●	●	●	○
Rulolu konveyörler	●	●	●	●	○
Vidalı konveyörler	●	●	●	●	○
Yürüyen merdivenler	●	●	●	●	
Pistonlu kompressörler	●	●	●	●	
Vidalı kompressörler	●	●	●	●	
Küçük fanlar ¹⁾	●	●	●	●	
Radyal fanlar	●	●	●	●	
Pruva pervaneleri	●	●	●	●	

Ağır şart (CLASS 20)

Mikserler	●	○	○	○	
Ekstrüderler	●	○	○	○	
Torna tezgahları	●	○	○	○	
Freze makineleri	●	○	○	○	

Ağır şart (CLASS 30)

Büyük fanlar ²⁾	●				
Daire / şerit testereleler	●				
Santrifüjler	●				
Değirmenler	●				
Kırıcılar	●				

- Önerilen softstarter
- Kullanılabilir softstarter

¹⁾ Fanın eylemsizlik momenti < motorun eylemsizlik momentinin 10 katı.

²⁾ Fanın eylemsizlik momenti ≥ motorun eylemsizlik momentinin 10 katı.

SIRIUS soft starterler

3RW55/3RW55 Failsafe soft starterler



3RW55

Malzeme Cinsi	Motor Gücü* (kW)	Nominal Akım* (A)	Sipariş No**	Birim Fiyatı TL	Min. Sipariş Adet
---------------	------------------	-------------------	--------------	-----------------	-------------------

3RW55 SERİSİ SIRIUS YENİ NESİL SOFT STARTERLER

Direk ve Kök3 Bağlantı ile Yol verme

Malzeme Cinsi	Motor Gücü* (kW)	Nominal Akım* (A)	Sipariş No**	Birim Fiyatı TL	Min. Sipariş Adet
• Anma gerilimi 200-480	5,5(11)	13 (22,5)	3RW5513-1HA14	22.729,00	1
• 110-250V AC Kumanda Gerilimi	7,5 (15)	18 (31,5)	3RW5514-1HA14	25.935,00	1
• Entegre edilmiş by-pass Kontaktörü	11 (18,5)	25 (43,3)	3RW5515-1HA14	28.014,00	1
• Entegre edilmiş cihaz koruması, motor aşırı yük koruması, durum ve arıza uyarıları	15 (22)	32 (55,4)	3RW5516-1HA14	31.342,00	1
• 3 faz kontrollü	18,5 (30)	38 (65,8)	3RW5517-1HA14	34.814,00	1
• ATEX/IECEX direktifine göre sertifikalı	22 (45)	47 (81,4)	3RW5524-1HA14	40.782,00	1
• Renkli ekranlı çıkarılabilir HMI, Lokal arayüz, mikro SD hafıza kartı	30 (55)	63 (109)	3RW5525-1HA14	44.165,00	1
• Otomatik parametrelendirme	37 (75)	77 (133)	3RW5526-1HA14	48.381,00	1
• Pompa durdurma ve tork kontrolü	45 (90)	93 (161)	3RW5527-1HA14	53.337,00	1
• Analog çıkış	55 (110)	113 (196)	3RW5534-6HA14	60.465,00	1
• Profinet-Profibus-Modbus haberleşme imkanı	75 (132)	143 (248)	3RW5535-6HA14	72.052,00	1
• Genel motor uygulamalarına uygun	90 (160)	171 (296)	3RW5536-6HA14	88.632,00	1
• IE3/IE4 ready	110 (200)	210 (364)	3RW5543-6HA14	97.136,00	1
• 3RW44 Serisi muadili olarak kullanılabilir.	132 (250)	250 (433)	3RW5544-6HA14	113.852,00	1
	160 (315)	315 (546)	3RW5545-6HA14	133.763,00	1
	200 (355)	370 (641)	3RW5546-6HA14	158.027,00	1
	250 (400)	470 (814)	3RW5547-6HA14	185.806,00	1
	315 (560)	570 (987)	3RW5548-6HA14	210.975,00	1
	355 (630)	630 (1091)	3RW5552-6HA14	231.420,00	1
	400 (710)	720 (1247)	3RW5553-6HA14	256.795,00	1
	450 (800)	840 (1454)	3RW5554-6HA14	276.805,00	1
	560(1000)	1100 (1905)	3RW5556-6HA14	326.250,00	1
	710(1200)	1280 (2217)	3RW5558-6HA14	369.750,00	1

3RW55 FAILSAFE SERİSİ SIRIUS YENİ NESİL SOFT STARTERLER

YENİ



3RW55 FAILSAFE

Direk ve Kök3 Bağlantı ile Yol verme

Malzeme Cinsi	Motor Gücü* (kW)	Nominal Akım* (A)	Sipariş No**	Birim Fiyatı TL	Min. Sipariş Adet
• Anma gerilimi 200-480	5,5(11)	13 (22,5)	3RW5513-1HF14	24.763,00	1
• 110-250V AC Kumanda Gerilimi	7,5 (15)	18 (31,5)	3RW5514-1HF14	27.612,00	1
• Entegre edilmiş by-pass Kontaktörü	11 (18,5)	25 (43,3)	3RW5515-1HF14	30.680,00	1
• Entegre edilmiş cihaz koruması, motor aşırı yük koruması, durum ve arıza uyarıları	15 (22)	32 (55,4)	3RW5516-1HF14	34.186,00	1
• 3 faz kontrollü	18,5 (30)	38 (65,8)	3RW5517-1HF14	38.131,00	1
• 3RW55 özelliklerine ek olarak SIL 1 STO emniyetli durdurma fonksiyonu	22 (45)	47 (81,4)	3RW5524-1HF14	43.171,00	1
• Analog çıkış	30 (55)	63 (109)	3RW5525-1HF14	47.992,00	1
• Profinet-Profibus-Modbus haberleşme imkanı	37 (75)	77 (133)	3RW5526-1HF14	53.470,00	1
• Genel motor uygulamalarına uygun	45 (90)	93 (161)	3RW5527-1HF14	58.511,00	1
• IE3/IE4 ready	55 (110)	113 (196)	3RW5534-6HF14	65.742,00	1
	75 (132)	143 (248)	3RW5535-6HF14	78.452,00	1
	90 (160)	171 (296)	3RW5536-6HF14	91.162,00	1
	110 (200)	210 (364)	3RW5543-6HF14	106.283,00	1
	132 (250)	250 (433)	3RW5544-6HF14	124.033,00	1
	160 (315)	315 (546)	3RW5545-6HF14	147.043,00	1
	200 (355)	370 (641)	3RW5546-6HF14	172.025,00	1
	250 (400)	470 (814)	3RW5547-6HF14	202.704,00	1
	315 (560)	570 (987)	3RW5548-6HF14	227.905,00	1

NOT : SIRIUS Softstarter kullanıldığında köprüleme amaçlı ilave bir by-pass kontaktörüne gerek yoktur. Çift yönlü motor uygulamaları, farklı çalışma gerilimleri ve kumanda gerilimleri için teknik desteğe danışabilirsiniz.

Tablodaki güç değerleri CLASS 10A termik açma sınıfına göre düzenlenmiştir. Ağır yol alma şartlarında (CLASS 20 / CLASS 30) cihaz seçimi için teknik desteğe danışabilirsiniz.

* Parantez içerisindeki değerler kök 3 bağlantı uygulandığında geçerlidir.

** Sondan 2. hanedeki "1" yerine "0" yazılarak (...**04) kumanda gerilimi 24 V AC/DC olan model aynı fiyattan sipariş edilebilir.

SIRIUS soft starterler

3RW52 soft starterler

Malzeme Cinsi	Motor Gücü* (kW)	Nominal Akım* (A)	Sipariş No**	Birim Fiyatı TL	Min. Sipariş Adet
3RW52 SERİSİ SIRIUS YENİ NESİL SOFT STARTERLER					

Direk ve Kök3 Bağlantı ile Yolverme



3RW52

• Anma gerilimi 200-480	5,5(11)	13 (22,5)	3RW5213-1AC14	15.334,00	1
• 110-250V AC Kumanda Gerilimi	7,5 (15)	18 (31,5)	3RW5214-1AC14	17.052,00	1
• Entegre edilmiş by-pass Kontaktörü	11 (18,5)	25 (43,3)	3RW5215-1AC14	18.858,00	1
• Entegre edilmiş cihaz koruması, motor aşırı yük koruması, durum ve arıza uyarıları	15 (22)	32 (55,4)	3RW5216-1AC14	20.321,00	1
• 3 faz kontrollü	18,5 (30)	38 (65,8)	3RW5217-1AC14	22.794,00	1
• Analog çıkış	22 (45)	47 (81,4)	3RW5224-1AC14	28.188,00	1
• Profinet-Profibus-Modbus haberleşme imkanı	30 (55)	63 (109)	3RW5225-1AC14	29.254,00	1
• Genel motor uygulamalarına uygun	37 (75)	77 (133)	3RW5226-1AC14	31.827,00	1
• IE3/IE4 ready	45 (90)	93 (161)	3RW5227-1AC14	36.366,00	1
	55 (110)	113 (196)	3RW5234-6AC14	41.021,00	1
	75 (132)	143 (248)	3RW5235-6AC14	47.067,00	1
	90 (160)	171 (296)	3RW5236-6AC14	60.639,00	1
	110 (200)	210 (364)	3RW5243-6AC14	63.945,00	1
	132 (250)	250 (433)	3RW5244-6AC14	74.442,00	1
	160 (315)	315 (546)	3RW5245-6AC14	93.090,00	1
	200 (355)	370 (641)	3RW5246-6AC14	108.533,00	1
	250 (400)	470 (814)	3RW5247-6AC14	120.806,00	1
	315 (560)	570 (987)	3RW5248-6AC14	145.725,00	1



Gelişmiş HMI Modülü



Standart HMI Modülü



PROFIBUS Modülü

PROFIBUS modülü	3RW50, 3RW52 ve 3RW55'e uygun	3RW5980-0CP00	7.608,00	1
PROFINET modülü - standart	3RW50, 3RW52 ve 3RW55'e uygun	3RW5980-0CS00	7.608,00	1
PROFINET modülü - HF	3RW55'e uygun	3RW5950-0CH00	8.843,00	1
MODBUS TCP modülü	3RW50, 3RW52 ve 3RW55'e uygun	3RW5980-0CT00	7.608,00	1
MODBUS RTU modülü	3RW50, 3RW52 ve 3RW55'e uygun	3RW5980-0CR00	7.608,00	1
EtherNet/IP modülü	3RW50, 3RW52 ve 3RW55'e uygun	3RW5980-0CE00	7.608,00	1
HMI modülü standart tip	3RW50 ve 3RW52'ye uygun	3RW5980-0HS00	2.607,00	1
HMI modülü gelişmiş tip	3RW50, 3RW52 ve 3RW55'e uygun	3RW5980-0HF00	7.638,00	1
HMI bağlantı kablosu (0,1 m)	3RW50, 3RW52 ve 3RW55'e uygun	3UF7931-0AA00-0	277,00	1
HMI bağlantı kablosu (2,5 m)	3RW50, 3RW52 ve 3RW55'e uygun	3UF7933-0BA00-0	1.001,00	1
HMI bağlantı kablosu (1 m)	3RW50, 3RW52 ve 3RW55'e uygun	3UF7937-0BA00-0	910,00	1
Haberleşme modülü bağlantı kablosu (0,3 m)	3RW50'ye uygun	3RW5900-0CC00	764,00	1

NOT : SIRIUS Softstarter kullanıldığında köprüleme amaçlı ilave bir by-pass kontaktörüne gerek yoktur. Çift yönlü motor uygulamaları, farklı çalışma gerilimleri ve kumanda gerilimleri için teknik desteğe danışabilirsiniz.

Tablodaki güç değerleri CLASS 10A termik açma sınıfına göre düzenlenmiştir. Ağır yol alma şartlarında (CLASS 20 / CLASS 30) cihaz seçimi için teknik desteğe danışabilirsiniz.

* Parantez içerisindeki değerler kök 3 bağlantı uygulandığında geçerlidir.

** Sondan 2. hanedeki "1" yerine "0" yazılarak (...**04) kumanda gerilimi 24 V AC/DC olan model aynı fiyattan sipariş edilebilir.

Soft starter seçimlerinizi kolayca ve hatasız olarak yapabilmek için STS - soft starter simülasyon yazılımımızı ücretli olarak indirip kullanabilirsiniz.

[https://support.industry.siemens.com/cs/document/101494917/simulation-tool-for-soft-starters-\(sts\)?dti=0&dl=en&lc=tr-TR](https://support.industry.siemens.com/cs/document/101494917/simulation-tool-for-soft-starters-(sts)?dti=0&dl=en&lc=tr-TR)



SIRIUS soft starterler

3RW30/3RW40/3RW50/ soft starterler

Malzeme Cinsi	Motor Gücü (kW)	Nominal Akım (A)	Sipariş No*	Birim Fiyatı TL	Min. Sipariş Adet
---------------	-----------------	------------------	-------------	-----------------	-------------------



3RW40...1BB14

3RW40 SERİSİ SIRIUS SOFT STARTERLER

Direk Bağlantı ile Yumuşak Yol Verme

Motor Gücü (kW)	Nominal Akım (A)	Sipariş No*	Birim Fiyatı TL	Min. Sipariş Adet
5.5	12.5	3RW4024-1BB14	8.696,00	1
11	25	3RW4026-1BB14	10.190,00	1
15	32	3RW4027-1BB14	12.107,00	1
18.5	38	3RW4028-1BB14	14.819,00	1
22	45	3RW4036-1BB14	17.370,00	1
30	63	3RW4037-1BB14	21.214,00	1
37	72	3RW4038-1BB14	24.213,00	1
45	80	3RW4046-1BB14	26.926,00	1
55	106	3RW4047-1BB14	29.214,00	1

- Anma gerilimi 200-460 V ($\pm\%10$)
- Dört ayrı ayar potansiyometresi
 - Gerilim rampası ayarı
 - Akım sınırlama
 - Duruş süresi ayarı 0-20 s
 - Kalkış süresi ayarı
- 110-230V AC/DC, Kumanda Gerilimi (3RW4055'e kadar)
- Entegre edilmiş by-pass Kontaktları



3RW50...6AB14

3RW50 SERİSİ SIRIUS YENİ NESİL SOFT STARTERLER

Direk Bağlantı ile Yumuşak Yol Verme

Motor Gücü (kW)	Nominal Akım (A)	Sipariş No*	Birim Fiyatı TL	Min. Sipariş Adet
75	143	3RW5055-6AB14	42.181,00	1
90	171	3RW5056-6AB14	47.276,00	1
110	210	3RW5072-6AB14	52.635,00	1
132	250	3RW5073-6AB14	58.019,00	1
160	315	3RW5074-6AB14	63.402,00	1
200	370	3RW5075-6AB14	68.426,00	1
250	470	3RW5076-6AB14	73.929,00	1
315	570	3RW5077-6AB14	78.953,00	1

- Anma Gerilimi 200-480V $\% -15 / \% +10$
- 2 fazdan kontrollü
- 4 ayar potansiyometresi
 - Gerilim rampa ayarı
 - Kalkış zaman ayarı
 - Akım sınırlama
 - Duruş zaman ayarı
- AC 110*250V kumanda gerilimi
- Entegre edilmiş by-pass kontaktları
- Entegre edilmiş termik koruma



3RW30...1BB14

3RW30 SERİSİ SIRIUS SOFT STARTERLER

Direk Bağlantı ile Yumuşak Yol Verme

Motor Gücü (kW)	Nominal Akım (A)	Sipariş No*	Birim Fiyatı TL	Min. Sipariş Adet
1.5	3.6	3RW3013-1BB14	3.949,00	1
3	6.5	3RW3014-1BB14	4.561,00	1
4	9	3RW3016-1BB14	5.187,00	1
5.5	12.5	3RW3017-1BB14	5.863,00	1
7.5	17.6	3RW3018-1BB14	6.914,00	1
11	25	3RW3026-1BB14	8.016,00	1
15	32	3RW3027-1BB14	9.070,00	1
18.5	38	3RW3028-1BB14	10.520,00	1
22	45	3RW3036-1BB14	13.777,00	1
30	63	3RW3037-1BB14	16.532,00	1
37	72	3RW3038-1BB14	19.788,00	1
45	80	3RW3046-1BB14	22.042,00	1
55	106	3RW3047-1BB14	24.798,00	1

- Anma gerilimi 200-480 V ($\pm\%10$)
- İki ayrı ayar potansiyometresi
 - Gerilim rampası ayarı
 - Kalkış süresi ayarı 0-20 s
- 110-230V AC/DC, Kumanda Gerilimi
- Yol alma ihbar LED'i, 1 NO ihbar kontağı
- Entegre edilmiş by-pass kontaktları
- SIRIUS'a uygunluk

NOT: SIRIUS Softstarter kullanıldığında köprüleme amaçlı ilave bir by-pass kontaktörüne gerek yoktur. Çift yönlü motor uygulamaları için şirketimizle görüşülmesini rica ederiz.

* Sondan 2. hanedeki "1" yerine "0" yazılarak (...**04) kumanda gerilimi 24 V AC/DC olan model aynı fiyattan sipariş edilebilir.

SIMOCODE motor yönetim sistemleri

3UF7 motor yönetim sistemleri

SIMOCODE - PRO Sistem Görünüm ve Özellikler

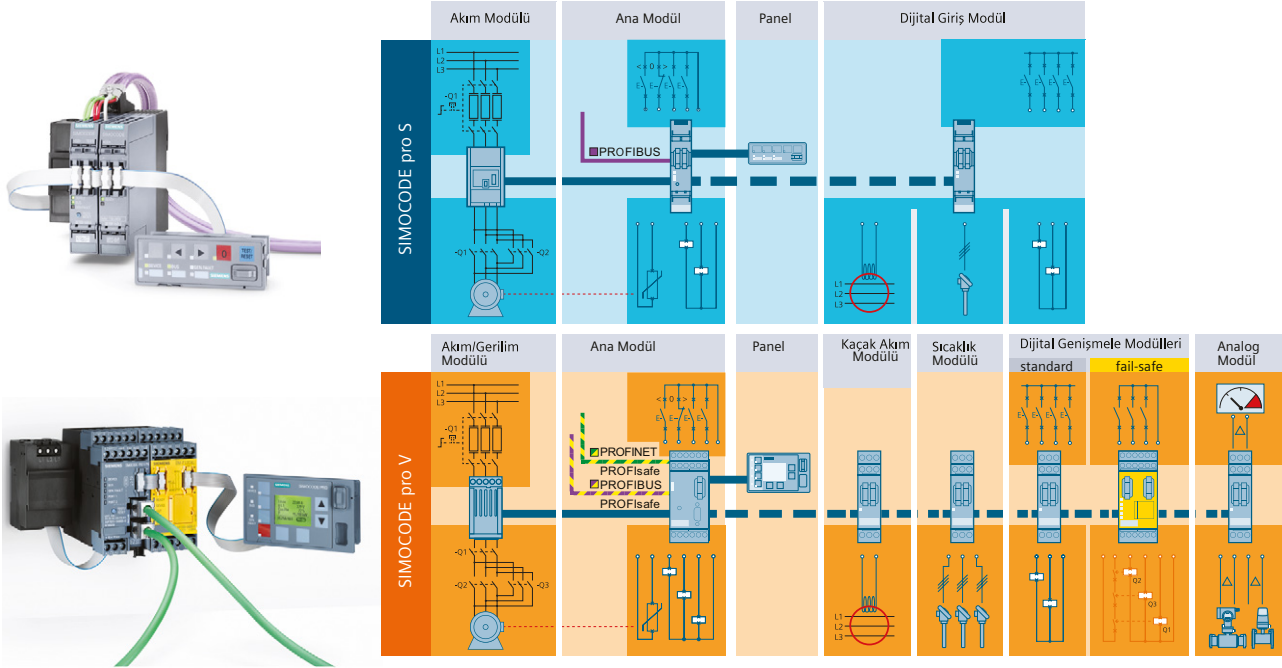

Simocode Pro

SIMOCODE pro, sabit hızlı motorların yönetim ve kontrolü için esnek ve modüler bir sistem sunar. SIMOCODE mühendislik istasyonu ve motor yol verme devresi arası ihtiyaç duyulan bağlantıyı ve haberleşme ihtiyacını optimize eder. Kurulum, devreye alma, operasyon ve bakımda işletmelere önemli maliyet tasarrufu sağlar.

Cihaz Serileri

- SIMOCODE pro C, Kompakt sistem, direkt yol verme, sağ-sol yol verme gibi motor yol verme uygulamalarında kullanıma uygundur.
- SIMOCODE pro S – Akıllı kontrol sistemi, direkt yol verme, sağ-sol yol verme, yıldız-üçgen yol verme, yumuşak yol verme gibi uygulamalar için motor kontrol ve yönetimi sağlar. İhtiyaç durumunda yanına ilave ve sıcaklık izleme fonksiyonlarını da izleme özelliğine sahiptir.
- SIMOCODE pro V – Gelişmiş kontrol sistemi, direkt yol verme, sağ-sol yol verme, yıldız-üçgen yol verme, yumuşak yol verme gibi uygulamalar için motor kontrol ve yönetimi sağlar. İhtiyaca göre sisteme dijital giriş/çıkış modülleri, emniyetli giriş/çıkış modülü, sıcaklık modülü, kaçak akım modülü ve analog giriş/çıkış modülü gibi ek modüller eklenebilir.

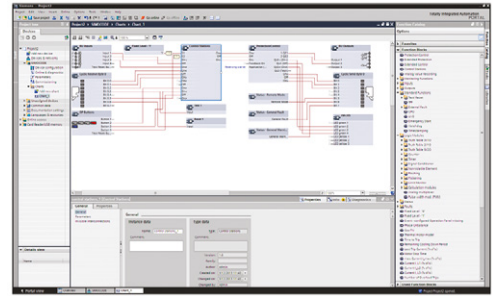

SIMOCODE ES TIA V17

Özellikler

- Elektronik Aşırı yük koruma (CLASS 5 - 40)
- Termistör motor koruma
- Faz hatası / Fazlarda Asimetri
- Blokaj Koruma
- Motor akımı için ayarlanabilir izleme değerleri
- Voltaj ve Güç İzleme
- Güç Faktörü İzleme
- Toprak Hatası İzleme
- Sıcaklık İzleme, ör: PT100/PT1000
- Motor çalışma zamanı, duruş zamanı, kalkış sayısı izleme

Faydalar

- PROFIBUS DP, PROFINET, Modbus RTU veya OPC UA üzerinden haberleşme sayesinde PLC ve Motor Yolverici arası kablolama ihtiyacını minimuma indirir.
- Operasyon, servis ve diagnostik bilgilerin sürekli olarak okunması sayesinde sahanın sorunsuz işletilmesine katkı sağlar. Bakım ve servis dostudur.
- Modüler yapısı sayesinde her işletmenin özel ihtiyaçlarına uygun olarak genişletilebilir.
- Yer ve zaman ihtiyacını minimuma indirir.
- Esnek programlanabilir yapısı sayesinde ek komponent ve kablolama ihtiyaçlarını azaltır.

SIMOCODE motor yönetim sistemleri

3UF7 motor yönetim sistemleri

Malzeme Cinsi	Sipariş No	Min. Sipariş Adet
---------------	------------	-------------------

Ana Modüller

PROFIBUS Haberleşme

Simocode Pro C - 110..240V AC / DC	3UF7000-1AU00-0	9.618,00
Simocode Pro S - 24V DC	3UF7020-1AB01-0	9.492,00
Simocode Pro S - 110..240V AC / DC	3UF7020-1AU01-0	7.807,00
Simocode Pro V - 24V DC	3UF7010-1AB00-0	15.030,00
Simocode Pro V - 110..240VAC / DC	3UF7010-1AU00-0	13.288,00



3UF7020-1AU01-0

PROFINET Haberleşme

Simocode Pro V PN - 24V DC	3UF7011-1AB00-0	17.534,00
Simocode Pro V PN - 110..240V AC / DC	3UF7011-1AU00-0	15.465,00



3UF7011-1AU00-0

Modbus RTU Haberleşme

Simocode Pro V Modbus RTU - 24V DC	3UF7012-1AB00-0	15.030,00
Simocode Pro V Modbus RTU - 110..240V AC / DC	3UF7012-1AU00-0	13.288,00

EtherNet / IP Haberleşme

Simocode Pro V EtherNet / IP - 24V DC	3UF7013-1AB00-0	16.500,00
Simocode Pro V EtherNet / IP - 110..240V AC / DC	3UF7013-1AU00-0	14.564,00

Akım Ölçme Modülleri

0.3 .. 3A	3UF7100-1AA00-0	2.776,00
2.4..25A	3UF7101-1AA00-0	2.915,00
10..100A	3UF7102-1AA00-0	3.198,00
20..200A	3UF7103-1AA00-0	6.212,00
63..630A	3UF7104-1BA00-0	7.120,00



3UF7114-1BA00-0

İkinci Nesil Akım/Gerilim Ölçme Modülleri (SIMOCODE Pro V için)*

0.3..4A - 690 V'a kadar	3UF7110-1AA01-0	5.447,00
3..40A - 690 V'a kadar	3UF7111-1AA01-0	5.560,00
10..115A - 690 V'a kadar	3UF7112-1AA01-0	5.628,00
20..200A - 690 V'a kadar	3UF7113-1AA01-0	8.586,00
63..630A - 690 V'a kadar	3UF7114-1BA01-0	9.512,00



3UF7110-1AA01-0

* İkinci Nesil Akım/Gerilim ölçme modülleri SIMOCODE Pro V PROFIBUS E15, Pro V PN E10 ve Pro V EtherNet/IP E01, Pro V Modbus RTU E02 versiyon ve sonrası ürünlerde kullanılabilir.

Genişleme Modülleri

SIMOCODE Pro S Genişleme Modülleri

Multifonksiyonel modül 24 V DC	3UF7600-1AB01-0	5.628,00
Multifonksiyonel modül 110..240 V AC / DC	3UF7600-1AU01-0	5.628,00

SIMOCODE Pro V Genişleme Modülleri

Dijital genişleme modülü 24 V DC	3UF7300-1AB00-0	4.233,00
Dijital genişleme modülü 110..240 V AC/DC	3UF7300-1AU00-0	4.233,00
Analog genişleme modülü	3UF7400-1AA00-0	7.081,00
Kaçak akım modülü (3UL23 akım trafosu ile)	3UF7510-1AA00-0	4.488,00
Sıcaklık Modülü	3UF7700-1AA00-0	5.956,00
DM-F Local emniyetli genişleme modülü 24 V DC	3UF7320-1AB00-0	8.277,00
DM-F PROFISAFE emniyetli genişleme modülü 24 V DC	3UF7330-1AB00-0	11.071,00



3UF7300-1AU00-0

SIMOCODE motor yönetim sistemleri

3UF7 motor yönetim sistemleri

Malzeme Cinsi	Sipariş No	Min. Sipariş Adet
---------------	------------	-------------------

Modüller Arası Bağlantı Kabloları



 3UF7930-0AA00-0	0.025 m yassı kablo	3UF7930-0AA00-0	277,00
	0.1 m yassı kablo	3UF7931-0AA00-0	277,00
	0.3 m yassı kablo	3UF7935-0AA00-0	369,00
	0.5 m yassı kablo	3UF7932-0AA00-0	422,00
	1.0 m yuvarlak kablo	3UF7937-0BA00-0	910,00
	2.5 m yuvarlak kablo	3UF7933-0BA00-0	1.001,00

Operatör Paneller

 3UF7200-1AA01-0	Operatör Paneli Titanyum Gri	3UF7200-1AA01-0	5.560,00
	Gösterge Paneli Titanyum Gri*	3UF7210-1AA01-0	9.151,00

* Sadece SIMOCODE Pro V, Pro V PN ve Pro V Modbus RTU ile kullanılabilir.

Aksesuarlar

 3UF7902-0AA00-0	Hafıza Modülü		
	Initialization module (Panoya montaj)	3UF7902-0AA00-0	1.501,00
 3UF7920-0AA00-0	Initialization Modül Y Bağlantı Kablosu		
	0,1 - 1,0 m	3UF7931-0CA00-0	1.043,00
	0,5 - 1,0 m	3UF7932-0CA00-0	1.204,00
	1,0 - 1,0 m	3UF7937-0CA00-0	1.675,00
 3UF7960-0AA00-0	Diğer Aksesuarlar		
	Pano dışından bağlanma adaptörü	3UF7920-0AA00-0	547,00
	Profibus adresleme konnektörü	3UF7910-0AA00-0	1.619,00
	PRO S PROFIBUS kablosu ekran bağlama ve destek terminali	3UF7960-0AA00-0	1.275,00

PC Bağlantı Kabloları

 3UF7941-0AA00-0	PC bağlantı kablosu USB	3UF7941-0AA00-0	2.944,00
--	-------------------------	-----------------	----------

Yazılım

 3ZS1322-5CC13-0YA5	SIMOCODE ES V17 Professional Lisans (Yazılım DVD'si ve USB)	3ZS1322-6CC15-0YA5	31.755,00
	SIMOCODE ES V17 Professional Lisans (Download edilebilir lisans anahtarı)	3ZS1322-6CE15-0YB5	31.465,00
	SIMOCODE ES 2007 Premium'dan V17'ye güncelleme lisansı	3ZS1322-6CC15-0YE5	7.975,00

AS-Interface

Haberleşme modülleri, güç kaynakları, kablolar, adresleme cihazı ve slave modüller



3RK7243-2AA30-0XB0



3RK7137-6SA00-0BC1



3RX9501-0BA00



3RX9010-0AA00



3RX9010-0AA00



3RK2400-2CE00-2AA2

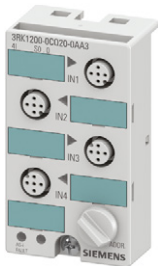

3RK2200-0CQ20-0AA3

Malzeme Cinsi	Sipariş No.	Birim Fiyatı TL	Min. Sipariş Adet
---------------	-------------	-----------------	-------------------

AS-Interface Haberleşme Modülleri

S7-1200 Master

CM 1243-2

3RK7243-2AA30-0XB0 | 12.766,00 | 1

ET 200SP Master

CM AS-I Master ST (Base Unit ayrıca sipariş edilmelidir)*

3RK7137-6SA00-0BC1 | 16.211,00 | 1

F-CM AS-I Safety ST (Base Unit ayrıca sipariş edilmelidir)**

3RK7136-6SC00-0BC1 | 11.724,00 | 1

* Base Unit-BU20-P6+A2+4D (6ES7193-6BP20-0DC0) Otomasyon listesinden sipariş edilmelidir.

** Base Unit-BU20-P6+A2+4B (6ES7193-6BP20-0BC1) Otomasyon listesinden sipariş edilmelidir.

Data Decoupling Modüller

AS-I Master CM 1243-2 için giriş: 24V DC / çıkış: 30V DC
1x4A tekli Data Decoupling Modülü

3RK7271-1AA30-0AA0 | 3.411,00 | 1

3RK1901-1DE12-1AA0 | 3.411,00 | 1

AS-I Güç Kaynakları

Giriş: AC 120 /230 V - Çıkış: 3A

3RX9501-0BA00 | 8.627,00 | 1

Giriş: 24V DC - Çıkış: 3A

3RX9501-1BA00 | 14.612,00 | 1

Giriş: AC 120 /230 V - Çıkış: 5A

3RX9502-0BA00 | 11.135,00 | 1

Giriş: AC 120 /230 V - Çıkış: 8A

3RX9503-0BA00 | 16.352,00 | 1

AS-I Kablolar

AS-I sarı kablo , 100 m

3RX9010-0AA00 | 7.411,00 | 1

AS-I siyah kablo (DC 24 V), 100 m

3RX9020-0AA00 | 8.801,00 | 1

AS-I Adresleme Cihazı

3RK1904-2AB02 | 13.223,00 | 1

Pano İçi Slave Modüller, IP20

4DI 2-kablolu bağlantı - 17.5

3RK2200-0CG00-2AA2 | 2.961,00

4DI 3-kablolu bağlantı - 22.5

3RK2200-2CG00-2AA2 | 3.724,00

4DI / 4DO Röle çıkış 3-kablolu bağlantı - 22.5

3RK2402-2CG00-2AA2 | 5.081,00

4DI / 4DO 2A yarı iletken çıkış 3-kablolu bağlantı - 22.5

3RK2400-2CG00-2AA2 | 4.841,00

4 Analog giriş - Gerilim yada akım seçilebilir (1-5V, 4-20 mA)

3RK1207-0CG00-2AA2 | 7.415,00

4 Analog giriş - Termal direnç (Pt100, Ni100 0-600Ω)

3RK1207-3CG00-2AA2 | 7.415,00

2 Analog çıkış - Gerilim yada akım seçilebilir (1-5V, 0-10V, 0/4-20 mA)

3RK1107-0BG00-2AA2 | 7.070,00

2 Emniyetli giriş - ASIsafe 17.5F

3RK1205-0BG00-2AA2 | 3.966,00

2 Emniyetli giriş, 2 Standart çıkış - ASIsafe 17.5F

3RK1405-2BG00-2AA2 | 4.972,00

K45 Saha Tipi Slave Modüller, IP67

Slave Tipi A/B

4DI*

3RK2200-0CQ20-0AA3 | 3.936,00

3DO (1A)*

3RK2100-1EQ20-0AA3 | 4.350,00

2DI / 2DO (2A)*

3RK2400-1BQ20-0AA3 | 4.459,00

Slave Tipi Standart

4DI*

3RK1200-0CQ20-0AA3 | 3.623,00

4DO (1A)*

3RK1100-1CQ20-0AA3 | 4.350,00

K45 Montaj Plakası

Duvara montaj

3RK1901-2EA00 | 286,00

Standart raya montaj

3RK1901-2DA00 | 296,00

**K45 montaj plakası dahil değildir. Ayrıca sipariş edilebilir.

AS-Interface

Slave modüller ve aksesuarlar



3RK2400-1DQ00-0AA3



3RK1 901-0CA00



3RK1901-1NN10
3RK1901-1NR21



3RK1901-1NR10

Malzeme Cinsi	Sipariş No	Min. Sipariş Adet
K60 Saha Tipi Slave Modüller, IP67		

Dijital I/O Modülleri Slave Tipi A/B

8DI**

4DI / 4DO (2A)**

4DI / 3DO (2A)**

3RK2200-0DQ00-0AA3	7.551,00
3RK2400-1DQ00-0AA3	6.195,00
3RK2400-1FQ03-0AA3	6.159,00

Dijital I/O Modülleri Slave Tipi A/B

8DI**

4DI / 4DO (2A)**

3RK1200-0DQ00-0AA3	7.203,00
3RK1400-1DQ00-0AA3	5.916,00

Analog Modüller: Slave Tipi A/B

2AI - 4..20 mA / ± 20 mA**

2AI - ± 10 V / 1..5 V**

3RK2207-1BQ50-0AA3	8.631,00
3RK2207-2BQ50-0AA3	8.631,00

Analog Modüller: Slave Tipi Standart

2AI - 4..20 mA / ± 20 mA**

2AI - ± 10 V / 1..5 V**

4AI - 4..20 mA / ± 20 mA**

4AI - ± 10 V / 1..5 V**

2AO - 4..20 mA / ± 20 mA / 0..20 mA**

2AO - ± 10 V / 0..10 V / 1..5 V**

3RK1207-1BQ40-0AA3	8.177,00
3RK1207-2BQ40-0AA3	8.177,00
3RK1207-1BQ44-0AA3	9.395,00
3RK1207-2BQ44-0AA3	9.395,00
3RK1107-1BQ40-0AA3	8.669,00
3RK1107-2BQ40-0AA3	8.669,00

K60 Montaj Plakaları

Duvara montaj

Standart raya montaj

3RK1901-0CA00	460,00
3RK1901-0CB01	544,00

**K60 montaj plakası dahil değildir. Ayrıca sipariş edilebilir.

AS-I Aksesuarlar

Extension plug (AS-I hattını 200 m'e kadar uzatmak için kullanılır)

Repeater (Mevcut AS-I hattına fazladan bir segment ekler.)

AS-I kablosu dağıtıcı eleman

AS-I / M12 dallandırıcı eleman (taşıma kapasitesi 4A)

AS-I / M12 dallandırıcı eleman 1m kablolu

AS-I ve Uaux / M12 dallandırıcı eleman 1m kablolu

AS-I / M12 dallandırıcı eleman (taşıma kapasitesi 2A)

M12 düz konnektör 5 kutup vidalı bağlantı (Maks. 0.75 mm²)

AS-I kablo sonlandırıcı, IP 67

Montaj plakası sonlandırıcı

IP 67 modül boş M12 girişler için koruyucu kapak

3RK1901-1MX02	3.063,00	1
6GK1210-0SA01	8.852,00	1
3RK1901-2NN10	666,00	1
3RK1901-2NR10	666,00	1
3RK1901-2NR11	717,00	1
3RK1901-2NR21	1.288,00	1
3RX9801-0AA00	414,00	1
3RK1902-4BA00-5AA0	483,00	1
3RK1901-1MN00	121,00	10
3RK1902-0AR00	38,00	5
3RK1901-1KA00	35,00	10

SENTRON koruma cihazları

Sistem görünüm ve özellikler

3VA10-3VA26 Kodlama Sistematiği

Online konfigüratör:

www.siemens.com/lowvoltage/configurator-3VA

		3VA	4	5	6	7	8	9	10	11	12	— OAA0		
Koruma Ünitesi	Termik Manyetik						1							
	Elektronik						2							
Boyut (Kasa Tipi)	100 A						0							
	160 A						1							
	250 A						2							
	400 A						3							
	630 A						4							
	1200 A						5							
	1250 A						6							
Anma Akımı		3VA11	3VA12	3VA13	3VA14	3VA15	3VA20	3VA21	3VA22	3VA23	3VA24	3VA25	3VA26	
	8 A	■	-	-	-	-	-	-	-	-	-	-	-	0 8
	12.5 A	■	-	-	-	-	-	-	-	-	-	-	-	9 2
	16 A	■	-	-	-	-	-	-	-	-	-	-	-	9 6
	20 A	■	-	-	-	-	-	-	-	-	-	-	-	2 0
	25 A	■	-	-	-	-	-	-	-	-	-	-	-	2 5
	32 A	■	-	-	-	-	-	-	-	-	-	-	-	3 2
	40 A	■	-	-	-	-	■	■	-	-	-	-	-	4 0
	50 A	■	-	-	-	-	-	-	-	-	-	-	-	5 0
	63 A	■	-	-	-	-	-	■	■	-	-	-	-	6 3
	80 A	■	-	-	-	-	-	-	-	-	-	-	-	8 0
	100 A	■	-	-	-	-	■	■	-	-	-	-	-	1 0
	125 A	■	-	-	-	-	-	-	-	-	-	-	-	1 2
	160 A	■	■	-	-	-	-	■	■	-	-	-	-	1 6
	200 A	-	■	-	-	-	-	-	-	-	-	-	-	2 0
	250 A	-	■	■	-	-	-	-	■	■	-	-	-	2 5
	320 A	-	-	■	-	-	-	-	-	-	-	-	-	3 2
	400 A	-	-	-	■	-	-	-	-	■	■	-	-	4 0
	500 A	-	-	-	■	-	-	-	-	-	■	-	-	5 0
	630 A	-	-	-	■	■	-	-	-	-	■	-	-	6 3
	800 A	-	-	-	-	■	-	-	-	-	■	-	-	8 0
	1000 A	-	-	-	-	■	-	-	-	-	■	-	-	1 0
	1250 A	-	-	-	-	-	-	-	-	-	-	■	-	1 2
Kısa Devre Kesme Kapasitesi	Aşırı Yük ve Kısa Devre Korumasız	■	■	■	■	-	-	-	-	-	-	-	-	1
	16 kA	-	-	-	-	-	-	-	-	-	-	-	-	2
	25 kA	■	-	-	-	-	-	-	-	-	-	-	-	3
	36 kA	■	■	■	■	-	-	-	-	-	-	-	-	4
	55 kA	■	■	■	■	■	■	■	■	■	■	■	■	5
	70 kA	■	■	■	■	■	-	-	-	-	-	-	-	6
	85 kA	-	-	-	-	-	■	■	■	■	■	■	■	6
	110 kA	-	-	■	■	■	■	■	■	■	■	■	■	7
	150 kA	-	-	-	-	-	■	■	■	■	■	■	■	8
		-	-	-	-	-	-	-	-	-	-	-	-	9

SENTRON koruma cihazları

Sistem görünüm ve özellikler

		3VA	4	5	6	7	8	9	10	11	12	—	OAA0					
Termik Manyetik Koruma	Korumasız	■	■	■	■	■	■	■	■	■	■	■	■	SD100	-	A		
	Hat Koruması	■	-	-	-	-	-	-	-	-	-	-	-	-	TM210	FTFM	D	
		■	-	-	-	-	-	-	-	-	-	-	-	-	TM220	ATFM	E	
		■	-	-	-	-	-	-	-	-	-	-	-	-	TM240	ATAM	F	
		■	-	-	-	-	-	-	-	-	-	-	-	-	TM110M	FM	G	
	Starter Koruması	■	-	-	-	-	-	-	-	-	-	-	-	-	TM120M	AM	H	
		■	-	-	-	-	-	-	-	-	-	-	-	-				
	Nötr İletkeni Koruması (Termik Manyetik)	Korumasız															A	
Hat Koruması		Nötr İletkeni Korumasız											E					
		%50 Nötr İletkeni Koruması											F					
		%100 Nötr İletkeni Koruması											G					
Starter Koruması		Nötr İletkeni Korumasız											M					
Elektronik Koruma	Hat Koruması	■	-	-	-	-	-	-	-	-	-	-	-	-	ETU340	ELISA LI	H	K
		■	-	-	-	-	-	-	-	-	-	-	-	-	ETU320	LI	H	L
		■	-	-	-	-	-	-	-	-	-	-	-	-	ETU330	LIG	H	M
	Hat ve Jeneratör Koruması	■	-	-	-	-	-	-	-	-	-	-	-	-	ETU350	LSI	H	N
		■	-	-	-	-	-	-	-	-	-	-	-	-	ETU550	LSI	J	P
	Hat ve Jeneratör Koruması, Ekranlı	■	-	-	-	-	-	-	-	-	-	-	-	-	ETU560	LSIG	J	Q
		■	-	-	-	-	-	-	-	-	-	-	-	-	ETU850	LSI	K	P
	Hat ve Jeneratör Koruması, Ekranlı , Enerji Veri Toplama, Özelliği	■	-	-	-	-	-	-	-	-	-	-	-	-	ETU860M	LSIG	K	Q
		■	-	-	-	-	-	-	-	-	-	-	-	-	ETU350M	LSI	M	N
	Motor Koruması	■	-	-	-	-	-	-	-	-	-	-	-	-	ETU550M	LSI	M	P
	Motor Koruması , Ekranlı	■	-	-	-	-	-	-	-	-	-	-	-	-	ETU860M	LSIG	M	Q
	Motor Koruması , Ekranlı , Enerji Veri Toplama Özelliği	■	-	-	-	-	-	-	-	-	-	-	-	-	ETU310M	I	M	S
	Kutup Sayısı	1 Kutuplu	■	-	-	-	-	-	-	-	-	-	-	-			1	
2 Kutuplu		■	-	-	-	-	-	-	-	-	-	-	-			2		
3 Kutuplu		■	■	■	■	■	■	■	■	■	■	■	■			3		
4 Kutuplu		■	■	■	■	■	■	■	■	■	■	■	■			4		
Bağlantı Tipi	Bara Bağlantı Adaptörlü	■	■	■	■	■	■	■	■	■	■	■	■			2		
	Blok Klemens Bağlantılı	■	-	-	-	-	-	-	-	-	-	-	-			6		

STSM (Sabit Termik Sabit Manyetik) : Termik ve Manyetik Ayarsız

ATSM (Ayarlı Termik Sabit Manyetik) : Termik Ayarlı ve Manyetik Ayarsız

ATAM (Ayarlı Termik Ayarlı Manyetik) : Termik Ayarlı ve Manyetik Ayarlı

SM (Sabit Manyetik) : Termik Koruma Yok , Manyetik Ayarsız

AM (Ayarlı manyetik) :Termik Koruma Yok , Manyetik Ayarlı

SENTRON koruma cihazları

3VA kompakt tip güç şalterleri

3VA1 ve 3VA2 TİPİ KOMPAKT GÜÇ ŞALTERLERİ

3 kutuplu

HAT KORUMASINA YÖNELİK KOMPAKT GÜÇ ŞALTERLER 3 Kutuplu Kompakt Şalterler (IEC60947-2 standardında)

- 3VA1 termik ayarlı, manyetik sabit, TM220 termik manyetik koruma ünitesi, blok klemens bağlantılı veya bara bağlantı adaptörlü
- 3VA1 termik ayarlı, manyetik ayarlı, TM240 termik manyetik koruma ünitesi, blok klemens bağlantılı veya bara bağlantı adaptörlü

380/415VAC/50Hz , Ics=Icu

Tip	Anma Akımı $I_n(A)$	Termik Ayar Sahası $I_R(A)$	Manyetik Ayar Sahası $I_I(A)$	Koruma Ünitesi Tipi	Sipariş No	Kesme Kapasitesi (kA)	Birim Fiyatı TL	Min. Sipariş Adedi
3VA11	16	11 ... 16	320	TM220	3VA1196-4EE36-0AA0	36	3.789,00	1
	20	14 ... 20	320	TM220	3VA1120-4EE36-0AA0	36	3.789,00	1
	25	18 ... 25	320	TM220	3VA1125-4EE36-0AA0	36	3.789,00	1
	32	22 ... 32	320	TM220	3VA1132-4EE36-0AA0	36	3.789,00	1
	40	28 ... 40	400	TM220	3VA1140-4EE36-0AA0	36	3.789,00	1
	50	35 ... 50	500	TM220	3VA1150-4EE36-0AA0	36	3.789,00	1
	63	44 ... 63	630	TM220	3VA1163-4EE36-0AA0	36	3.789,00	1
	80	56 ... 80	800	TM220	3VA1180-4EE36-0AA0	36	3.789,00	1
	100	70 ... 100	1000	TM220	3VA1110-4EE36-0AA0	36	3.789,00	1
	125	88 ... 125	1250	TM220	3VA1112-4EE36-0AA0	36	4.901,00	1
	160	112 ... 160	1600	TM220	3VA1116-4EE36-0AA0	36	5.212,00	1



3VA11



TM220

3VA11	16	11 ... 16	160 ... 320	TM240	3VA1196-4EF36-0AA0	36	3.868,00	1
	20	14 ... 20	160 ... 320	TM240	3VA1120-4EF36-0AA0	36	3.868,00	1
	25	18 ... 25	160 ... 320	TM240	3VA1125-4EF36-0AA0	36	3.868,00	1
	32	22 ... 32	160 ... 320	TM240	3VA1132-4EF36-0AA0	36	3.868,00	1
	40	28 ... 40	200 ... 400	TM240	3VA1140-4EF36-0AA0	36	3.868,00	1
	50	35 ... 50	250 ... 500	TM240	3VA1150-4EF36-0AA0	36	3.868,00	1
	63	44 ... 63	315 ... 630	TM240	3VA1163-4EF36-0AA0	36	3.868,00	1
	80	56 ... 80	400 ... 800	TM240	3VA1180-4EF36-0AA0	36	3.868,00	1
	100	70 ... 100	500 ... 1000	TM240	3VA1110-4EF36-0AA0	36	3.868,00	1
	125	88 ... 125	625 ... 1250	TM240	3VA1112-4EF36-0AA0	36	5.103,00	1
	160	112 ... 160	800 ... 1600	TM240	3VA1116-4EF36-0AA0	36	5.421,00	1
3VA12	200	140 ... 200	1000...2000	TM240	3VA1220-4EF32-0AA0	36	7.217,00	1
	250	175 ... 250	1250...2500	TM240	3VA1225-4EF32-0AA0	36	7.668,00	1
3VA13	320	220 ... 320	1600...3200	TM240	3VA1332-4EF32-0AA0	36	16.074,00	1
	400	280 ... 400	2000...4000	TM240	3VA1340-4EF32-0AA0	36	18.961,00	1
3VA14	500	350 ... 500	2500...5000	TM240	3VA1450-4EF32-0AA0	36	21.866,00	1
	630	440 ... 630	2520...5040	TM240	3VA1463-4EF32-0AA0	36	26.053,00	1



3VA12



TM240

SENTRON koruma cihazları

3VA kompakt tip güç şalterleri

3VA1 ve 3VA2 TİPİ KOMPAKT GÜÇ ŞALTERLERİ

3 kutuplu

HAT KORUMASINA YÖNELİK KOMPAKT GÜÇ ŞALTERLERİ

3 Kutuplu Kompakt Şalterler (IEC60947-2 standardında)

- 3VA1 termik ayarlı, manyetik sabit, TM220 termik manyetik koruma ünitesi, blok klemens bağlantılı veya bara bağlantı adaptörlü
- 3VA1 termik ayarlı, manyetik ayarlı, TM240 termik manyetik koruma ünitesi, blok klemens bağlantılı veya bara bağlantı adaptörlü

380/415VAC/50Hz, I_{cs}=I_{cu}

Tip	Anma Akımı I _n (A)	Termik Ayar Sahası I _R (A)	Manyetik Ayar Sahası I _i (A)	Koruma Ünitesi Tipi	Sipariş No	Kesme Kapasitesi (kA)	Birim Fiyatı TL	Min. Sipariş Adedi
3VA11	16	11 ... 16	320	TM220	3VA1196-5EE36-0AA0	55	4.432,00	1
	20	14 ... 20	320	TM220	3VA1120-5EE36-0AA0	55	4.432,00	1
	25	18 ... 25	320	TM220	3VA1125-5EE36-0AA0	55	4.432,00	1
	32	22 ... 32	320	TM220	3VA1132-5EE36-0AA0	55	4.432,00	1
	40	28 ... 40	400	TM220	3VA1140-5EE36-0AA0	55	4.432,00	1
	50	35 ... 50	500	TM220	3VA1150-5EE36-0AA0	55	4.432,00	1
	63	44 ... 63	630	TM220	3VA1163-5EE36-0AA0	55	4.432,00	1
	80	56 ... 80	800	TM220	3VA1180-5EE36-0AA0	55	4.432,00	1
	100	70 ... 100	1000	TM220	3VA1110-5EE36-0AA0	55	4.432,00	1
	125	88 ... 125	1250	TM220	3VA1112-5EE36-0AA0	55	6.090,00	1
	160	112 ... 160	1600	TM220	3VA1116-5EE36-0AA0	55	6.486,00	1



3VA11



TM220

3VA11	16	11 ... 16	160 ... 320	TM240	3VA1196-5EF36-0AA0	55	4.642,00	1
	20	14 ... 20	160 ... 320	TM240	3VA1120-5EF36-0AA0	55	4.642,00	1
	25	18 ... 25	160 ... 320	TM240	3VA1125-5EF36-0AA0	55	4.642,00	1
	32	22 ... 32	160 ... 320	TM240	3VA1132-5EF36-0AA0	55	4.642,00	1
	40	28 ... 40	200 ... 400	TM240	3VA1140-5EF36-0AA0	55	4.642,00	1
	50	35 ... 50	250 ... 500	TM240	3VA1150-5EF36-0AA0	55	4.642,00	1
	63	44 ... 63	315 ... 630	TM240	3VA1163-5EF36-0AA0	55	4.642,00	1
	80	56 ... 80	400 ... 800	TM240	3VA1180-5EF36-0AA0	55	4.642,00	1
	100	70 ... 100	500 ... 1000	TM240	3VA1110-5EF36-0AA0	55	4.642,00	1
	125	88 ... 125	625 ... 1250	TM240	3VA1112-5EF36-0AA0	55	6.372,00	1
	160	112 ... 160	800 ... 1600	TM240	3VA1116-5EF36-0AA0	55	6.778,00	1
	3VA12	200	140 ... 200	1000...2000	TM240	3VA1220-5EF32-0AA0	55	8.622,00
250		175 ... 250	1250...2500	TM240	3VA1225-5EF32-0AA0	55	9.035,00	1
3VA13	320	220 ... 320	1600...3200	TM240	3VA1332-5EF32-0AA0	55	17.648,00	1
	400	280 ... 400	2000...4000	TM240	3VA1340-5EF32-0AA0	55	19.802,00	1
3VA14	500	350 ... 500	2500...5000	TM240	3VA1450-5EF32-0AA0	55	24.055,00	1
	630	440 ... 630	2520...5040	TM240	3VA1463-5EF32-0AA0	55	28.126,00	1
3VA15	800	560 ... 800	4000...8000	TM240	3VA1580-5EF32-0AA0	55	34.816,00	1
	1000	700 ... 1000	5000...10000	TM240	3VA1510-5EF32-0AA0	55	46.566,00	1



3VA12



TM240

SENTRON koruma cihazları

3VA kompakt tip güç şalterleri

3VA1 ve 3VA2 TİPİ KOMPAKT GÜÇ ŞALTERLERİ

3 kutuplu

HAT KORUMASINA YÖNELİK KOMPAKT GÜÇ ŞALTERLER

3 Kutuplu Kompakt Şalterler (IEC60947-2 standardında)

- 3VA1 termik ayarlı, manyetik sabit, TM220 termik manyetik koruma ünitesi, blok klemens bağlantılı veya bara bağlantı adaptörlü

380/415VAC/50Hz , Ics=Icu



3VA15

Tip	Anma Akımı I _n (A)	Termik Ayar Sahası I _R (A)	Manyetik Ayar Sahası I _i (A)	Koruma Ünitesi Tipi	Sipariş No	Kesme Kapasitesi (kA)	Birim Fiyatı TL	Min. Sipariş Adedi
3VA11	16	11 ... 16	160 ... 320	TM240	3VA1196-6EF36-0AA0	70	5.441,00	1
	20	14 ... 20	160 ... 320	TM240	3VA1120-6EF36-0AA0	70	5.441,00	1
	25	18 ... 25	160 ... 320	TM240	3VA1125-6EF36-0AA0	70	5.441,00	1
	32	22 ... 32	160 ... 320	TM240	3VA1132-6EF36-0AA0	70	5.441,00	1
	40	28 ... 40	200 ... 400	TM240	3VA1140-6EF36-0AA0	70	5.441,00	1
	50	35 ... 50	250 ... 500	TM240	3VA1150-6EF36-0AA0	70	5.441,00	1
	63	44 ... 63	315 ... 630	TM240	3VA1163-6EF36-0AA0	70	5.441,00	1
	80	56 ... 80	400 ... 800	TM240	3VA1180-6EF36-0AA0	70	5.441,00	1
	100	70 ... 100	500 ... 1000	TM240	3VA1110-6EF36-0AA0	70	5.441,00	1
	125	88 ... 125	625 ... 1250	TM240	3VA1112-6EF36-0AA0	70	7.973,00	1
	160	112 ... 160	800 ... 1600	TM240	3VA1116-6EF36-0AA0	70	8.479,00	1
3VA12	200	140 ... 200	1000...2000	TM240	3VA1220-6EF32-0AA0	70	11.619,00	1
	250	175 ... 250	1250...2500	TM240	3VA1225-6EF32-0AA0	70	12.170,00	1
3VA13	320	220 ... 320	1600...3200	TM240	3VA1332-6EF32-0AA0	70	20.022,00	1
	400	280 ... 400	2000...4000	TM240	3VA1340-6EF32-0AA0	70	22.458,00	1
3VA14	500	350 ... 500	2500...5000	TM240	3VA1450-6EF32-0AA0	70	27.334,00	1
	630	440 ... 630	2520...5040	TM240	3VA1463-6EF32-0AA0	70	31.976,00	1
3VA15	800	560 ... 800	4000...8000	TM240	3VA1580-6EF32-0AA0	70	39.516,00	1
	1000	700 ... 1000	5000...10000	TM240	3VA1510-6EF32-0AA0	70	56.289,00	1



3VA13

KORUMASIZ YÜK AYIRICILAR

Koruma ünitesiz 3 Kutuplu Yük Ayırıcılar (IEC60947-3 standardında)

3 kutuplu 380/415VAC/50Hz

3VA11	63	--	--	--	3VA1163-1AA36-0AA0	--	3.844,00	1
	100	--	--	--	3VA1110-1AA36-0AA0	--	3.844,00	1
	125	--	--	--	3VA1112-1AA36-0AA0	--	4.349,00	1
	160	--	--	--	3VA1116-1AA36-0AA0	--	4.511,00	1
3VA12	250	--	--	--	3VA1225-1AA32-0AA0	--	6.003,00	1
3VA13	400	--	--	--	3VA1340-1AA32-0AA0	--	8.948,00	1
3VA14	630	--	--	--	3VA1463-1AA32-0AA0	--	14.551,00	1

SENTRON koruma cihazları

3VA kompakt tip güç şalterleri

3VA1 ve 3VA2 TİPİ KOMPAKT GÜÇ ŞALTERLERİ

3 kutuplu

HAT KORUMASINA YÖNELİK KOMPAKT GÜÇ ŞALTERLER 3 Kutuplu Kompakt Şalterler (IEC60947-2 standardında)

• 3VA2 tipi termik ve manyetik ayarlı LI korumalı ETU320 elektronik koruma ünitesi, bara bağlantı adaptörlü

380/415VAC/50Hz , Ics=Icu

Tip	Anma Akımı I _n (A)	Termik Ayar Sahası I _R (A)	Manyetik Ayar Sahası I _i (A)	Koruma Ünitesi Tipi	Sipariş No	Kesme Kapasitesi (kA)	Birim Fiyatı TL	Min. Sipariş Adedi
3VA23	400	160 ... 400	600 ... 4000	ETU320	3VA2340-4HL32-0AA0	36	20.342,00	1
3VA24	630	250 ... 630	945 ... 6300	ETU320	3VA2463-4HL32-0AA0	36	27.259,00	1
3VA21	63	25 ... 63	150 ... 1200	ETU320	3VA2163-5HL32-0AA0	55	6.514,00	1
	100	40 ... 100	150 ... 1200	ETU320	3VA2110-5HL32-0AA0	55	6.804,00	1
	160	63 ... 160	240 ... 1600	ETU320	3VA2116-5HL32-0AA0	55	12.993,00	1
3VA22	250	100 ... 250	375 ... 2500	ETU320	3VA2225-5HL32-0AA0	55	17.058,00	1
3VA23	400	160 ... 400	600 ... 4000	ETU320	3VA2340-5HL32-0AA0	55	22.374,00	1
3VA24	630	250 ... 630	945 ... 6300	ETU320	3VA2463-5HL32-0AA0	55	29.995,00	1
3VA25	800	320 ... 800	1200...8000	ETU320	3VA2580-5HL32-0AA0	55	39.985,00	1
	1000	400 ... 1000	1500...10000	ETU320	3VA2510-5HL32-0AA0	55	53.425,00	1
3VA26	1250	500 ... 1200	1875...12500	ETU320	3VA2612-5HL32-0AA0	55	53.867,00	1
3VA27(*)	1250	500 ... 1250	1875...18750	ETU320	3VA2712-5AB03-0AA0	55	55.958,00	1
	1600	640 ... 1600	2400...24000	ETU320	3VA2716-5AB03-0AA0	55	74.609,00	1
3VA21	63	25 ... 63	95 ... 756	ETU320	3VA2163-6HL32-0AA0	85	9.350,00	1
	100	40 ... 100	150 ... 1200	ETU320	3VA2110-6HL32-0AA0	85	10.106,00	1
	160	63 ... 160	240 ... 1600	ETU320	3VA2116-6HL32-0AA0	85	15.325,00	1
3VA22	250	100 ... 250	375 ... 2500	ETU320	3VA2225-6HL32-0AA0	85	20.088,00	1
3VA23	400	160 ... 400	600 ... 4000	ETU320	3VA2340-6HL32-0AA0	85	26.652,00	1
3VA24	630	250 ... 630	945 ... 6300	ETU320	3VA2463-6HL32-0AA0	85	34.683,00	1
3VA25	800	320 ... 800	1200...8000	ETU320	3VA2580-6HL32-0AA0	85	49.824,00	1
	1000	400 ... 1000	1500...10000	ETU320	3VA2510-6HL32-0AA0	85	55.359,00	1
3VA26	1250	500 ... 1200	1875...12500	ETU320	3VA2612-6HL32-0AA0	85	57.288,00	1
3VA27(*)	1250	500 ... 1250	1875...18750	ETU320	3VA2712-6AB03-0AA0	85	61.434,00	1
	1600	640 ... 1600	2400...24000	ETU320	3VA2716-6AB03-0AA0	85	81.831,00	1

(*): 3VA27 Mandallı tiptir. Motor takılamaz. Motor takılabilen tipler aşağıda belirtilmiştir.

3VA27 - 3 Kutuplu, motor takılabilen, ETU350 LSI elektronik koruma ünitesi

3VA27	800	320 ... 800	1200...12000	ETU350	3VA2780-1AC03-0AA0	55	43.018,00	1
	1000	400 ... 1000	1500...15000	ETU350	3VA2710-1AC03-0AA0	55	54.171,00	1
	1250	500 ... 1250	1875...18750	ETU350	3VA2712-1AC03-0AA0	55	62.371,00	1
	1600	640 ... 1600	2400...24000	ETU350	3VA2716-1AC03-0AA0	55	81.588,00	1
3VA27	800	320 ... 800	1200...12000	ETU350	3VA2780-2AC03-0AA0	85	51.157,00	1
	1000	400 ... 1000	1500...15000	ETU350	3VA2710-2AC03-0AA0	85	57.151,00	1
	1250	500 ... 1250	1875...18750	ETU350	3VA2712-2AC03-0AA0	85	64.555,00	1
	1600	640 ... 1600	2400...24000	ETU350	3VA2716-2AC03-0AA0	85	84.952,00	1

* 3VA27 tip devre kesici aksesuarları için 68-69'a bakınız.



3VA25



3VA26



3VA27



ETU320



3VA27

SENTRON koruma cihazları

3VA kompakt tip güç şalterleri, starter ve motor koruma

3VA KOMPAKT TİP GÜÇ ŞALTERLERİ

3 kutuplu

3 KUTUPLU STARTER KORUMA ŞALTERİ (IEC60947-2 STANDARDINDA)

- TM120M sadece manyetik korumalı

IE3'e
hazır mısınız?



3 kutuplu 380/415VAC/50Hz

Tip	Anma Akımı $I_n(A)$	Termik Ayar Sahası $I_R(A)$	Manyetik Ayar Sahası $I_l(A)$	Koruma Ünitesi Tipi	Sipariş No	Kesme Kapasitesi (kA)	Birim Fiyatı TL	Min. Sipariş Adedi
3VA11	32	--	220 ... 510	TM120M	3VA1132-5MH36-0AA0	55	5.080,00	1
	40	--	280 ... 640	TM120M	3VA1140-5MH36-0AA0	55	5.080,00	1
	50	--	350 ... 800	TM120M	3VA1150-5MH36-0AA0	55	5.080,00	1
	63	--	440 ... 1010	TM120M	3VA1163-5MH36-0AA0	55	5.080,00	1
	80	--	560 ... 1280	TM120M	3VA1180-5MH36-0AA0	55	5.080,00	1
	100	--	700 ... 1600	TM120M	3VA1110-5MH36-0AA0	55	5.080,00	1
	125	--	875 ... 2000	TM120M	3VA1112-5MH36-0AA0	55	6.552,00	1
3VA12	160	--	1120 ... 2560	TM120M	3VA1216-5MH32-0AA0	55	7.643,00	1
	200	--	1400 ... 2800	TM120M	3VA1220-5MH32-0AA0	55	9.601,00	1
3VA13	250	--	2000 ... 4000	TM120M	3VA1325-5MH32-0AA0	55	10.570,00	1
	320	--	2240 ... 4480	TM120M	3VA1332-5MH32-0AA0	55	14.558,00	1
3VA14	400	--	3200 ... 6400	TM120M	3VA1440-5MH32-0AA0	55	15.446,00	1
	500	--	4000 ... 8000	TM120M	3VA1450-5MH32-0AA0	55	21.433,00	1
3VA15	630	--	5040 ... 9450	TM120M	3VA1563-5MH32-0AA0	55	24.611,00	1
	800	--	4800 ... 9600	TM120M	3VA1580-5MH32-0AA0	55	32.560,00	1



3VA11

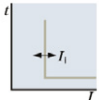

TM120M

3VA11	32	--	220 ... 510	TM120M	3VA1132-6MH36-0AA0	70	5.941,00	1
	40	--	280 ... 640	TM120M	3VA1140-6MH36-0AA0	70	5.941,00	1
	50	--	350 ... 800	TM120M	3VA1150-6MH36-0AA0	70	5.941,00	1
	63	--	440 ... 1010	TM120M	3VA1163-6MH36-0AA0	70	5.941,00	1
	80	--	560 ... 1280	TM120M	3VA1180-6MH36-0AA0	70	5.941,00	1
	100	--	700 ... 1600	TM120M	3VA1110-6MH36-0AA0	70	5.941,00	1
	125	--	875 ... 2000	TM120M	3VA1112-6MH36-0AA0	70	8.178,00	1
3VA12	160	--	1120 ... 2560	TM120M	3VA1216-6MH32-0AA0	70	9.201,00	1
	200	--	1400 ... 2800	TM120M	3VA1220-6MH32-0AA0	70	11.324,00	1
3VA13	250	--	2000 ... 4000	TM120M	3VA1325-6MH32-0AA0	70	12.750,00	1
	320	--	2240 ... 4480	TM120M	3VA1332-6MH32-0AA0	70	17.451,00	1
3VA14	400	--	3200 ... 6400	TM120M	3VA1440-6MH32-0AA0	70	22.958,00	1
	500	--	4000 ... 8000	TM120M	3VA1450-6MH32-0AA0	70	24.804,00	1
3VA15	630	--	5040 ... 9450	TM120M	3VA1563-6MH32-0AA0	70	26.691,00	1
	800	--	4800 ... 9600	TM120M	3VA1580-6MH32-0AA0	70	35.875,00	1

3 Kutuplu Motor Koruma Şalteri (IEC60947-2 standardında)

- * 3VA2 tipi LSI fonksiyonlu ($I_l=15xI_n$), ETU350M elektronik koruma ünitesi, bara bağlantı adaptörlü

380/415VAC/50Hz

3 kutuplu

3VA21	25	10 ... 25	75 ... 375	ETU350M	3VA2125-5MN32-0AA0	55	7.846,00	1
	40	16 ... 40	120 ... 600	ETU350M	3VA2140-5MN32-0AA0	55	7.846,00	1
	63	25 ... 63	189 ... 945	ETU350M	3VA2163-5MN32-0AA0	55	7.846,00	1
	100	40 ... 100	360 ... 1500	ETU350M	3VA2110-5MN32-0AA0	55	8.520,00	1
3VA22	160	63 ... 160	480 ... 2400	ETU350M	3VA2216-5MN32-0AA0	55	11.676,00	1
	200	80 ... 200	600 ... 3000	ETU350M	3VA2220-5MN32-0AA0	55	13.598,00	1
3VA23	250	100 ... 250	750 ... 3750	ETU350M	3VA2325-5MN32-0AA0	55	22.556,00	1
3VA24	400	160 ... 400	1200 ... 6000	ETU350M	3VA2440-5MN32-0AA0	55	25.305,00	1
	500	200 ... 500	1500 ... 7500	ETU350M	3VA2450-5MN32-0AA0	55	28.858,00	1
3VA25	630	250 ... 630	1890 ... 9450	ETU350M	3VA2563-5MN32-0AA0	55	31.767,00	1
	800	320 ... 800	2400 ... 12000	ETU350M	3VA2580-5MN32-0AA0	55	39.770,00	1



3VA22



ETU350M

SENTRON koruma cihazları

3VA kompakt tip güç şalterleri

3VA1 ve 3VA2 TİPİ KOMPAKT GÜÇ ŞALTERLERİ

4 kutuplu

HAT KORUMASINA YÖNELİK KOMPAKT GÜÇ ŞALTERLERİ 4 Kutuplu Kompakt Şalterler (IEC60947-2 standardında)

- 3VA1 termik ayarlı, manyetik sabit, TM220 termik manyetik koruma ünitesi, blok klemens bağlantılı veya bara bağlantı adaptörlü
- 3VA1 termik ayarlı, manyetik sabit, TM240 termik manyetik koruma ünitesi, blok klemens bağlantılı veya bara bağlantı adaptörlü

380/415VAC/50Hz, $I_{cs}=I_{cu}$

Tip	Anma Akımı $I_n(A)$	Termik Ayar Sahası $I_R(A)$	Manyetik Ayar Sahası $I_i(A)$	Koruma Ünitesi Tipi	Sipariş No	Kesme Kapasitesi (kA)	Birim Fiyatı TL	Min. Sipariş Adedi
3VA11	16	11 ... 16	320	TM220	3VA1196-4EE46-0AA0	36	4.546,00	1
	20	14 ... 20	320	TM220	3VA1120-4EE46-0AA0	36	4.546,00	1
	25	18 ... 25	320	TM220	3VA1125-4EE46-0AA0	36	4.546,00	1
	32	22 ... 32	320	TM220	3VA1132-4EE46-0AA0	36	4.546,00	1
	40	28 ... 40	400	TM220	3VA1140-4EE46-0AA0	36	4.546,00	1
	50	35 ... 50	500	TM220	3VA1150-4EE46-0AA0	36	4.546,00	1
	63	44 ... 63	630	TM220	3VA1163-4EE46-0AA0	36	4.546,00	1
	80	56 ... 80	800	TM220	3VA1180-4EE46-0AA0	36	4.894,00	1
	100	70 ... 100	1000	TM220	3VA1110-4EE46-0AA0	36	5.473,00	1
	125	88 ... 125	1250	TM220	3VA1112-4EE46-0AA0	36	8.761,00	1
	160	112 ... 160	1600	TM220	3VA1116-4EE46-0AA0	36	9.971,00	1



3VA11



TM220

3VA11	16	11 ... 16	160 ... 320	TM240	3VA1196-4EF46-0AA0	36	4.719,00	1
	20	14 ... 20	160 ... 320	TM240	3VA1120-4EF46-0AA0	36	4.719,00	1
	25	18 ... 25	160 ... 320	TM240	3VA1125-4EF46-0AA0	36	4.719,00	1
	32	22 ... 32	160 ... 320	TM240	3VA1132-4EF46-0AA0	36	4.719,00	1
	40	28 ... 40	200 ... 400	TM240	3VA1140-4EF46-0AA0	36	4.719,00	1
	50	35 ... 50	250 ... 500	TM240	3VA1150-4EF46-0AA0	36	4.719,00	1
	63	44 ... 63	315 ... 630	TM240	3VA1163-4EF46-0AA0	36	4.719,00	1
	80	56 ... 80	400 ... 800	TM240	3VA1180-4EF46-0AA0	36	5.129,00	1
	100	70 ... 100	500 ... 1000	TM240	3VA1110-4EF46-0AA0	36	5.624,00	1
	125	88 ... 125	625 ... 1250	TM240	3VA1112-4EF46-0AA0	36	9.018,00	1
	160	112 ... 160	800 ... 1600	TM240	3VA1116-4EF46-0AA0	36	10.266,00	1
3VA12	200	140 ... 200	1000 ... 2000	TM240	3VA1220-4EF42-0AA0	36	12.549,00	1
	250	175 ... 250	1250 ... 2500	TM240	3VA1225-4EF42-0AA0	36	14.486,00	1
3VA13	320	220 ... 320	1600 ... 3200	TM240	3VA1332-4EF42-0AA0	36	20.779,00	1
	400	280 ... 400	2000 ... 4000	TM240	3VA1340-4EF42-0AA0	36	24.556,00	1
3VA14	500	350 ... 500	2500 ... 5000	TM240	3VA1450-4EF42-0AA0	36	28.423,00	1
	630	440 ... 630	2520 ... 5040	TM240	3VA1463-4EF42-0AA0	36	35.618,00	1



3VA13

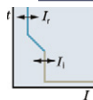

TM240

SENTRON koruma cihazları

3VA tip kompakt güç şalterleri

3VA1 ve 3VA2 TİPİ KOMPAKT GÜÇ ŞALTERLERİ

4 kutuplu

HAT KORUMASINA YÖNELİK KOMPAKT GÜÇ ŞALTERLERİ

4 Kutuplu Kompakt Şalterler (IEC60947-2 standardında)

- 3VA1 termik ayarlı, manyetik sabit, TM220 termik manyetik koruma ünitesi, blok klemens bağlantılı veya bara bağlantı adaptörlü
- 3VA1 termik ayarlı, manyetik sabit, TM240 termik manyetik koruma ünitesi, blok klemens bağlantılı veya bara bağlantı adaptörlü

380/415VAC/50Hz , Ics=Icu

Tip	Anma Akımı $I_n(A)$	Termik Ayar Sahası $I_R(A)$	Manyetik Ayar Sahası $I_i(A)$	Koruma Ünitesi Tipi	Sipariş No	Kesme Kapasitesi (kA)	Birim Fiyatı TL	Min. Sipariş Adedi
3VA11	16	11 ... 16	320	TM220	3VA1196-5EE46-0AA0	55	5.103,00	1
	20	14 ... 20	320	TM220	3VA1120-5EE46-0AA0	55	5.103,00	1
	25	18 ... 25	320	TM220	3VA1125-5EE46-0AA0	55	5.103,00	1
	32	22 ... 32	320	TM220	3VA1132-5EE46-0AA0	55	5.103,00	1
	40	28 ... 40	400	TM220	3VA1140-5EE46-0AA0	55	5.103,00	1
	50	35 ... 50	500	TM220	3VA1150-5EE46-0AA0	55	5.103,00	1
	63	44 ... 63	630	TM220	3VA1163-5EE46-0AA0	55	5.103,00	1
	80	56 ... 80	800	TM220	3VA1180-5EE46-0AA0	55	5.406,00	1
	100	70 ... 100	1000	TM220	3VA1110-5EE46-0AA0	55	6.291,00	1
	125	88 ... 125	1250	TM220	3VA1112-5EE46-0AA0	55	9.027,00	1
	160	112 ... 160	1600	TM220	3VA1116-5EE46-0AA0	55	10.266,00	1



3VA11



TM220

3VA11	16	11 ... 16	160 ... 320	TM240	3VA1196-5EF46-0AA0	55	5.336,00	1
	20	14 ... 20	160 ... 320	TM240	3VA1120-5EF46-0AA0	55	5.336,00	1
	25	18 ... 25	160 ... 320	TM240	3VA1125-5EF46-0AA0	55	5.336,00	1
	32	22 ... 32	160 ... 320	TM240	3VA1132-5EF46-0AA0	55	5.336,00	1
	40	28 ... 40	200 ... 400	TM240	3VA1140-5EF46-0AA0	55	5.336,00	1
	50	35 ... 50	250 ... 500	TM240	3VA1150-5EF46-0AA0	55	5.336,00	1
	63	44 ... 63	315 ... 630	TM240	3VA1163-5EF46-0AA0	55	5.336,00	1
	80	56 ... 80	400 ... 800	TM240	3VA1180-5EF46-0AA0	55	5.658,00	1
	100	70 ... 100	500 ... 1000	TM240	3VA1110-5EF46-0AA0	55	6.598,00	1
	125	88 ... 125	625 ... 1250	TM240	3VA1112-5EF46-0AA0	55	9.436,00	1
	160	112 ... 160	800 ... 1600	TM240	3VA1116-5EF46-0AA0	55	10.732,00	1
	3VA12	200	140 ... 200	1000...2000	TM240	3VA1220-5EF42-0AA0	55	13.136,00
250		175 ... 250	1250...2500	TM240	3VA1225-5EF42-0AA0	55	15.237,00	1
3VA13	320	220 ... 320	1600...3200	TM240	3VA1332-5EF42-0AA0	55	22.919,00	1
	400	280 ... 400	2000...4000	TM240	3VA1340-5EF42-0AA0	55	25.708,00	1
3VA14	500	350 ... 500	2500...5000	TM240	3VA1450-5EF42-0AA0	55	31.293,00	1
	630	440 ... 630	2520...5040	TM240	3VA1463-5EF42-0AA0	55	36.558,00	1
3VA15	800	560 ... 800	4000...8000	TM240	3VA1580-5EF42-0AA0	55	47.320,00	1
	1000	700 ... 1000	5000...10000	TM240	3VA1510-5EF42-0AA0	55	63.409,00	1



3VA13



TM240

SENTRON koruma cihazları

3VA tip kompakt güç şalterleri

3VA1 ve 3VA2 TİPİ KOMPAKT GÜÇ ŞALTERLERİ

4 kutuplu

HAT KORUMASINA YÖNELİK KOMPAKT GÜÇ ŞALTERLERİ

4 Kutuplu Kompakt Şalterler (IEC60947-2 standardında)

- 3VA1 termik ayarlı, manyetik sabit, TM240 termik manyetik koruma ünitesi, blok klemens bağlantılı veya bara bağlantılı adaptörlü

380/415VAC/50Hz , Ics=Icu

Tip	Anma Akımı I _n (A)	Termik Ayar Sahası I _R (A)	Manyetik Ayar Sahası I _i (A)	Koruma Ünitesi Tipi	Sipariş No	Kesme Kapasitesi (kA)	Birim Fiyatı TL	Min. Sipariş Adedi
3VA11	16	11 ... 16	160 ... 320	TM240	3VA1196-6EF46-0AA0	70	6.254,00	1
	20	14 ... 20	160 ... 320	TM240	3VA1120-6EF46-0AA0	70	6.254,00	1
	25	18 ... 25	160 ... 320	TM240	3VA1125-6EF46-0AA0	70	6.254,00	1
	32	22 ... 32	160 ... 320	TM240	3VA1132-6EF46-0AA0	70	6.254,00	1
	40	28 ... 40	200 ... 400	TM240	3VA1140-6EF46-0AA0	70	6.254,00	1
	50	35 ... 50	250 ... 500	TM240	3VA1150-6EF46-0AA0	70	6.254,00	1
	63	44 ... 63	315 ... 630	TM240	3VA1163-6EF46-0AA0	70	6.254,00	1
	80	56 ... 80	400 ... 800	TM240	3VA1180-6EF46-0AA0	70	6.621,00	1
	100	70 ... 100	500 ... 1000	TM240	3VA1110-6EF46-0AA0	70	7.713,00	1
	125	88 ... 125	625 ... 1250	TM240	3VA1112-6EF46-0AA0	70	12.624,00	1
	160	112 ... 160	800 ... 1600	TM240	3VA1116-6EF46-0AA0	70	14.371,00	1
3VA12	200	140 ... 200	1000 ... 2000	TM240	3VA1220-6EF42-0AA0	70	17.313,00	1
	250	175 ... 250	1250 ... 2500	TM240	3VA1225-6EF42-0AA0	70	18.774,00	1
3VA13	320	220 ... 320	1600...3200	TM240	3VA1332-6EF42-0AA0	70	26.077,00	1
	400	280 ... 400	2000...4000	TM240	3VA1340-6EF42-0AA0	70	29.250,00	1
3VA14	500	350 ... 500	2500 ... 5000	TM240	3VA1450-6EF42-0AA0	70	35.527,00	1
	630	440 ... 630	2520 ... 5040	TM240	3VA1463-6EF42-0AA0	70	41.742,00	1
3VA15	800	560 ... 800	4000 ... 8000	TM240	3VA1580-6EF42-0AA0	70	56.231,00	1
	1000	700 ... 1000	5000...10000	TM240	3VA1510-6EF42-0AA0	70	80.404,00	1



3VA15

KORUMASIZ YÜK AYIRICILAR

Koruma ünitesiz 4 Kutuplu Yük Ayırıcılar (IEC60947-3 standardında)

4 kutuplu 380/415VAC/50Hz

3VA11	63	--	--	--	3VA1163-1AA46-0AA0	--	4.002,00	1
	100	--	--	--	3VA1110-1AA46-0AA0	--	4.002,00	1
	125	--	--	--	3VA1112-1AA46-0AA0	--	6.193,00	1
	160	--	--	--	3VA1116-1AA46-0AA0	--	6.465,00	1
3VA12	250	--	--	--	3VA1225-1AA42-0AA0	--	7.742,00	1
3VA13	400	--	--	--	3VA1340-1AA42-0AA0	--	11.502,00	1
3VA14	500	--	--	--	3VA1450-1AA42-0AA0	--	17.966,00	1



3VA14

SENTRON koruma cihazları

3VA tip kompakt güç şalterleri

3VA1 ve 3VA2 TİPİ KOMPAKT GÜÇ ŞALTERLERİ

4 kutuplu

HAT KORUMASINA YÖNELİK KOMPAKT GÜÇ ŞALTERLERİ

4 Kutuplu Kompakt Şalterler (IEC60947-2 standardında)

- 3VA2 tipi termik ve manyetik ayarlı LI korumalı ETU320 elektronik koruma ünitesi, bara bağlantı adaptörlü

380/415VAC/50Hz, Ics=Icu

Tip	Anma Akımı I _n (A)	Termik Ayar Sahası I _R (A)	Manyetik Ayar Sahası I _i (A)	Koruma Ünitesi Tipi	Sipariş No	Kesme Kapasitesi (kA)	Birim Fiyatı TL	Min. Sipariş Adedi
3VA23	400	160 ... 400	600 ... 4000	ETU320	3VA2340-4HL42-0AA0	36	26.863,00	1
3VA24	630	250 ... 630	945 ... 6300	ETU320	3VA2463-4HL42-0AA0	36	30.177,00	1
3VA21	63	25 ... 63	95 ... 756	ETU320	3VA2163-5HL42-0AA0	55	7.997,00	1
	100	40 ... 100	150 ... 1200	ETU320	3VA2110-5HL42-0AA0	55	11.332,00	1
	160	63 ... 160	240 ... 1600	ETU320	3VA2116-5HL42-0AA0	55	13.154,00	1
3VA22	250	100 ... 250	375 ... 2500	ETU320	3VA2225-5HL42-0AA0	55	17.367,00	1
3VA23	400	160 ... 400	600 ... 4000	ETU320	3VA2340-5HL42-0AA0	55	29.555,00	1
3VA24	630	250 ... 630	945 ... 6300	ETU320	3VA2463-5HL42-0AA0	55	32.916,00	1
3VA25	800	320 ... 800	1200...8000	ETU320	3VA2580-5HL42-0AA0	55	51.805,00	1
	1000	400 ... 1000	1500...10000	ETU320	3VA2510-5HL42-0AA0	55	69.458,00	1
3VA26	1250	500 ... 1250	1875...12500	ETU320	3VA2612-5HL42-0AA0	55	71.773,00	1
3VA27(*)	1250	500 ... 1250	1875...18750	ETU320	3VA2712-5AB13-0AA0	55	75.266,00	1
	1600	640 ... 1600	2400...24000	ETU320	3VA2716-5AB13-0AA0	55	101.248,00	1



3VA23



ETU320



3VA26

3VA21	63	25 ... 63	95 ... 756	ETU320	3VA2163-6HL42-0AA0	85	8.787,00	1
	100	40 ... 100	150 ... 1200	ETU320	3VA2110-6HL42-0AA0	85	9.560,00	1
	160	63 ... 160	240 ... 1600	ETU320	3VA2116-6HL42-0AA0	85	14.719,00	1
3VA22	250	100 ... 250	375 ... 2500	ETU320	3VA2225-6HL42-0AA0	85	19.537,00	1
3VA23	400	160 ... 400	600 ... 4000	ETU320	3VA2340-6HL42-0AA0	85	33.978,00	1
3VA24	630	250 ... 630	945 ... 6300	ETU320	3VA2463-6HL42-0AA0	85	37.870,00	1
3VA25	800	320 ... 800	1200 ... 800	ETU320	3VA2580-6HL42-0AA0	85	55.436,00	1
	1000	400 ... 1000	1500... 10000	ETU320	3VA2510-6HL42-0AA0	85	74.340,00	1
3VA26	1250	500 ... 1250	1875...12500	ETU320	3VA2612-6HL42-0AA0	85	81.371,00	1
3VA27(*)	1250	500 ... 1250	1875... 18750	ETU320	3VA2712-6AB13-0AA0	85	82.733,00	1
	1600	640 ... 1600	2400 ... 24000	ETU320	3VA2716-6AB13-0AA0	85	111.293,00	1

(*): 3VA27 Mandallı tiptir. Motor takılamaz. Motor takılabilen tipler aşağıda belirtilmiştir.

3VA27 - 4 Kutuplu, motor takılabilen, ETU350 LSI elektronik koruma ünitesi



3VA27

3VA27	800	320 ...800	1200...12000	ETU350	3VA2780-1AC13-0AA0	55	59.170,00	1
	1000	400 ... 1000	1500...15000	ETU350	3VA2710-1AC13-0AA0	55	75.222,00	1
	1250	500 ... 1250	1875...18750	ETU350	3VA2712-1AC13-0AA0	55	86.865,00	1
	1600	640 ... 1600	2400...24000	ETU350	3VA2716-1AC13-0AA0	55	114.139,00	1
3VA27	800	320 ...800	1200...12000	ETU350	3VA2780-2AC13-0AA0	55	70.751,00	1
	1000	400 ... 1000	1500...15000	ETU350	3VA2710-2AC13-0AA0	55	79.295,00	1
	1250	500 ... 1250	1875...18750	ETU350	3VA2712-2AC13-0AA0	55	90.026,00	1
	1600	640 ... 1600	2400...24000	ETU350	3VA2716-2AC13-0AA0	55	118.548,00	1

* 3VA27 tip devre kesici aksesuarları için Sayfa 68-69'a bakınız.

SENTRON koruma cihazları

3VA kompakt tip haberleşebilen güç şalterleri

3VA21, 3VA22, 3VA23 ve 3VA24 TİPİ KOMPAKT GÜÇ ŞALTERLERİ

3 ve 4kutuplu

HAT KORUMASI VE HABERLEŞME ÖZELLİ OLAN KOMPAKT GÜÇ ŞALTERLERİ

3/4 Kutuplu Kompakt Şalterler (IEC60947-2 standardında)

- * 3VA21 tipi LSI korumalı ETU850 elektronik koruma ünitesi, bara bağlantı adaptörü.
- * Dahili Akım ve Gerilim trafoları sayesinde anında akım ve gerilim değerleri, Güç ve enerji kalitesi ölçümü.
- * Entegre LED Ekran üzerinden akım ve gerilim değerleri, Güç ve enerji kalitesi ölçümü, hassas fonksiyonel ayarlar.
- * İlgili aksesuarlarla birlikte Ethernet, PROFIBUS DP, PROFINET ve RS485 Modbus RTU ile Haberleşme özelliği.

380/415VAC/50Hz , Ics=Icu

Tip	Anma Akımı I _n (A)	Termik Ayar Sahası I _R (A)	Manyetik Ayar Sahası I _i (A)	Koruma Ünitesi Tipi	Sipariş No	Kesme Kapasitesi (kA)	Birim Fiyatı TL	Min. Sipariş Adedi
-----	----------------------------------	--	--	------------------------	------------	--------------------------	--------------------	--------------------

3 kutuplu



3VA21

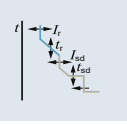

3VA21	25	10 ... 25	15 ... 250	ETU850	3VA2125-5KP36-0AA0	55	19.506,00	1
	40	16 ... 40	24 ... 400	ETU850	3VA2140-5KP36-0AA0	55	19.506,00	1
	63	25 ... 63	38 ... 630	ETU850	3VA2163-5KP36-0AA0	55	19.506,00	1
	100	40 ... 100	60 ... 1000	ETU850	3VA2110-5KP36-0AA0	55	19.996,00	1
	160	64 ... 160	96 ... 1600	ETU850	3VA2116-5KP36-0AA0	55	24.498,00	1
3VA22	250	100 ... 250	150 ... 2500	ETU850	3VA2225-5KP32-0AA0	55	28.521,00	1
3VA23	400	160 ... 400	240 ... 4000	ETU850	3VA2340-5KP32-0AA0	55	34.472,00	1
3VA24	500	200 ... 500	300 ... 5000	ETU850	3VA2450-5KP32-0AA0	55	42.369,00	1
	630	250 ... 630	378 ... 5670	ETU850	3VA2463-5KP32-0AA0	55	42.369,00	1

3VA21	25	10 ... 25	15 ... 250	ETU850	3VA2125-6KP36-0AA0	85	20.304,00	1
	40	16 ... 40	24 ... 400	ETU850	3VA2140-6KP36-0AA0	85	20.304,00	1
	63	25 ... 63	38 ... 630	ETU850	3VA2163-6KP36-0AA0	85	20.304,00	1
	100	40 ... 100	60 ... 1000	ETU850	3VA2110-6KP36-0AA0	85	21.274,00	1
	160	63 ... 160	96 ... 1600	ETU850	3VA2116-6KP36-0AA0	85	25.938,00	1
3VA22	250	100 ... 250	150 ... 2500	ETU850	3VA2225-6KP32-0AA0	85	30.778,00	1
3VA23	400	160 ... 400	240 ... 4000	ETU850	3VA2340-6KP32-0AA0	85	37.540,00	1
3VA24	500	200 ... 500	300 ... 5000	ETU850	3VA2450-6KP32-0AA0	85	46.710,00	1
	630	250 ... 630	378 ... 5670	ETU850	3VA2463-6KP32-0AA0	85	46.710,00	1

4 kutuplu



3VA24

3VA21	25	10 ... 25	15 ... 250	ETU850	3VA2125-5KP46-0AA0	55	21.761,00	1
	40	16 ... 40	24 ... 400	ETU850	3VA2140-5KP46-0AA0	55	21.761,00	1
	63	25 ... 63	38 ... 630	ETU850	3VA2163-5KP46-0AA0	55	21.761,00	1
	100	40 ... 100	60 ... 1000	ETU850	3VA2110-5KP46-0AA0	55	22.561,00	1
	160	63 ... 160	96 ... 1600	ETU850	3VA2116-5KP46-0AA0	55	28.355,00	1
3VA22	250	100 ... 250	150 ... 2500	ETU850	3VA2225-5KP42-0AA0	55	33.841,00	1
3VA23	400	160 ... 400	240 ... 4000	ETU850	3VA2340-5KP42-0AA0	55	41.565,00	1
3VA24	500	200 ... 500	300 ... 5000	ETU850	3VA2450-5KP42-0AA0	55	52.356,00	1
	630	250 ... 630	378 ... 5670	ETU850	3VA2463-5KP42-0AA0	55	52.356,00	1

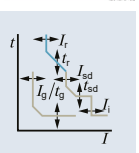

3VA21	25	10 ... 25	15 ... 250	ETU850	3VA2125-6KP46-0AA0	85	22.888,00	1
	40	16 ... 40	24 ... 400	ETU850	3VA2140-6KP46-0AA0	85	22.888,00	1
	63	25 ... 63	38 ... 630	ETU850	3VA2163-6KP46-0AA0	85	22.888,00	1
	100	40 ... 100	60 ... 1000	ETU850	3VA2110-6KP46-0AA0	85	23.856,00	1
	160	63 ... 160	96 ... 1600	ETU850	3VA2116-6KP46-0AA0	85	30.611,00	1
3VA22	250	100 ... 250	150 ... 2500	ETU850	3VA2225-6KP42-0AA0	85	36.888,00	1
3VA23	400	160 ... 400	240 ... 4000	ETU850	3VA2340-6KP42-0AA0	85	45.590,00	1
3VA24	500	200 ... 500	300 ... 5000	ETU850	3VA2450-6KP42-0AA0	85	58.144,00	1
	630	250 ... 630	378 ... 5670	ETU850	3VA2463-6KP42-0AA0	85	58.144,00	1

SENTRON koruma cihazları

3VA kompakt tip güç şalterleri aksesuarları

3VA KOMPAKT ŞALTER AKSESUARLARI

3 ve 4 kutuplu

Versiyon	Güç Şalteri Tipi					Sipariş No.	Birim Fiyat TL	Min. Sipariş Adedi
	3VA11	3VA12 3VA13 3VA14	3VA15	3VA21 3VA22 3VA23 3VA24	3VA25 3VA26			



3VA9988-0AA12

AUX - Yardımcı kontak (1 enversör kontak)

240VAC(50Hz)/250VDC	✓	✓	✓	✓	✓	3VA9988-0AA12	367,00	1
---------------------	---	---	---	---	---	---------------	--------	---



3VA9988-0AA22

LCS - Erken davranan enversör kontak

240VAC(50Hz)/250VDC	✓	✓	✓	✓	✓	3VA9988-0AA22	499,00	1
---------------------	---	---	---	---	---	---------------	--------	---



3VA9988-0AB12

TAS - Trip veya Alarm kontak (1 enversör kontak)

240VAC(50Hz)/250VDC	✓	✓	✓	✓	✓	3VA9988-0AB12	367,00	1
---------------------	---	---	---	---	---	---------------	--------	---

SAS - Kısa devre alarm kontak (1 enversör kontak)

240VAC(50Hz)/250VDC	✓	--	--	--	--	3VA9988-0AB32	537,00	1
	--	✓	--	--	--	3VA9988-0AB34	559,00	1

EAS - Elektriksel alarm kontak (1 enversör kontak)

240VAC(50Hz)/250VDC	--	--	--	✓	✓	3VA9988-0AB22	537,00	1
---------------------	----	----	----	---	---	---------------	--------	---



3VA9988-0AB32

UVR- Düşük gerilim bobini

110VAC (50/60Hz)	✓	✓	✓	✓	✓	3VA9908-0BB23	1.615,00	1
208...230VAC(50/60Hz)	✓	✓	✓	✓	✓	3VA9908-0BB25	1.615,00	1

* Gecikmeli düşük gerilim bobinlerimiz için satış ofislerimiz ile irtibata geçiniz.

STL - Açtırma bobini sol blok

110...127 VAC(50/60Hz)/110...127VDC	✓	✓	✓	✓	✓	3VA9988-0BL32	1.243,00	1
208...277VAC(50/60Hz)/220...250VDC	✓	✓	✓	✓	✓	3VA9988-0BL33	1.243,00	1
380 ... 600VAC(50/60Hz)	✓	✓	✓	✓	✓	3VA9988-0BL20	1.243,00	1



3VA9988-0BL33

STF - Açtırma bobini esnek tip (sağ/sol blok)

110 ... 127VAC(50/60Hz)	--	--	--	✓	--	3VA9988-0BA22*	1.243,00	1
208 ... 277VAC(50/60Hz)	--	--	--	✓	--	3VA9988-0BA23*	1.243,00	1
380 ... 500VAC(50/60Hz)	--	--	--	✓	--	3VA9988-0BA24*	1.243,00	1

* 3VA1 kasada yalnızca sol bloğa takılmaktadır.



3VA9988-0BA23

SENTRON koruma cihazları

3VA kompakt tip güç şalterleri aksesuarları

3VA KOMPAKT ŞALTER AKSESUARLARI

3 ve 4 kutuplu

Versiyon	Güç Şalteri Tipi					Sipariş No.	Birim Fiyat TL	Min. Sipariş Adedi
	3VA11	3VA12	3VA20 3VA21 3VA22	3VA13 3VA14 3VA23 3VA24				



Motor mekanizması MO310 (Yan montaj, panoda yerden tasarruf sağlar)

DC 24 ... 60 V AC 42 ... 60 V	✓	--	--	--	3VA9117-0HB10	6.697,00	1
AC 110 ... 230 V AC 110 ... 250 V	✓	--	--	--	3VA9117-0HB20	6.697,00	1

3VA9117-0HB20



Motor mekanizması MO320

24 ... 60 V DC	✓	--	--	--	3VA9157-0HA10	6.697,00	1
	--	✓	--	--	3VA9257-0HA10	7.686,00	1
	--	--	✓	--	3VA9267-0HA10	8.668,00	1
	--	--	--	✓	3VA9467-0HA10	10.841,00	1
110 ... 230 V AC 110 ... 250 V DC	✓	--	--	--	3VA9157-0HA20	6.697,00	1
	--	✓	--	--	3VA9257-0HA20	7.686,00	1
	--	--	✓	--	3VA9267-0HA20	8.668,00	1
	--	--	--	✓	3VA9467-0HA20	10.841,00	1

3VA9267-0HA10



3VA9267-0HC30

Enerji depolayan motor mekanizması SEO520 (Senkronizasyon uygulamaları için uygundur)

Haberleşmesiz Tip	3VA11	3VA12	3VA21 3VA22	3VA13 3VA14 3VA23 3VA24	3VA15 3VA25 3VA26	Sipariş No.	Birim Fiyat TL	Min. Sipariş Adedi
24 V DC	--	--	✓	--	--	3VA9267-0HC10	17.164,00	1
110 ... 230 V AC / 110 ... 250 V DC	--	--	✓	--	--	3VA9267-0HC30	17.164,00	1
Haberleşmeli Tip								
24 V DC	--	--	✓	--	--	3VA9267-0HC15	19.631,00	1
110 ... 230 V AC / 110 ... 250 V DC	--	--	✓	--	--	3VA9267-0HC35	19.631,00	1

Versiyon	Güç Şalteri Tipi					Sipariş No.	Birim Fiyat TL	Min. Sipariş Adedi
	3VA11	3VA12	3VA21 3VA22	3VA13 3VA14 3VA23 3VA24	3VA15 3VA25 3VA26			

Önden kumanda kolu kiti - Döner hareketli, Koruma sınıfı IP30



3VA9267-0EK11

Tip	Renk	3VA11	3VA12	3VA21 3VA22	3VA13 3VA14 3VA23 3VA24	3VA15 3VA25 3VA26	Sipariş No.	Birim Fiyat TL	Min. Sipariş Adedi
Standart	Gri	✓	--	--	--	--	3VA9157-0EK11	740,00	1
		--	✓	--	--	--	3VA9257-0EK11	834,00	1
		--	--	✓	--	--	3VA9267-0EK11	834,00	1
		--	--	--	✓	--	3VA9467-0EK11	1.102,00	1
		--	--	--	--	✓	3VA9687-0EK11	2.339,00	1
Acil stop	Sarı - Kırmızı	✓	--	--	--	--	3VA9157-0EK15	1.278,00	1
		--	✓	--	--	--	3VA9257-0EK15	1.350,00	1
		--	--	✓	--	--	3VA9267-0EK15	1.350,00	1
		--	--	--	✓	--	3VA9467-0EK15	1.583,00	1



3VA9267-0FK21

Uzatma kumanda kolu kiti - Döner hareketli, Koruma sınıfı IP30

Tip	Renk	3VA11	3VA12	3VA21 3VA22	3VA13 3VA14 3VA23 3VA24	3VA15 3VA25 3VA26	Sipariş No.	Birim Fiyat TL	Min. Sipariş Adedi
Standart	Gri	✓	--	--	--	--	3VA9157-0FK21	1.277,00	1
		--	✓	--	--	--	3VA9257-0FK21	1.449,00	1
		--	--	✓	--	--	3VA9267-0FK21	1.449,00	1
		--	--	--	✓	--	3VA9467-0FK21	2.095,00	1
		--	--	--	--	✓	3VA9687-0FK21	3.856,00	1
Acil stop	Sarı - Kırmızı	✓	--	--	--	--	3VA9157-0FK25	1.460,00	1
		--	✓	--	--	--	3VA9257-0FK25	1.662,00	1
		--	--	✓	--	--	3VA9267-0FK25	1.662,00	1
		--	--	--	✓	--	3VA9467-0FK25	2.406,00	1
		--	--	--	--	✓	3VA9687-0FK25	4.631,00	1



3VA9467-0FK25

Yandan tahrik mekanizması için satış birimlerimize başvurunuz.

SENTRON koruma cihazları

3VA kompakt tip güç şalterleri aksesuarları

3VA KOMPAKT ŞALTER AKSESUARLARI

3 ve 4 kutuplu

SENTRON 3VA KAÇAK AKIM KORUMA CİHAZLARI

Kaçak Akım Koruma Modülü	Nominal Akım (A)	Kutup Sayısı	Kaçak Akım Ayarlanabilir (A)	Gecikme Süresi Δt	Sipariş No	Birim Fiyat TL	Min. Sipariş Adedi
--------------------------	------------------	--------------	------------------------------	---------------------------	------------	----------------	--------------------

Tip A (Darbe Akım Duyarlılığı)

Nominal işletme gerilimi: 127...690V AC, 50/60Hz

3VA1 Sol Yan Montajlı, Blok Klemens ile Ayrıcı ve Kompakt Tip Kesiciye monte edilebilir.

RCD510	160A	3	0.03-5.00	0.0...3.00 s	3VA9113-ORS20	11.677,00	1
RCD510	250A	3	0.03-5.00	0.0...3.00 s	3VA9213-ORS20	12.694,00	1
RCD310	160A	4	0.03-5.00	0 s	3VA9114-ORS10	7.629,00	1
RCD510	160A	4	0.03-5.00	0.0...3.00 s	3VA9114-ORS20	12.690,00	1
RCD510	250A	4	0.03-5.00	0.0...3.00 s	3VA9214-ORS20	13.806,00	1

3VA1 Alta Montajlı (koruma ünitesi altı)

RCD520	160A	3	0.03-5.00	0.0...3.00 s	3VA9113-ORL20	11.677,00	1
RCD520	250A	3	0.03-5.00	0.0...3.00 s	3VA9213-ORL20	12.694,00	1
RCD320	160A	4	0.03-5.00	0 s	3VA9114-ORL10	7.629,00	1
RCD520	160A	4	0.03-5.00	0.0...3.00 s	3VA9114-ORL20	12.690,00	1
RCD520	250A	4	0.03-5.00	0.0...3.00 s	3VA9214-ORL20	13.806,00	1

3VA1 Alta Montajlı (koruma ünitesi altı)

RCD520B	160A	3	TipB : 0.03-5.00 TipB+ : 0.03-0.3	0.0...10 s	3VA9113-ORL21	20.588,00	1
RCD520B+	160A	4	TipB : 0.03-5.00 TipB+ : 0.03-0.3	0.0...10 s	3VA9114-ORL21	20.615,00	1

Tip B, B Plus (koruma ünitesi altı)

Alttan enerji girişi için gerekli yardımcı kontakt (AUX) ayrıca sipariş edilmelidir.

RCD820	100A,160A	3	0.03-30	0.0...10 s	3VA9123-ORL30	13.424,00	1
RCD820	250A	3	0.03-30	0.0...10 s	3VA9223-ORL30	13.424,00	1
RCD820	400A	3	0.03-30	0.0...10 s	3VA9323-ORL30	16.108,00	1
RCD820	630A	3	0.03-30	0.0...10 s	3VA9423-ORL30	16.108,00	1
RCD820	100A,160A	4	0.03-30	0.0...10 s	3VA9124-ORL30	14.573,00	1
RCD820	250A	4	0.03-30	0.0...10 s	3VA9224-ORL30	14.573,00	1
RCD820	400A	4	0.03-30	0.0...10 s	3VA9324-ORL30	17.509,00	1
RCD820	630A	4	0.03-30	0.0...10 s	3VA9424-ORL30	17.509,00	1

Not: 3VA ...32-0AA0 ve 3VA ...42-0AA0 tipi şalterler ile kullanımı için ilave blok klemens sipariş edilmelidir.

3VA KOMPAKT ŞALTER AKSESUARLARI

3 ve 4 kutuplu

Versiyon	Güç Şalteri Tipi					Sipariş No.	Birim Fiyat TL	Min. Sipariş Adedi
	3VA11	3VA12	3VA21 3VA22	3VA15 3VA14 3VA23 3VA24	3VA15 3VA25 3VA26			

Kurma Kolu Kilitleme Kiti

✓	✓	--	--	--	3VA9088-0LB10	559,00	1
--	--	✓	✓	--	3VA9388-0LB10	737,00	1
--	--	--	--	✓	3VA9588-0LB10	1.019,00	1

Önden Mekanik Kilitleme Kiti

2 şalterin karşılıklı kilitlemesi için komple kit. (Motorlu tahrik varken kullanılamaz)

✓	--	--	--	--	3VA9158-0VF30	1.790,00	1
--	✓	--	--	--	3VA9258-0VF30	1.883,00	1
--	--	✓	--	--	3VA9168-0VF30	1.920,00	1
--	--	--	✓	--	3VA9368-0VF30	2.150,00	1

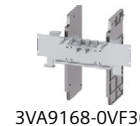

SENTRON koruma cihazları

3VA kompakt tip güç şalterleri aksesuarları

3VA KOMPAKT ŞALTER AKSESUARLARI

3 ve 4 kutuplu

Versiyon	Güç Şalteri Tipi						Sipariş No.	Birim Fiyat TL	Min. Sipariş Adedi
	3VA11	3VA12	3VA21 3VA22	3VA13 3VA14 3VA23 3VA24	3VA15 3VA25 3VA26				



3VA9088-0MV10



3VA9167-0VF10

Arkadan Mekanik Kilitleme Kiti (Hareketli Mil ile)

Komple Kit (Motorlu tahrik varken kullanılabilir)

Sabit tip için mekanik kilitleme kiti	✓	✓	✓	✓	--	3VA9088-0VM10	3.335,00	1
Sabit tip mekanik kilitleme kiti (Profil rayları içerisinde gelmektedir.)	--	--	--	--	✓	3VA9588-0VM10	5.286,00	1
Sabit tip için profil rayları*	✓	✓	✓	✓	--	3VA9088-0VK10	1.261,00	1
Montaj Plakası (Sabit tip şalterler için)*	✓	--	--	--	--	3VA9158-0VK20	229,00	1
	--	✓	--	--	--	3VA9258-0VK20	235,00	1
	--	--	✓	--	--	3VA9268-0VK20	239,00	1
	--	--	--	✓	--	3VA9468-0VK20	239,00	1
Soket/çekmeceli tip için komple kit	✓	✓	✓	✓	--	3VA9088-0VM30	4.336,00	1

*Sabit tip şalterler için profil rayları ve montaj plakası eklenmelidir.

Bowden kabloyla mekanik kilitlemesi için modül

Her şalter için bir adet gereklidir. Bowden kablo ayrıca sipariş edilmelidir.

	✓	--	--	--	--	3VA9157-0VF10	676,00	1
	--	✓	--	--	--	3VA9257-0VF10	740,00	1
	--	--	✓	--	--	3VA9167-0VF10	762,00	1
	--	--	--	✓	--	3VA9367-0VF10	1.091,00	1
	--	--	--	--	✓	3VA9587-0VF10	2.237,00	1

3VA9980-0VC20

Bowden kablo (Her iki şalter için bir adet gereklidir.)

0.6m uzunluk	✓	✓	✓	✓	✓	3VA9980-0VC10	574,00	1
1.0m uzunluk	✓	✓	✓	✓	✓	3VA9980-0VC20	923,00	1
1.5m uzunluk	✓	✓	✓	✓	✓	3VA9980-0VC30	1.205,00	1

Kapı Oyma Çerçeveleri

Sabit Tip Şalter için Kapı Oyma Çerçevesi

3 Kutuplu	ETU hariç	✓	--	--	--	3VA9053-0SB10	282,00	1	
	ETU hariç	--	✓	--	--	3VA9253-0SB10	367,00	1	
	ETU hariç	--	--	✓	--	3VA9163-0SB10	397,00	1	
	ETU hariç	--	--	--	✓	3VA9383-0SB10	452,00	1	
	ETU hariç	--	--	--	--	✓	3VA9503-0SB10	678,00	1
	ETU dahil	✓	--	--	--	3VA9053-0SB20	336,00	1	
	ETU dahil	--	✓	--	--	3VA9253-0SB20	412,00	1	
	ETU dahil	--	--	✓	--	3VA9163-0SB20	446,00	1	
	ETU dahil	--	--	--	✓	3VA9363-0SB20	527,00	1	
	ETU dahil	--	--	--	--	✓	3VA9503-0SB20	736,00	1
4 Kutuplu	ETU hariç	✓	--	--	--	3VA9054-0SB10	346,00	1	
	ETU hariç	--	✓	--	--	3VA9254-0SB10	431,00	1	
	ETU hariç	--	--	✓	--	3VA9164-0SB10	459,00	1	
	ETU hariç	--	--	--	✓	3VA9384-0SB10	559,00	1	
	ETU hariç	--	--	--	--	✓	3VA9504-0SB10	831,00	1
	ETU dahil	✓	--	--	--	3VA9054-0SB20	387,00	1	
	ETU dahil	--	✓	--	--	3VA9254-0SB20	485,00	1	
	ETU dahil	--	--	✓	--	3VA9164-0SB20	503,00	1	
	ETU dahil	--	--	--	✓	3VA9364-0SB20	625,00	1	
	ETU dahil	--	--	--	--	✓	3VA9504-0SB20	887,00	1



3VA9163-0SB10

Motorlu Şalter için Kapı Oyma Çerçevesi









	✓	--	--	--	--	3VA9053-0SB20	336,00	1
	--	✓	✓	--	--	3VA9257-0SB30	397,00	1
	--	--	--	✓	--	3VA9387-0SB30	485,00	1

Döner Kumanda Kollu Şalter için Kapı Oyma Çerçevesi

	✓	--	--	--	--	3VA9053-0SB10	282,00	1
	--	✓	--	--	--	3VA9253-0SB10	367,00	1
	--	--	✓	--	--	3VA9163-0SB10	397,00	1
	--	--	--	✓	--	3VA9383-0SB10	452,00	1
	--	--	--	--	✓	3VA9503-0SB50	736,00	1

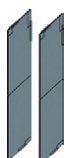
SENTRON koruma cihazları

3VA kompakt tip güç şalterleri aksesuarları

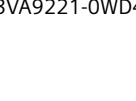
3VA KOMPAKT ŞALTER AKSESUARLARI							3 ve 4 kutuplu				
Versiyon	Güç Şalteri Tipi						Sipariş No.	Birim Fiyat TL	Min. Sipariş Adedi		
	3VA11	3VA12	3VA21 3VA22	3VA13 3VA14 3VA23 3VA24	3VA15 3VA25						
Blok Klemens											
	Min. Kablo Çapı	Max. Kablo Çapı									
 3VA9163-0JA12	3 kutuplu ¹⁾	6 mm2	120 mm2	--	✓	--	--	--	3VA9253-0JA11	329,00	1
		50 mm2	185 mm2	--	✓	--	--	--	3VA9253-0JA12	329,00	1
		6 mm2	120 mm2	--	--	✓	--	--	3VA9163-0JA12	329,00	1
		25 mm2	185 mm2	--	--	✓	--	--	3VA9263-0JA12	329,00	1
		35 mm2	300 mm2	--	--	--	✓	--	3VA9483-0JA13	1.347,00	1
 3VA9164-0JA12	4 kutuplu ²⁾	6 mm2	120 mm2	--	✓	--	--	--	3VA9254-0JA11	431,00	1
		50 mm2	185 mm2	--	✓	--	--	--	3VA9254-0JA12	431,00	1
		6 mm2	120 mm2	--	--	✓	--	--	3VA9164-0JA12	431,00	1
		25 mm2	185 mm2	--	--	✓	--	--	3VA9264-0JA12	431,00	1
		35 mm2	300 mm2	--	--	--	✓	--	3VA9484-0JA13	1.788,00	1
1) Bakır Kablo ile bağlantı, 3 terminal dahil 2) Bakır Kablo ile bağlantı, 4 terminal dahil											
Bara Bağlantı Adaptörü (Kablo pabucu ve bara bağlantısı yapmak için)											
 3VA9203-0QA00	Max. Kontak Genişliği	Max. Bara Kalınlığı									
	17mm	6.5mm	✓	--	--	--	--	--	3VA9113-0QA00	280,00	1
Bara Bağlantı Parçaları											
 3VA9604-0QB00		Max. Kontak Genişliği	Max. Bara Kalınlığı								
	3 bara ve 2 faz ayırıcı plaka	50mm	28mm	3VA15/3VA25 için 3 kutuplu			3VA9603-0QB00	1.959,00	1		
	4 bara ve 3 faz ayırıcı plaka	50mm	28mm	3VA15/3VA25 için 4 kutuplu			3VA9604-0QB00	2.637,00	1		
Faz Ayırıcı Plakalar											
 3VA9152-0WA00	2 adet faz ayırıcı plaka dahildir	✓	--	--	--	--	3VA9152-0WA00	168,00	1		
		--	✓	--	--	--	3VA9252-0WA00	172,00	1		
		--	--	✓	--	--	3VA9262-0WA00	172,00	1		
		--	--	--	✓	--	3VA9482-0WA00	231,00	1		
		--	--	--	--	✓	3VA9602-0WA00	387,00	1		
*3VA26 kasa için de kullanılabilir.											
Sabit Tip Şalter için Klemens Kapakları											
 3VA9221-0WD30	3 kutuplu Düz	Standart	✓	--	--	--	3VA9111-0WD30	201,00	1		
		Standart	--	✓	--	--	3VA9211-0WD30	243,00	1		
		Standart	--	--	✓	--	3VA9221-0WD30	256,00	1		
		Standart	--	--	--	✓	3VA9481-0WD30	370,00	1		
		Standart	--	--	--	✓	3VA9601-0WD30	605,00	1		
		Uzun	✓	--	--	--	3VA9111-0WF30	269,00	1		
		Uzun	--	✓	--	--	3VA9211-0WF30	306,00	1		
		Uzun	--	--	✓	--	3VA9221-0WF30	329,00	1		
		Uzun	--	--	--	✓	3VA9481-0WF30	451,00	1		
	 3VA9221-0WD40	4 kutuplu Düz	Standart	✓	--	--	--	3VA9111-0WD40	269,00	1	
		Standart	--	✓	--	--	3VA9211-0WD40	282,00	1		
		Standart	--	--	✓	--	3VA9221-0WD40	329,00	1		
		Standart	--	--	--	✓	3VA9481-0WD40	485,00	1		
		Standart	--	--	--	✓	3VA9601-0WD40	750,00	1		
		Uzun	✓	--	--	--	3VA9111-0WF40	286,00	1		
		Uzun	--	✓	--	--	3VA9211-0WF40	414,00	1		
		Uzun	--	--	✓	--	3VA9221-0WF40	431,00	1		
		Uzun	--	--	--	✓	3VA9481-0WF40	587,00	1		
 3VA9221-0WG30		3 kutuplu Geniş	Geniş	✓	--	--	--	3VA9111-0WG30	459,00	1	
		Geniş	--	✓	--	--	3VA9211-0WG30	567,00	1		
		Geniş	--	--	✓	--	3VA9221-0WG30	583,00	1		
		Geniş	--	--	--	✓	3VA9401-0WG30	1.155,00	1		
 3VA9221-0WG40	4 kutuplu Geniş	Geniş	✓	--	--	--	3VA9111-0WG40	625,00	1		
		Geniş	--	✓	--	--	3VA9211-0WG40	762,00	1		
		Geniş	--	--	✓	--	3VA9221-0WG40	784,00	1		
		Geniş	--	--	--	✓	3VA9401-0WG40	1.533,00	1		

SENTRON koruma cihazları

3VA kompakt tip güç şalterleri aksesuarları

3VA KOMPAKT ŞALTER AKSESUARLARI						3 ve 4 kutuplu		
Versiyon	Güç Şalteri Tipi					Sipariş No.	Birim Fiyat TL	Min. Sipariş Adedi
	3VA11	3VA12	3VA21 3VA22	3VA13 3VA14 3VA23 3VA24	3VA15 3VA25 3VA26			

Soketli Şalter Yapı Seti

Komple temel plaka, güç şalteri soketi, bıçaklı kontaklar, montaj vidaları dahil.



3 kutuplu	✓	--	--	--	--	3VA9113-OKP00	2.751,00	1
	--	✓	--	--	--	3VA9213-OKP00	2.828,00	1
	--	--	✓	--	--	3VA9123-OKP00	2.973,00	1
	--	--	--	✓	--	3VA9323-OKP00	8.018,00	1
4 kutuplu	✓	--	--	--	--	3VA9114-OKP00	3.663,00	1
	--	✓	--	--	--	3VA9214-OKP00	3.876,00	1
	--	--	✓	--	--	3VA9124-OKP00	3.941,00	1
	--	--	--	✓	--	3VA9324-OKP00	10.670,00	1

Sabit Tip Şalteri, Soketli Şalter Haline Getirmek için Bıçaklı Kontak Seti

Vidalı klemens kapağı, Soket kontak seti, kablo kafesi, trip pimi dahil.



3 kutuplu	✓	--	--	--	--	3VA9113-OKP10	1.188,00	1
	--	✓	--	--	--	3VA9213-OKP10	1.270,00	1
	--	--	✓	--	--	3VA9123-OKP10	1.277,00	1
	--	--	--	✓	--	3VA9323-OKP10	3.445,00	1
4 kutuplu	✓	--	--	--	--	3VA9114-OKP10	1.575,00	1
	--	✓	--	--	--	3VA9214-OKP10	1.673,00	1
	--	--	✓	--	--	3VA9124-OKP10	1.712,00	1
	--	--	--	✓	--	3VA9324-OKP10	4.597,00	1

Çekmeceli Şalter Yapı Seti (Kol ayrıca sipariş edilmelidir)

Komple temel plaka, çekmeceli şalter mekanizması, bıçaklı kontaklar, yan duvarlar ve montaj vidaları dahil.



3 kutuplu	--	✓	--	--	--	3VA9213-OKD00	4.553,00	1
	--	--	✓	--	--	3VA9123-OKD00	4.553,00	1
	--	--	--	✓	--	3VA9323-OKD00	12.345,00	1
4 kutuplu	--	✓	--	--	--	3VA9214-OKD00	6.082,00	1
	--	--	✓	--	--	3VA9124-OKD00	6.082,00	1
	--	--	--	✓	--	3VA9324-OKD00	16.376,00	1

Çekmeceli şalter için Kurma Kolu (Kol tutucu dahil)

--	✓	✓	✓	--	3VA9987-OKD81	878,00	1
----	---	---	---	----	---------------	--------	---

Sabit Tip şalteri, Çekmeceli şalter haline getirmek için Bıçaklı Kontak Seti (Yedek şalter için)

Vidalı klemens kapağı, Soket kontak seti, yan duvarlar, kablo kafesi, trip pimi dahil.



3 kutuplu	--	✓	--	--	--	3VA9213-OKD10	1.545,00	1
	--	--	✓	--	--	3VA9123-OKD10	1.545,00	1
	--	--	--	✓	--	3VA9323-OKD10	4.144,00	1
4 kutuplu	--	✓	--	--	--	3VA9214-OKD10	2.028,00	1
	--	--	✓	--	--	3VA9124-OKD10	2.028,00	1
	--	--	--	✓	--	3VA9324-OKD10	5.482,00	1

Soketli veya Çekmeceli şalter için kumanda devresi bağlantı soketi

Tüm çekmeceli şalter için	--	✓	✓	✓	--	3VA9987-OKD80	367,00	1
Tüm soketli şalterler için	✓	✓	✓	✓	--	3VA9987-OKP80	367,00	1

Çekmeceli şalter için konum ihbar kontağı

--	✓	✓	✓	--	3VA9987-OKB00	676,00	1
----	---	---	---	----	---------------	--------	---



SENTRON koruma cihazları

3VA kompakt tip güç şalterleri aksesuarları

3VA27 KOMPAKT ŞALTER AKSESUARLARI

Ürün Tipi	Sipariş No	Birim Fiyatı TL	Min. Sipariş Adedi
-----------	------------	-----------------	--------------------



3VW9727-0AB11

Trip veya Alarm Kontakı (TAS) (Mandallı Tip şalter için)

250V AC , 1CO standart	3VW9727-0AB11	706,00	1
24V DC , 1CO dijital	3VW9727-0AB13	810,00	1



3VW9727-0EK11

Döner Kumanda Kolu Kiti, Mandallı tip şalter için

Standart	3VW9727-0EK11	2.100,00	1
Acil stop, sarı-kırmızı	3VW9727-0EK15	2.420,00	1



3VW9727-0FK21

Uzatma Kumanda Kolu Kiti, Mandallı tip şalter için

Standart	3VW9727-0FK21	2.999,00	1
Acil stop, sarı-kırmızı	3VW9727-0FK25	3.443,00	1



3VW9011-0AF04

Motor Mekanizması (MO) ,motor takılabilen (yay kurmalı) şalterler için

220 ... 250 V AC/DC	3VW9011-0AF04	13.058,00	1
100 ... 130 V AC/DC	3VW9011-0AF03	13.058,00	1
48 ... 60 V AC/DC	3VW9011-0AF02	13.058,00	1
24 ... 30 V AC/DC	3VW9011-0AF01	13.058,00	1



3VW9011-0AD07

Kapama / Açtırma Bobini (CC/SR)

220 ... 240 V AC/DC	3VW9011-0AD07	3.125,00	1
110 ... 120 V AC/DC	3VW9011-0AD05	3.125,00	1



3VW9011-0AH01

Düşük Gerilim Bobini (UVR)

220 ... 240 V AC/DC	3VW9011-0AE07	3.386,00	1
110 ... 120 V AC/DC	3VW9011-0AE05	3.386,00	1

Kapamaya Hazır Kontak (RTC)

Standart tip , 250V AC	3VW9011-0AH01	681,00	1
Dijital , 24V AC	3VW9011-0AH02	777,00	1

SENTRON koruma cihazları

3VA kompakt tip güç şalterleri aksesuarları

3VA27 KOMPAKT ŞALTER AKSESUARLARI

Ürün Tipi	Sipariş No	Birim Fiyatı TL	Min. Sipariş Adedi
-----------	------------	-----------------	--------------------



3VW9011-0AG01

Yardımcı kontak elemanı , AUX

Standart tip , 4CO , 400V	3VW9011-0AG01	1.360,00	1
Dijital , 4CO , 24V DC	3VW9011-0AG02	1.570,00	1

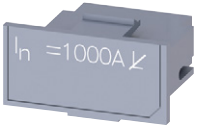

3VW9011-0LF57

L=OFF soketi (Motor koruma uygulamaları için)

800A	3VW9011-0LF56	1.330,00	1
1000A	3VW9011-0LF57	1.330,00	1
1250A	3VW9011-0LF58	1.330,00	1
1600A	3VW9011-0LF61	1.330,00	1



3VW9011-0AH10

Trip Konağı (ETU üzerinden), S24,

Standart tip, 1CO, 250V AC	3VW9011-0AH14	681,00	1
Dijital , 1CO , 24V DC	3VW9011-0AH15	777,00	1



3VW9011-0BB21

Yay Kuruldu Konağı, S21 (Yay kurlmalı şalter için)

Standart tip, 1CO, 400V AC	3VW9011-0AH10	681,00	1
Dijital , 1CO , 24V DC	3VW9011-0AH08	777,00	1

Haberleşme Modülleri (3VA27 Kompakt Tip Şalterler ETU650 veya ETU660 olarak seçilmelidir.)

COM040 PROFIBUS	3VW9011-0AT15	14.818,00	1
COM041 PROFINET	3VW9011-0AT14	14.818,00	1
COM043 Modbus TCP	3VW9011-0AT16	14.818,00	1
COM042 Modbus RTU	3VW9011-0AT17	11.104,00	1



3VW9011-0AT16

Mekanik Kilitleme Seti (2m Bowden kablosu ile)

Sabit tip devre kesici	3VW9011-0BB21	5.948,00	1
Yandan mekanik kilit için yan duvarlar (Zemine montaj)*	3VW9011-0BB52	1.792,00	1
Yandan mekanik kilit için yan duvarlar (Montaj Plakasına Montaj)*	3VW9011-0BB53	1.133,00	1
Çekmeceli tip devre kesici	3VW9011-0BB22	7.447,00	1

* Yandan mekanik kilit için montaj şekline göre yan duvarlar mutlaka eklenmelidir.



3VW9011-0AL77

Uzatılmış bara bağlantı parçaları, faz bariyerleri ve izolasyon plakası dahil

3 Kutuplu şalter için set	3VW9011-0AL77	2.120,00	1
4 Kutuplu şalter için set	3VW9011-0AL78	2.817,00	1

SENTRON koruma cihazları

3VA kompakt tip şalterler ile haberleşme şemaları

Ethernet- Modbus TCP (Standart) ile Haberleşme Şeması

3VA Serisi kompakt tip şalterlerimiz ETU5&8 Koruma Ünitesi olarak seçilmelidir.

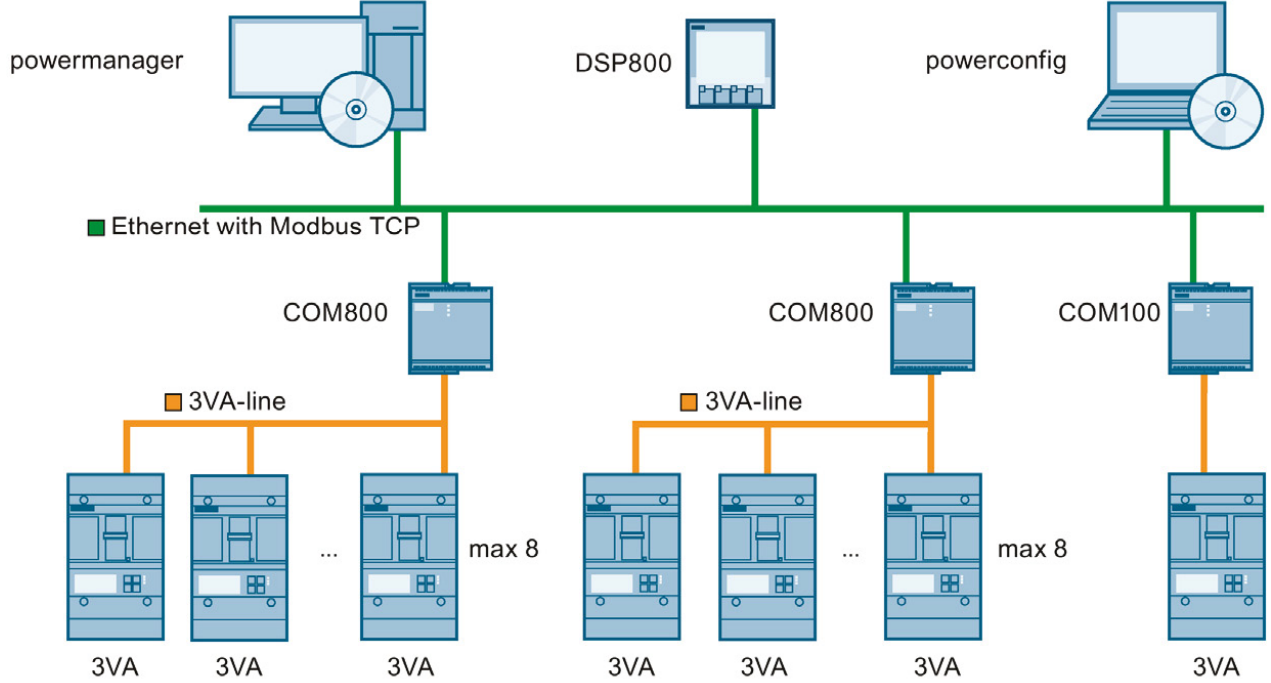

7KM Genişleme modülleri ile oluşturulan farklı protokoller için Haberleşme Şeması

3VA Serisi kompakt tip şalterlerimiz ETU5&8 Koruma Ünitesi olarak seçilmelidir.

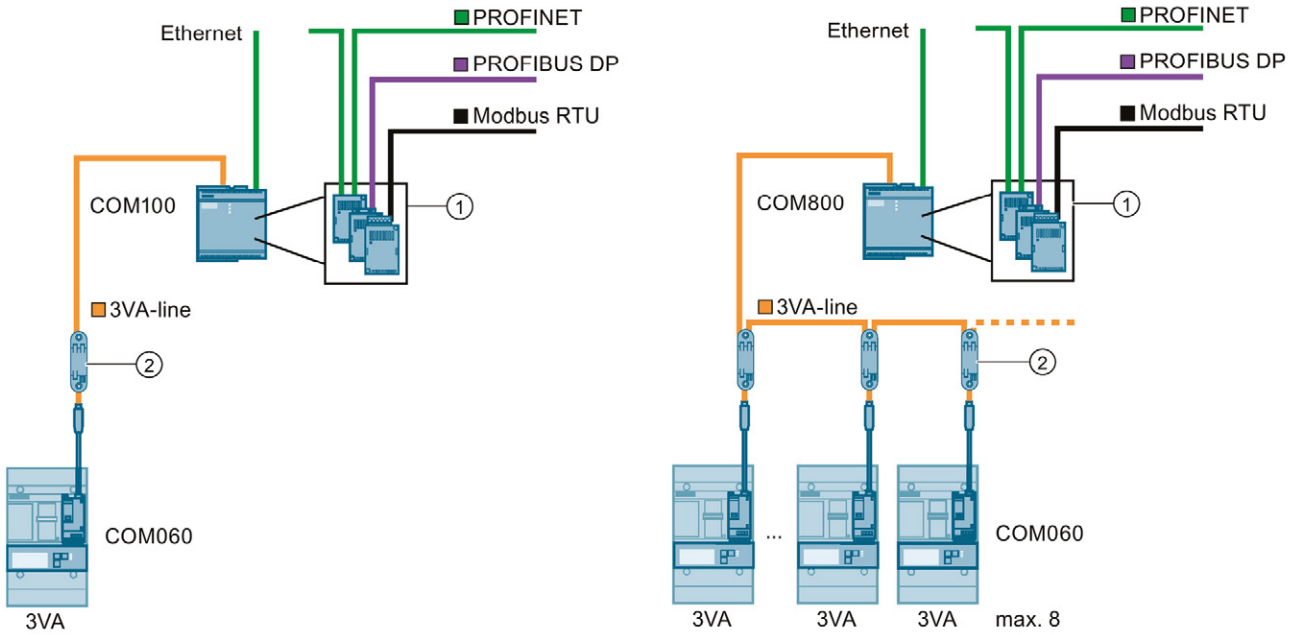

① 7KM PAC Genişleme modülü

② T-konnectör

SENTRON koruma cihazları

3VA kompakt tip haberleşme aksesuarları

3VA KOMPAKT ŞALTER HABERLEŞME AKSESUARLARI

3 ve 4 kutuplu

Versiyon	Güç Şalteri tipi		Sipariş No	Birim Fiyatı TL	Min. Sipariş Adedi
	3VA21 3VA22	3VA23 3VA24 3VA25			



3VA9187-OTB10



3VA9987-0TA10



3VA9987-0TC10



7KM9300-OAE01-OAA0



7KM9300-OAB01-OAA0



7KM9300-OAB01-OAA0



3VA9987-0TD10



3VA9987-0UA10



3VA9987-0MA10



3VA9987-0MB10

COM060 - Haberleşme Modülü (LCD ekrana enerji sağlar. COM800 ile haberleşir.)

Şalterin iç modül yerleşkesinde sağa monte edilir. T-Connector dahildir.

✓	-	3VA9187-OTB10	4.510,00	1
-	✓	3VA9387-OTB10	4.510,00	1

COM100 - Haberleşme Veri Toplayıcısı (1 adet 3VA2 şaltere bağlanabilir)

Ethernet 10/100 Mbit/s arayüz. Ek haberleşme modülleri için slot

✓	✓	3VA9987-0TA20	7.622,00	1
---	---	---------------	----------	---

COM800 - Haberleşme Veri Toplayıcısı (8 adet 3VA2 şaltere kadar bağlanabilir)

Ethernet 10/100 Mbit/s arayüz. Ek haberleşme modülleri için slot

✓	✓	3VA9987-0TA10	13.343,00	1
---	---	---------------	-----------	---

Haberleşme Kablosu (COM060'lar arası ve COM060 ile COM800 arası)

0,4 m uzunlukta

✓	✓	3VA9987-0TC10	316,00	1
---	---	---------------	--------	---

1 m uzunlukta

✓	✓	3VA9987-0TC20	363,00	1
---	---	---------------	--------	---

2 m uzunlukta

✓	✓	3VA9987-0TC30	459,00	1
---	---	---------------	--------	---

4 m uzunlukta

✓	✓	3VA9987-0TC40	610,00	1
---	---	---------------	--------	---

Haberleşme genişleme modülleri

7KM PAC PROFIBUS DP modülü

✓	✓	7KM9300-OAB01-OAA0	3.666,00	1
---	---	--------------------	----------	---

7KM PAC Switched Ethernet PROFINET modülü

✓	✓	7KM9300-OAE02-OAA0	6.584,00	1
---	---	--------------------	----------	---

7KM PAC RS485 Modbus RTU modülü

✓	✓	7KM9300-OAM00-OAA0	2.572,00	1
---	---	--------------------	----------	---

DSP800 - Ekran (8 adet 3VA2 şalterin bilgileri tek ekran üzerinden izlenebilir)

COM800 cihazından Ethernet üzerinden bilgileri alır.

✓	✓	3VA9987-0TD10	9.380,00	1
---	---	---------------	----------	---

EFB300 - Harici dijital haberleşme cihazı

• 4 dijital çıkış , 1 dijital giriş

✓	✓	3VA9987-0UA10	5.409,00	1
---	---	---------------	----------	---

• ZSI fonksiyonu

• SO arayüzü

• 1.5 m bağlantı kablosu dahil

TD300 Test Cihazı (ETU önyüzü bağlantılı)

• LED Ekranı enerjilendirir ve şalterin trip ünitesini test eder

✓	✓	3VA9987-0MA10	4.145,00	1
---	---	---------------	----------	---

TD500 Test Cihazı (ETU önyüzü ve USB üzerinden PC bağlantılı)

• Farklı fonksiyonların trip testi (LSING)

✓	✓	3VA9987-0MB10	36.149,00	1
---	---	---------------	-----------	---

• PC üzerinden powerconfig ile parametrelendirme

• Harici enerji ile TD500 üzerinden ETU ekranı enerjilendirilir

powerconfig® (Siemens şalt ürünleri için yazılım)

• 3VA2 şalterlerini parametrelendirmek ve konfigürasyonu için yazılım. Windows XP, Windows 7 ile uyumlu

• TD500 veya COM800 üzerinden haberleşebilir

• powerconfig yazılımı, Siemens Industry Online Support üzerinden indirilebilir

<http://support.automation.siemens.com/WW/view/en/63452759>

SENTRON koruma cihazları

3VM kompakt tip güç şalterleri

3VM TİPİ KOMPAKT GÜÇ ŞALTERLERİ 3 kutuplu

HAT KORUMASINA YÖNELİK KOMPAKT GÜÇ ŞALTERLERİ

3 Kutuplu Kompakt Şalterler (IEC60947-2 standardında)

3VM10 tipi kompakt şalterler Icu = 25/36kA (380-415VAC / 50/60Hz)

3VM11 ve 3VM12 tipi kompakt şalterler Icu = 25/36kA (380-415VAC / 50/60Hz)

Tip	Anma Akımı I _n (A)	Termik Ayar Sahası I _R (A)	Manyetik Ayar Sahası I _i (A)	Koruma Ünitesi Tipi	Sipariş No	Kesme Kapasitesi (kA)	Birim Fiyatı TL	Min. Sipariş Adedi
-----	----------------------------------	---	--	---------------------------	---------------	-----------------------------	-----------------------	--------------------------

3 kutuplu sabit termik ve sabit manyetik koruma ünitesi

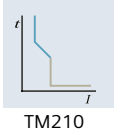

3VM10	16	16	320	TM210	3VM1096-3ED32-0AA0	25	2.197,00	1
	20	20	320	TM210	3VM1020-3ED32-0AA0	25	2.197,00	1
	25	25	320	TM210	3VM1025-3ED32-0AA0	25	2.197,00	1
	32	32	320	TM210	3VM1032-3ED32-0AA0	25	2.197,00	1
	40	40	400	TM210	3VM1040-3ED32-0AA0	25	2.197,00	1
	50	50	500	TM210	3VM1050-3ED32-0AA0	25	2.197,00	1
	63	63	630	TM210	3VM1063-3ED32-0AA0	25	2.197,00	1
	80	80	800	TM210	3VM1080-3ED32-0AA0	25	2.476,00	1
	100	100	1000	TM210	3VM1010-3ED32-0AA0	25	2.476,00	1
3VM11	125	125	1250	TM210	3VM1112-3ED32-0AA0	25	3.539,00	1
	160	160	1600	TM210	3VM1116-3ED32-0AA0	25	3.673,00	1
3VM12	200	200	2000	TM210	3VM1220-3ED32-0AA0	25	5.395,00	1
	250	250	2500	TM210	3VM1225-3ED32-0AA0	25	5.498,00	1

3 kutuplu ayarlı termik ve sabit manyetik koruma ünitesi

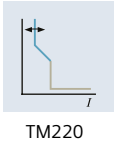

3VM11	16	11 ... 16	320	TM220	3VM1196-3EE32-0AA0	25	2.496,00	1
	20	14 ... 20	320	TM220	3VM1120-3EE32-0AA0	25	2.496,00	1
	25	18 ... 25	320	TM220	3VM1125-3EE32-0AA0	25	2.496,00	1
	32	22 ... 32	320	TM220	3VM1132-3EE32-0AA0	25	2.496,00	1
	40	28 ... 40	400	TM220	3VM1140-3EE32-0AA0	25	2.496,00	1
	50	35 ... 50	500	TM220	3VM1150-3EE32-0AA0	25	2.496,00	1
	63	44 ... 63	630	TM220	3VM1163-3EE32-0AA0	25	2.496,00	1
	80	56 ... 80	800	TM220	3VM1180-3EE32-0AA0	25	3.006,00	1
	100	70 ... 100	1000	TM220	3VM1110-3EE32-0AA0	25	3.006,00	1
	125	88 ... 125	1250	TM220	3VM1112-3EE32-0AA0	25	3.928,00	1
	160	112 ... 160	1600	TM220	3VM1116-3EE32-0AA0	25	4.165,00	1
3VM12	200	220 ... 320	2000	TM220	3VM1220-3EE32-0AA0	25	5.962,00	1
	250	11 ... 16	2500	TM220	3VM1225-3EE32-0AA0	25	6.023,00	1
3VM13	320	220 ... 320	3200	TM220	3VM1332-4EE32-0AA0	36	11.103,00	1
	400	280 ... 400	4000	TM220	3VM1340-4EE32-0AA0	36	12.597,00	1
3VM14	500	350 ... 500	5000	TM220	3VM1450-4EE32-0AA0	36	16.093,00	1
	630	440 ... 630	6300	TM220	3VM1463-4EE32-0AA0	36	18.146,00	1

3 kutuplu sabit termik ve sabit manyetik koruma ünitesi

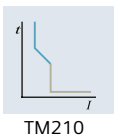

3VM10	16	16	320	TM210	3VM1096-4ED32-0AA0	36	2.464,00	1
	20	20	320	TM210	3VM1020-4ED32-0AA0	36	2.464,00	1
	25	25	320	TM210	3VM1025-4ED32-0AA0	36	2.464,00	1
	32	32	320	TM210	3VM1032-4ED32-0AA0	36	2.464,00	1
	40	40	400	TM210	3VM1040-4ED32-0AA0	36	2.464,00	1
	50	50	500	TM210	3VM1050-4ED32-0AA0	36	2.464,00	1
	63	63	630	TM210	3VM1063-4ED32-0AA0	36	2.464,00	1
	80	80	800	TM210	3VM1080-4ED32-0AA0	36	2.642,00	1
	100	100	1000	TM210	3VM1010-4ED32-0AA0	36	2.642,00	1
3VM11	125	125	1250	TM210	3VM1112-4ED32-0AA0	36	3.878,00	1
	160	160	1600	TM210	3VM1116-4ED32-0AA0	36	4.149,00	1
3VM12	200	200	2000	TM210	3VM1220-4ED32-0AA0	36	6.035,00	1
	250	250	2500	TM210	3VM1225-4ED32-0AA0	36	6.322,00	1
3VM13	320	320	3200	TM210	3VM1332-4ED32-0AA0	36	9.529,00	1
	400	400	4000	TM210	3VM1340-4ED32-0AA0	36	10.225,00	1
3VM14	500	500	5000	TM210	3VM1450-4ED32-0AA0	36	12.826,00	1
	630	630	6300	TM210	3VM1463-4ED32-0AA0	36	13.567,00	1

* 3VM Kompakt Tip Devre Kesicilerimizin farklı akım ve Icu değerleri için satış ofislerimizle iletişime geçiniz.

SENTRON koruma cihazları

3VM kompakt tip güç şalterleri

3VM TİPİ KOMPAKT GÜÇ ŞALTERLERİ

4 kutuplu

HAT KORUMASINA YÖNELİK KOMPAKT GÜÇ ŞALTERLERİ

4 Kutuplu Kompakt Şalterler (IEC60947-2 standardında)

3VM10 tipi kompakt şalterler Icu = 25/36kA (380-415VAC / 50/60Hz)

3VM11 ve 3VM12 tipi kompakt şalterler Icu = 25/36kA (380-415VAC / 50/60Hz)

Tip	Anma Akımı I _n (A)	Termik Ayar Sahası I _R (A)	Manyetik Ayar Sahası I _i (A)	Koruma Ünitesi Tipi	Sipariş No	Kesme Kapasitesi (kA)	Birim Fiyatı TL	Min. Sipariş Adedi
-----	-------------------------------	---------------------------------------	---	---------------------	------------	-----------------------	-----------------	--------------------

4 kutuplu sabit termik ve sabit manyetik koruma ünitesi



3VM10



TM210

3VM10	16	16	320	TM210	3VM1096-3ED42-0AA0	25	2.956,00	1
	20	20	320	TM210	3VM1020-3ED42-0AA0	25	2.956,00	1
	25	25	320	TM210	3VM1025-3ED42-0AA0	25	2.956,00	1
	32	32	320	TM210	3VM1032-3ED42-0AA0	25	2.956,00	1
	40	40	400	TM210	3VM1040-3ED42-0AA0	25	2.956,00	1
	50	50	500	TM210	3VM1050-3ED42-0AA0	25	2.956,00	1
	63	63	630	TM210	3VM1063-3ED42-0AA0	25	2.956,00	1
	80	80	800	TM210	3VM1080-3ED42-0AA0	25	3.130,00	1
100	100	1000	TM210	3VM1010-3ED42-0AA0	25	3.130,00	1	
3VM11	125	125	1250	TM210	3VM1112-3ED42-0AA0	25	4.619,00	1
	160	160	1600	TM210	3VM1116-3ED42-0AA0	25	4.949,00	1
3VM12	200	200	2000	TM210	3VM1220-3ED42-0AA0	25	7.165,00	1
	250	250	2500	TM210	3VM1225-3ED42-0AA0	25	7.505,00	1

4 kutuplu sabit termik ve sabit manyetik koruma ünitesi

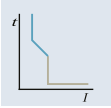

TM210

3VM10	16	16	320	TM210	3VM1096-4ED42-0AA0	36	3.005,00	1
	20	20	320	TM210	3VM1020-4ED42-0AA0	36	3.005,00	1
	25	25	320	TM210	3VM1025-4ED42-0AA0	36	3.005,00	1
	32	32	320	TM210	3VM1032-4ED42-0AA0	36	3.005,00	1
	40	40	400	TM210	3VM1040-4ED42-0AA0	36	3.005,00	1
	50	50	500	TM210	3VM1050-4ED42-0AA0	36	3.005,00	1
	63	63	630	TM210	3VM1063-4ED42-0AA0	36	3.005,00	1
	80	80	800	TM210	3VM1080-4ED42-0AA0	36	3.154,00	1
100	100	1000	TM210	3VM1010-4ED42-0AA0	36	3.228,00	1	
3VM11	125	125	1250	TM210	3VM1112-4ED42-0AA0	36	4.768,00	1
	160	160	1600	TM210	3VM1116-4ED42-0AA0	36	5.194,00	1
3VM12	200	200	2000	TM210	3VM1220-4ED42-0AA0	36	7.386,00	1
	250	250	2500	TM210	3VM1225-4ED42-0AA0	36	7.596,00	1
3VM13	320	320	3200	TM210	3VM1332-4ED42-0AA0	36	12.407,00	1
	400	400	4000	TM210	3VM1340-4ED42-0AA0	36	12.750,00	1
3VM14	500	500	5000	TM210	3VM1450-4ED42-0AA0	36	16.609,00	1
	630	630	6300	TM210	3VM1463-4ED42-0AA0	36	17.743,00	1

4 kutuplu ayarlı termik ve sabit manyetik koruma ünitesi



3VM13

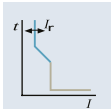

TM220

3VM11	16	11 ... 16	320	TM220	3VM1196-4EE42-0AA0	36	3.747,00	1
	20	14 ... 20	320	TM220	3VM1120-4EE42-0AA0	36	3.747,00	1
	25	18 ... 25	320	TM220	3VM1125-4EE42-0AA0	36	3.747,00	1
	32	22 ... 32	320	TM220	3VM1132-4EE42-0AA0	36	3.747,00	1
	40	28 ... 40	400	TM220	3VM1140-4EE42-0AA0	36	3.747,00	1
	50	35 ... 50	500	TM220	3VM1150-4EE42-0AA0	36	3.747,00	1
	63	44 ... 63	630	TM220	3VM1163-4EE42-0AA0	36	3.747,00	1
	80	56 ... 80	800	TM220	3VM1180-4EE42-0AA0	36	3.978,00	1
	100	70 ... 100	1000	TM220	3VM1110-4EE42-0AA0	36	3.978,00	1
	125	88 ... 125	1250	TM220	3VM1112-4EE42-0AA0	36	5.850,00	1
160	112 ... 160	1600	TM220	3VM1116-4EE42-0AA0	36	5.970,00	1	
3VM12	200	220 ... 320	2000	TM220	3VM1220-4EE42-0AA0	36	8.235,00	1
	250	11 ... 16	2500	TM220	3VM1225-4EE42-0AA0	36	8.637,00	1
3VM13	320	220 ... 320	3200	TM220	3VM1332-4EE42-0AA0	36	14.791,00	1
	400	280 ... 400	4000	TM220	3VM1340-4EE42-0AA0	36	16.581,00	1
3VM14	500	350 ... 500	5000	TM220	3VM1450-4EE42-0AA0	36	20.202,00	1
	630	440 ... 630	6300	TM220	3VM1463-4EE42-0AA0	36	23.667,00	1

* 3VM tip devre kesicilerin farklı akım ve Icu değerleri için satış ofislerimizle irtibata geçiniz.

SENTRON koruma cihazları

3VM kompakt tip güç şalterleri

3VM TİPİ KOMPAKT GÜÇ ŞALTERLERİ

3 kutuplu

STARTER KORUMASINA YÖNELİK KOMPAKT GÜÇ ŞALTERLERİ 3 Kutuplu Kompakt Şalterler (IEC60947-2 standardında)

3VM11, 3VM12, 3VM13, 3VM14 tipi kompakt şalterler Icu = 55kA (380-415VAC / 50/60Hz)

Tip	Anma Akımı I _n (A)	Termik Ayar Sahası I _R (A)	Manyetik Ayar Sahası I _i (A)	Koruma Ünitesi Tipi	Sipariş No	Kesme Kapasitesi (kA)	Birim Fiyatı TL	Min. Sipariş Adedi
-----	-------------------------------	---------------------------------------	---	---------------------	------------	-----------------------	-----------------	--------------------

3 Kutuplu ayarlı manyetik koruma ünitesi

3VM11	20	-	140...320	TM120M	3VM1120-5MH32-0AA0	55	2.996,00	1
	32	-	220...510	TM120M	3VM1132-5MH32-0AA0	55	2.996,00	1
	40	-	280...640	TM120M	3VM1140-5MH32-0AA0	55	2.996,00	1
	50	-	350...800	TM120M	3VM1150-5MH32-0AA0	55	2.996,00	1
	63	-	440...1010	TM120M	3VM1163-5MH32-0AA0	55	2.996,00	1
	80	-	560...1260	TM120M	3VM1180-5MH32-0AA0	55	3.253,00	1
	100	-	700...1600	TM120M	3VM1110-5MH32-0AA0	55	3.704,00	1
	125	-	875...2000	TM120M	3VM1112-5MH32-0AA0	55	5.472,00	1
3VM12	160	-	1120...2560	TM120M	3VM1216-5MH32-0AA0	55	6.380,00	1
	200	-	1200...2800	TM120M	3VM1220-5MH32-0AA0	55	8.035,00	1
3VM13	250	-	2000...4000	TM120M	3VM1325-5MH32-0AA0	55	9.001,00	1
	320	-	2240...4480	TM120M	3VM1332-5MH32-0AA0	55	12.386,00	1
3VM14	400	-	2400...4800	TM120M	3VM1440-5MH32-0AA0	55	12.963,00	1
	500	-	2500...5000	TM120M	3VM1450-5MH32-0AA0	55	17.056,00	1



3VM1120-5MH32-0AA0



Önden görünüm

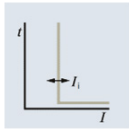

Karakteristik eğri

STARTER KORUMA

MCCB (3VM)

Kontaktör

Termik Röle

Starter

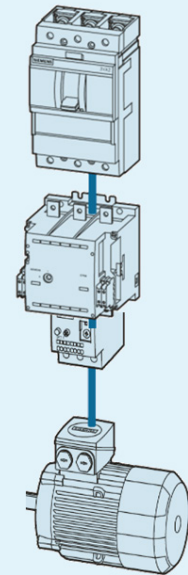

SENTRON koruma cihazları

3VM kompakt tip güç şalterleri aksesuarları

3VM KOMPAKT ŞALTER AKSESUARLARI

3 ve 4 kutuplu

Kaçak Akım Koruma Modülü	Güç Şalteri tipi		Kutup Sayısı	Kaçak Akım Ayarlanabilir (A)	Gecikme Süresi Δt	Sipariş No	Birim Fiyatı TL	Min. Sipariş Adedi
	3VM11	3VM12						

3VM KAÇAK AKIM KORUMA CİHAZLARI

Tip A (Darbe Akım Duyarlılığı)

Nominal işletme gerilimi: 127...480V AC, 50/60Hz

Sol Yan Montajlı

*Blok Klemens ayrıca sipariş edilmelidir.



3VM9114-ORS10

RCD110	✓	--	4	0.03-5.00	0 s	3VM9114-ORS10*	7.253,00	1
RCD210	✓	--	4	0.03-5.00	0.0...3.00 s	3VM9114-ORS20*	12.064,00	1
RCD210	--	✓	4	0.03-5.00	0.0...3.00 s	3VM9214-ORS20*	13.125,00	1

Versiyon	Güç Şalteri tipi				Sipariş No	Birim Fiyatı TL	Min. Sipariş Adedi
	3VM10 3VM11	3VM12	3VM13 3VM14				

DAHİLİ AKSESUARLAR

AUX - Yardımcı kontak (1 enversör kontak)

240VAC(50Hz)/250VDC	✓	✓	✓	3VM9988-0AA12	349,00	1
---------------------	---	---	---	---------------	--------	---

TAS - Trip veya alarm kontağı (1 enversör kontak)

240VAC(50Hz)/250VDC	✓	✓	✓	3VM9988-0AB12	349,00	1
---------------------	---	---	---	---------------	--------	---

UVR- Düşük gerilim bobini

110VAC (50/60Hz)	✓	✓	✓	3VM9908-0BB23	1.535,00	1
208...230VAC(50/60Hz)	✓	✓	✓	3VM9908-0BB25	1.535,00	1

STL - Açtırma bobini sol blok

110...127 VAC(50/60Hz)/110...127VDC	✓	✓	✓	3VM9908-0BL32	1.182,00	1
208...277VAC(50/60Hz)/220...250VDC	✓	✓	✓	3VM9908-0BL33	1.182,00	1

Önden kumanda kolu kiti

Döner hareketli, Koruma sınıfı IP30

Standart, gri	✓	--	--	3VM9117-0EK11	704,00	1
Standart, gri	--	✓	--	3VM9217-0EK11	793,00	1
Standart, gri	--	--	✓	3VM9417-0EK11	883,00	1
Standart, gri, kapı kilidi ile	✓	--	--	3VM9117-0EK21	1.182,00	1
Standart, gri, kapı kilidi ile	--	✓	--	3VM9217-0EK21	1.271,00	1
Standart, gri, kapı kilidi ile	--	--	✓	3VM9417-0FK21	1.684,00	1

Uzatma kumanda kolu kiti

Döner hareketli, Mil uzunluğu 300 mm

Kol ve montaj plakası 75x75 mm, Koruma sınıfı IP65

	✓	--	--	3VM9117-0FK21	1.214,00	1
	--	✓	--	3VM9217-0FK21	1.377,00	1
	--	--	✓	3VM9417-0FK21	1.684,00	1

Sabit Tip Şalter için Klemens Kapakları

3 kutuplu	✓	--	--	3VM9111-0WD30	191,00	1
Düz	--	✓	--	3VM9211-0WD30	243,00	1
	--	--	✓	3VM9481-0WD30	335,00	1
4 kutuplu	✓	--	--	3VM9111-0WD40	256,00	1
Düz	--	✓	--	3VM9211-0WD40	312,00	1
	--	--	✓	3VM9481-0WD40	437,00	1



3VM9988-0AA12



3VM9988-0AB12



3VM9908-0BB23



3VM9908-0BL32



3VM9117-0EK11



3VM9217-0FK21



3VM9211-0WD30

SENTRON koruma cihazları

3VM kompakt tip güç şalterleri aksesuarları

3VM KOMPAKT ŞALTER AKSESUARLARI

3 ve 4 kutuplu

Versiyon	Güç Şalteri tipi			Sipariş No	Birim Fiyatı TL	Min. Sipariş Adedi
	3VM10 3VM11	3VM12	3VM13 3VM14			

Soketli Şalter Yapı Seti

Komple temel plaka, güç şalteri soketi, bıçaklı kontaklar, montaj vidaları dahil.

3 kutuplu	✓	--	--	3VM9113-OKP00	2.615,00	1
	--	✓	--	3VM9213-OKP00	2.826,00	1
	--	--	✓	3VM9313-OKP00	7.424,00	1
4 kutuplu	✓	--	--	3VM9114-OKP00	3.482,00	1
	--	✓	--	3VM9214-OKP00	3.747,00	1
	--	--	✓	3VM9314-OKP00	9.889,00	1



3VM9113-OKP00



3VM9987-OKP80

Soketli Şalter için kumanda devresi bağlantı soketi

Vidalı klemens kapağı, Soket kontak seti, kablo kafesi, trip pimi dahil

Tüm soketli Şalterler için	✓	✓	✓	3VM9987-OKP80	349,00	1
----------------------------	---	---	---	---------------	--------	---

Kurma Kolu Kilitleme Kiti

Tüm soketli Şalterler için

Tüm soketli Şalterler için	✓	✓	--	3VM9188-OLB10	701,00	1
	--	--	✓	3VM9388-OLB10	701,00	1



3VM9188-OLB10

DIN Ray Adaptörü

3 ve 4 kutuplu
4 kutup RCD110/RCD210
monteli halde

3 ve 4 kutuplu	✓	--	--	3VM9187-OSH10	554,00	1
----------------	---	----	----	---------------	--------	---

Blok Klemens

	Min. Kablo Çapı	Max. Kablo Çapı						
3 kutuplu	1.5 mm ²	70 mm ²	✓	--	--	3VM9153-OJA11	312,00	1
	6 mm ²	120 mm ²	--	✓	--	3VM9253-OJA11	312,00	1
	50 mm ²	185 mm ²	--	✓	--	3VM9253-OJA12	312,00	1
	35 mm ²	300 mm ²	--	--	✓	3VM9483-OJA13	1.240,00	1
4 kutuplu	1.5 mm ²	70 mm ²	✓	--	--	3VM9154-OJA11	410,00	1
	6 mm ²	120 mm ²	--	✓	--	3VM9254-OJA11	410,00	1
	50 mm ²	185 mm ²	--	✓	--	3VM9254-OJA12	410,00	1
	35 mm ²	300 mm ²	--	--	✓	3VM9484-OJA13	1.637,00	1



3VM9253-OJA12

Sabit Tip Şalter için Önden Bara Bağlantı Parçası

	Max. Kontak Genişliği	Max. Bara Kalınlığı						
3 kutuplu	22 mm	8 mm	✓	--	--	3VM9153-OQB00	410,00	1
	32 mm	10 mm	--	✓	--	3VM9253-OQB00	437,00	1
	40 mm	12,5 mm	--	--	✓	3VM9483-OQB00	806,00	1
4 kutuplu	22 mm	8 mm	✓	--	--	3VM9154-OQB00	531,00	1
	32 mm	10 mm	--	✓	--	3VM9254-OQB00	576,00	1
	40 mm	12,5 mm	--	--	✓	3VM9484-OQB00	1.070,00	1



3VM9253-OQB00

* 3 bara bağlantısı ve 2 faz ayırıcı plaka fiyata dahildir.

** 4 bara bağlantısı ve 3 faz ayırıcı plaka fiyata dahildir.

Faz Ayırıcı Plakalar

2 adet faz ayırıcı plaka dahildir.	✓	--	--	3VM9152-OWA00	175,00	1
	--	✓	--	3VM9252-OWA00	179,00	1
	--	--	✓	3VM9482-OWA00	230,00	1



3VM9252-OWA00

Kaçak akım koruma kombinasyonları

3UL ve 5SV serisi kaçak akım koruma kombinasyonları ve röleleri

KAÇAK AKIM İZLEME KOMBİNASYONLARI

Malzeme Cinsi	Çap mm	Sipariş No	Birim Fiyatı TL	Min. Sipariş Adedi
Toplam Akım Trafosu	35	3UL2302-1A	3.308,00	1
	55	3UL2303-1A	3.584,00	1
	80	3UL2304-1A	3.809,00	1
	110	3UL2305-1A	5.037,00	1
	140	3UL2306-1A	6.964,00	1
	210	3UL2307-1A	10.171,00	1
	90-690 V AC/1NO+1NC	3UG4625-1CW30	4.607,00	1



Kaçak akım izleme kombinasyonu açtırma rölesi
Besleme gerilimi 24...240V AC/DC
Ölçülebilir akım 0.01...43A
Ayarlanabilen akım 0.03...40A
Ayarlanabilen gecikme 0...20s

Not: Kablo dış çapı kablunun kesitine, tipine ve markasına göre değişiklik gösterdiği için ilgili kataloglara bakınız.

Malzeme Cinsi	Çap mm	Sipariş No	Birim Fiyatı TL	Min. Sipariş Adedi
Akım Trafosu	35	5SV8702-OKK	2.615,00	1
	70	5SV8703-OKK	3.557,00	1
	105	5SV8704-OKK	5.451,00	1
	140	5SV8705-OKK	11.361,00	1
	210	5SV8706-OKK	16.809,00	1
		5SV8900-1KK	264,00	1 Tk.

Akım trafolarının standart 35 mm çelik raya montaj aparatı (Çap 35 mm, 70 mm ve 105 mm akım trafoları için) (1 takım = 2 adet)

Kaçak akım izleme kombinasyonu açtırma rölesi 0,03...3A (Tip A), 3...5A (Tip AC) ayarlanabilir eşik akımlı, 0,02...5s açma süresi 230V AC, 50/60Hz
Kaçak akım izleme kombinasyonu açtırma rölesi 0,03...3A (Tip A), 3...5A (Tip AC) ayarlanabilir eşik akımlı, 0,02...5s açma süresi 230V AC, 50/60Hz

Analog	5SV8000-6KK	6.916,00	1
Digital	5SV8001-6KK	8.366,00	1

Not: Kablo dış çapı kablunun kesitine, tipine ve markasına göre değişiklik gösterdiği için ilgili kataloglara bakınız.

Not: 3UG46 serisi kaçak akım izleme kombinasyonu açtırma rölesi ile 3UL23 serisi akım trafolarının ve 5SV80 serisi kaçak akım izleme kombinasyonu açtırma röleleri ile 5SV87 serisi akım trafolarının kullanılması gerekiyor.

Kaçak akım izleme kombinasyonu açtırma röleleri ile farklı seride veya farklı markada akım trafolarının kullanılması uygun değildir.

Kaçak akım KORUMA (IEC 60947-2) kombinasyonları için satış temsilcinizle irtibata geçiniz.

5SV8706-OKK

5SV8001-6KK

SENTRON Koruma Cihazları

3WL Açık Tip Şalterleri

SENTRON WL 3 KUTUPLU AÇIK TİP OTOMATİK ŞALTERLER 6300 A'e KADAR

Nominal işletme kısa devre açma kapasitesi $I_{cs}=I_{cu}$
 Nominal işletme gerilimi AC 690 V (Seçime bağlı 1000 V)
 Sabit ve çekmeceli tipte 3 ve 4 kutuplu olarak
 Nominal işletme akımı 630 - 6300 A
 3 Boy ile 5 tip kısa devre açma kapasitesinde
 (55, 66, 80, 100 ve 150 kA)
 440 V AC'de 1600 A'e kadar 400 mm yapı genişliğinde
 55°C'ye kadar nominal akım ile yüklenebilme imkanı
 Modüler yapı, Reset butonu, Kodlamalı kumanda fişi,
 Ana kontak aşınma göstergesi,
 Kapamaya hazır göstergesi ve kontağı standart
 Trip ihbar kontağı (opsiyonel)

Seçime bağlı trip üniteleri:

ETU15B: LI Koruma
 L: $I_R = 0,5 \dots 1,0 \times I_n$
 I: $I_i = 2 \dots 8 \times I_n$

ETU25B: LSI Koruma
 L: $I_R = 0,4 \dots 1,0 \times I_n$
 S: $I_d = 1,25 \dots 12 \times I_n$; $t_d = 0 \dots 400 \text{ms}$
 I: $I_i = \geq 20 I_n$
 Nominal işletme akım modülü sayesinde nominal akımı düşürme
 imkanı; açma nedenini sorma imkanı; elektronik açtırıcıyı
 üzerinden test imkanı; faz kaybı duyarlılığı.

ETU27B: LSING Koruma (Nötr koruması için akım trafosu ayrıca sipariş edilmelidir)
 ETU25B ile aynı, ayrıca nötr akım koruması açık kapatılabilir ve
 toprak kaçacağına karşı, akımların vektörel toplamı elde edilerek
 koruma

ETU45B: LSIN(G) Koruma (Nötr koruması için akım trafosu ayrıca sipariş edilmelidir)
 ETU28B ile aynı, ayrıca açma sınıfı ayarlama imkanı, motor
 çıkışları için termik hafıza; nötr koruma ayarlanabilir ve açık
 kapatılabilir; modüler kaçak akım koruma modülü (opsiyonel);
 haberleşme bağlantısı için ölçme fonksiyonu plus ve harici
 CubicleBUS modülleri ilave etme imkanı (opsiyonel); LCD
 ekran (opsiyonel)



3WL sabit tip şalter



3WL çekmeceli tip şalter

Boy	Maksimum Nominal Akım In max (A)	Nominal Akım In (A)	kA Ics=Icu	3 kutuplu açık tip güç şalteri 4) Sipariş No	Birim Fiyatı TL
Sabit montajlı tip 3 kutuplu şalterler (55 ve 66 kA, ETU15B Trip üniteli fiyat)					
I	630	630	55	3WL1106-2 -- 32	50.537,00
I	800	800	55	3WL1108-2 -- 32	52.978,00
I	1000	1000	55	3WL1110-2 -- 32	54.857,00
I	1250	1250	55	3WL1112-2 -- 32	66.877,00
I	1600	1600	55	3WL1116-2 -- 32	93.337,00
I	2000	2000	55	3WL1120-2 -- 32	105.608,00
I	630	630	66	3WL1106-3 -- 32	53.574,00
I	800	800	66	3WL1108-3 -- 32	55.563,00
I	1000	1000	66	3WL1110-3 -- 32	57.515,00
I	1250	1250	66	3WL1112-3 -- 32	70.236,00
I	1600	1600	66	3WL1116-3 -- 32	97.949,00
I	2000	2000	66	3WL1120-3 -- 32	113.456,00
II	2500	2500	66	3WL1225-2 -- 32	147.281,00
II	3200	3200	66	3WL1232-2 -- 32	178.598,00
II	4000	4000	66	3WL1240-2 -- 31	213.259,00

Boy	Maksimum Nominal Akım In max (A)	Nominal Akım In (A)	kA Ics=Icu	3 kutuplu açık tip güç şalteri 4) Sipariş No	Birim Fiyatı TL
Çekmeceli tip 3 kutuplu şalterler (55 ve 66 kA, ETU15B üniteli fiyat)					
I	630	630	55	3WL1106-2 -- 36	60.557,00
I	800	800	55	3WL1108-2 -- 36	63.470,00
I	1000	1000	55	3WL1110-2 -- 36	65.684,00
I	1250	1250	55	3WL1112-2 -- 36	78.396,00
I	1600	1600	55	3WL1116-2 -- 36	111.990,00
I	2000	2000	55	3WL1120-2 -- 36	126.759,00
I	630	630	66	3WL1106-3 -- 36	63.658,00
I	800	800	66	3WL1108-3 -- 36	66.799,00
I	1000	1000	66	3WL1110-3 -- 36	69.068,00
I	1250	1250	66	3WL1112-3 -- 36	82.368,00
I	1600	1600	66	3WL1116-3 -- 36	117.542,00
I	2000	2000	66	3WL1120-3 -- 36	133.722,00
II	2500	2500	66	3WL1225-2 -- 36	178.855,00
II	3200	3200	66	3WL1232-2 -- 36	214.319,00
II	4000	4000	66	3WL1240-2 -- 37	256.268,00

Diğer Elektronik aşırı akım açtırıcı üniteleri tipleri (ETU) için fiyat farkları	Sipariş No ilaveleri	İlave Fiyatı
Toprak kaçığı korumasız tip		
ETU15B : LI Koruma fonksiyonlu ²⁾	BB	0,00
ETU25B : LSI Koruma fonksiyonlu	CB	2.041,00
ETU45B : LSIN Koruma fonksiyonlu	EB	6.659,00
ETU45B : LSIN Koruma 4 satır LCD ekranlı	FB	10.932,00
Toprak kaçığı korumasız tip³⁾		
ETU27B : LSING Koruma fonksiyonlu	DG	12.323,00
ETU45B : LSING Koruma fonksiyonlu	EG	18.717,00
ETU45B : LSING Korumalı 4 satır LCD ekranlı	FG	23.395,00
Standart sipariş numarası ilavesi (montajlı sipariş numarası ilaveleri için lütfen 82. sayfaya bakınız.)	1 A A 2	0,00

Standart sipariş numarası ilavesi (montajlı sipariş numarası ilaveleri için lütfen 82. sayfaya bakınız.)
 Ön kurma yaylı elle tahrik mekanik kapamalı 2NO + 2NC yardımcı kontaklı

Dip Notlar:

- Nominal akım, nominal akım modülü tarafından belirlenmektedir. Standart olarak birlikte verilen modül maksimum nominal akıma tekbül etmektedir. Daha küçük nominal akım modülü kullanılmak istenirse sayfa 86'dan seçiniz.
- Boy III güç şalterleri ETU15B elektronik açtırma ünitesi ile sipariş edilemez.
- Kaçak akım koruması için nötr iletkeni akım transformatorü ayrıca sipariş edilemez.
- 630-3200 A arasındaki güç şalterleri standart olarak yatay bara bağlantılıdır, 4000 A boy II güç şalterleri standart olarak dikey bara bağlantılıdır.

150 kA kesme kapasiteleri için satış temsilcilerimize danışabilirsiniz.

SENTRON koruma cihazları

3WL açık tip şalterleri



SENTRON WL 3 KUTUPLU AÇIK TİP OTOMATİK ŞALTERLER 6300 A'e KADAR

Boy	Maksimum Nominal Akım In max (A)	Nominal Akım ¹⁾ In(A)	kA Ics=Icu	3 kutuplu açık tip güç şalteri ⁴⁾ Sipariş No	Birim Fiyatı TL
-----	----------------------------------	----------------------------------	------------	---	-----------------

Sabit montajlı tip 3 kutuplu şalterler (80 ve 100 kA, ETU15B Trip üniteli fiyat)

I	630	630	85	3WL1106-4--32	----	54.439,00
I	800	800	85	3WL1108-4--32	----	56.471,00
I	1000	1000	85	3WL1110-4--32	----	59.813,00
I	1250	1250	85	3WL1112-4--32	----	73.036,00
I	1600	1600	85	3WL1116-4--32	----	103.787,00
I	2000	2000	85	3WL1120-4--32	----	132.815,00
II	2500	2500	80	3WL1225-3--32	----	152.333,00
II	3200	3200	80	3WL1232-3--32	----	183.188,00
II	4000	4000	80	3WL1240-3--31	----	223.564,00
II	800	800	100	3WL1208-4--32	----	68.790,00
II	1000	1000	100	3WL1210-4--32	----	71.206,00
II	1250	1250	100	3WL1212-4--32	----	86.987,00
II	1600	1600	100	3WL1216-4--32	----	121.165,00
II	2000	2000	100	3WL1220-4--32	----	152.424,00
II	2500	2500	100	3WL1225-4--32	----	191.540,00
II	3200	3200	100	3WL1232-4--32	----	213.362,00
II	4000	4000	100	3WL1240-4--31	----	233.063,00
III	4000	4000	100	3WL1340-4--32 ²⁾	----	240.128,00
III	5000	5000	100	3WL1350-4--32 ²⁾	----	373.106,00
III	6300	6300	100	3WL1363-4--31 ²⁾	----	491.243,00



3WL sabit tip şalter

²⁾ Boy III güç şalterleri ETU15B elektronik açtırma ünitesi ile sipariş edilemez.

Çekmeceli tip 3 kutuplu şalterler (80 ve 100 kA çekmece dahil, ETU15B Trip üniteli fiyat)

I	630	630	85	3WL1106-4--36	----	78.357,00
I	800	800	85	3WL1108-4--36	----	82.211,00
I	1000	1000	85	3WL1110-4--36	----	85.785,00
I	1250	1250	85	3WL1112-4--36	----	94.255,00
I	1600	1600	85	3WL1116-4--36	----	129.224,00
I	2000	2000	85	3WL1120-4--36	----	151.527,00
II	2500	2500	80	3WL1225-3--36	----	187.993,00
II	3200	3200	80	3WL1232-3--36	----	222.823,00
II	4000	4000	100	3WL1240-3--37	----	282.152,00
II	800	800	100	3WL1208-4--36	----	89.989,00
II	1000	1000	100	3WL1210-4--36	----	93.073,00
II	1250	1250	100	3WL1212-4--36	----	106.184,00
II	1600	1600	100	3WL1216-4--36	----	151.829,00
II	2000	2000	100	3WL1220-4--36	----	190.851,00
II	2500	2500	100	3WL1225-4--36	----	232.547,00
II	3200	3200	100	3WL1232-4--36	----	275.921,00
II	4000	4000	100	3WL1240-4--37	----	294.113,00
I	4000	4000	100	3WL1340-4--36 ²⁾	----	302.557,00
I	5000	5000	100	3WL1350-4--36 ²⁾	----	469.209,00
I	6300	6300	100	3WL1363-4--37 ²⁾	----	619.386,00



3WL çekmeceli tip şalter

²⁾ Boy III güç şalterleri ETU15B elektronik açtırma ünitesi ile sipariş edilemez.

Diğer Elektronik aşırı akım açtırıcı üniteleri tipleri (ETU) için fiyat farkları

	Sipariş No	İlaveleri	İlave Fiyat
Toprak kaçığı korumasız tip			
ETU15B : LI Koruma fonksiyonlu ²⁾	BB		0,00
ETU25B : LSI Koruma fonksiyonlu	CB		2.041,00
ETU45B : LSIN Koruma fonksiyonlu	EB		6.659,00
ETU45B : LSIN Koruma 4 satır LCD ekranlı	FB		10.932,00
Toprak kaçığı korumasız tip³⁾			
ETU27B : LSING Koruma fonksiyonlu	DG		12.323,00
ETU45B : LSING Koruma fonksiyonlu	EG		18.717,00
ETU45B : LSING Korumalı 4 satır LCD ekranlı	FG		23.395,00

Standart sipariş numarası ilavesi (montajlı sipariş numarası ilaveleri için lütfen 82. sayfaya bakınız.)
Ön kurma yaylı elle tahrik mekanik kapamalı ZNO + 2NC yardımcı kontaktı

1AA2 0,00

(1) (2) (3) (4) Dipnotlar için lütfen sy. 78'e bakınız.

150 kA kesme kapasiteleri için satış temsilcilerimize danışabilirsiniz.

SENTRON koruma cihazları

3WL açık tip şalterleri

SENTRON WL 4 KUTUPLU AÇIK TİP OTOMATİK ŞALTERLER 6300 A'e KADAR

Nominal işletme kısa devre açma kapasitesi $I_{cs}=I_{cu}$
 Nominal işletme gerilimi AC 690 V (Seçime bağlı 1000 V)
 Sabit ve çekmeceli tipte 3 ve 4 kutuplu olarak
 Nominal işletme akımı 630 - 6300 A
 3 Boy ile 5 tip kısa devre açma kapasitesinde
 (55, 66, 80, 100 ve 150 kA)
 440 V AC'de 1600 A'e kadar 400 mm yapı genişliğinde
 55°C'ye kadar nominal akım ile yüklenebilme imkanı
 Modüler yapı, Reset butonu, Kodlamalı kumanda fişi,
 Ana kontak aşınma göstergesi,
 Kapamaya hazır göstergesi ve kontağı standart
 Trip ihbar kontağı (opsiyonel)

Seçime bağlı trip üniteleri:

ETU15B: LI Koruma
 L: $I_R = 0,5 \dots 1,0 \times I_n$
 I: $I_i = 2 \dots 8 \times I_n$

ETU25B: LSI Koruma
 L: $I_R = 0,4 \dots 1,0 \times I_n$
 S: $I_d = 1,25 \dots 12 \times I_n; t_d = 0 \dots 400 \text{msn}$
 I: $I_i = \geq 20 I_n$
 Nominal işletme akım modülü sayesinde nominal akımı düşürme
 imkanı; açma nedenini sorma imkanı; elektronik açtırıcıyı
 üzerinden test imkanı; faz kaybı duyarlılığı.

ETU27B: LSING Koruma (Nötr koruması için akım trafosu ayrıca sipariş edilmelidir)
 ETU25B ile aynı, ayrıca nötr akım koruması açıp kapatılabilir ve
 toprak kaçağına karşı, akımların vektörel toplamı elde edilerek
 koruma

ETU45B: LSIN(G) Koruma (Nötr koruması için akım trafosu ayrıca sipariş edilmelidir)
 ETU28B ile aynı, ayrıca açma sınıfı ayarlama imkanı, motor
 çıkışları için termik hafıza; nötr koruma ayarlanabilir ve açıp
 kapatılabilir; modüler kaçak akım koruma modülü (opsiyonel);
 haberleşme bağlantısı için ölçme fonksiyonu plus ve harici
 CubicleBUS modülleri ilave etme imkanı (opsiyonel); LCD
 ekran (opsiyonel)



3WL sabit tip şalter

	Maksimum Boy Nominal Akım In max (A)	Nominal Akım ¹⁾ In (A)	kA Ics=Icu	4 kutuplu açık tip güç şalteri ⁴⁾ Sipariş No	Birim Fiyatı TL
Sabit montajlı tip 4 kutuplu şalterler (55 ve 66 kA, ETU15B Trip ünitesi fiyat)					
I	630	630	55	3WL1106-2 -- 42	73.098,00
I	800	800	55	3WL1108-2 -- 42	76.617,00
I	1000	1000	55	3WL1110-2 -- 42	79.352,00
I	1250	1250	55	3WL1112-2 -- 42	92.599,00
I	1600	1600	55	3WL1116-2 -- 42	129.235,00
I	2000	2000	55	3WL1120-2 -- 42	146.224,00
I	630	630	66	3WL1106-3 -- 42	77.487,00
I	800	800	66	3WL1108-3 -- 42	80.367,00
I	1000	1000	66	3WL1110-3 -- 42	83.193,00
I	1250	1250	66	3WL1112-3 -- 42	97.249,00
I	1600	1600	66	3WL1116-3 -- 42	135.625,00
I	2000	2000	66	3WL1120-3 -- 42	157.088,00
II	2500	2500	66	3WL1225-2 -- 42	195.576,00
II	3200	3200	66	3WL1232-2 -- 42	237.158,00
II	4000	4000	66	3WL1240-2 -- 41	297.837,00



3WL çekmeceli tip şalter

	Maksimum Boy Nominal Akım In max (A)	Nominal Akım ¹⁾ In (A)	kA Ics=Icu	4 kutuplu açık tip güç şalteri ⁴⁾ Sipariş No	Birim Fiyatı TL
Çekmeceli tip 4 kutuplu şalterler (55 ve 66 kA, ETU15B Trip ünitesi fiyat)					
I	630	630	55	3WL1106-2 -- 46	92.454,00
I	800	800	55	3WL1108-2 -- 46	96.905,00
I	1000	1000	55	3WL1110-2 -- 46	100.288,00
I	1250	1250	55	3WL1112-2 -- 46	114.562,00
I	1600	1600	55	3WL1116-2 -- 46	163.676,00
I	2000	2000	55	3WL1120-2 -- 46	185.257,00
I	630	630	66	3WL1106-3 -- 46	97.188,00
I	800	800	66	3WL1108-3 -- 46	101.986,00
I	1000	1000	66	3WL1110-3 -- 46	105.453,00
I	1250	1250	66	3WL1112-3 -- 46	120.394,00
I	1600	1600	66	3WL1116-3 -- 46	171.789,00
I	2000	2000	66	3WL1120-3 -- 46	195.433,00
II	2500	2500	66	3WL1225-2 -- 46	250.694,00
II	3200	3200	66	3WL1232-2 -- 46	300.406,00
II	4000	4000	66	3WL1240-2 -- 47	377.761,00

Diğer Elektronik aşırı akım açtırıcı üniteleri tipleri (ETU) için fiyat farkları

	Sipariş No ilaveleri	ilave Fiyatı
Toprak kaçağı korumasız tip		
ETU15B : LI Koruma fonksiyonlu ²⁾	BB	0,00
ETU25B : LSI Koruma fonksiyonlu	CB	2.041,00
ETU45B : LSIN Koruma fonksiyonlu	EB	6.659,00
ETU45B : LSIN Koruma 4 satır LCD ekranlı	FB	10.932,00
Toprak kaçağı korumasız tip³⁾		
ETU27B : LSING Koruma fonksiyonlu	DG	12.323,00
ETU45B : LSING Koruma fonksiyonlu	EG	18.717,00
ETU45B : LSING Korumalı 4 satır LCD ekranlı	FG	23.395,00

Standart sipariş numarası ilavesi (montajlı sipariş numarası ilaveleri için lütfen 82. sayfaya bakınız.)

Ön kurma yayılı elle tahrik mekanik kapamalı 2NO + 2NC yardımcı kontaklı

1 AA 2

0,00

Dip Notlar:

1) Nominal akım, nominal akım modülü tarafından belirlenmektedir. Standart olarak birlikte verilen modül maksimum nominal akıma tekbül

etmektedir. Daha küçük nominal akım modülü kullanılmak istenirse sayfa 86'dan seçiniz.

2) Boy III güç şalterleri ETU15B elektronik açtırma ünitesi ile sipariş edilemez.

3) 4 Kutuplu açık tip şalterde kaçak akım koruması için nötr iletkeni akım trafosunu ayrıca sipariş edilmelidir. (bakınız sayfa 86)

4) 630-3200 A arasındaki güç şalterleri standart olarak yatay bara bağlantılıdır, 4000 A boy II güç şalterleri standart olarak dikey bara bağlantılıdır.

150 kA kesme kapasiteleri için satış temsilcilerimize danışabilirsiniz.

SENTRON koruma cihazları

3WL açık tip şalterleri

SENTRON WL 4 KUTUPLU AÇIK TİP OTOMATİK ŞALTERLER 6300 A'e KADAR



Boy	Maksimum Nominal Akım In max (A)	Nominal Akım In (A) ¹⁾	kA Ics=Icu	4 kutuplu açık tip güç şalteri ⁴⁾ Sipariş No	Birim Fiyatı TL
-----	----------------------------------	-----------------------------------	------------	---	-----------------

Sabit montajlı tip 4 kutuplu şalterler (80 ve 100 kA, ETU15B Trip ünitesi fiyat)

I	630	630	85	3WL1106-4 -- 42	----	78.743,00
I	800	800	85	3WL1108-4 -- 42	----	81.675,00
I	1000	1000	85	3WL1110-4 -- 42	----	86.509,00
I	1250	1250	85	3WL1112-4 -- 42	----	101.123,00
I	1600	1600	85	3WL1116-4 -- 42	----	143.701,00
I	2000	2000	85	3WL1120-4 -- 42	----	183.904,00
II	2500	2500	80	3WL1225-3 -- 42	----	202.283,00
II	3200	3200	80	3WL1232-3 -- 42	----	243.247,00
II	4000	4000	100	3WL1240-3 -- 41	----	312.214,00
II	800	800	100	3WL1208-4 -- 42	----	99.501,00
II	1000	1000	100	3WL1210-4 -- 42	----	103.000,00
II	1250	1250	100	3WL1212-4 -- 42	----	120.439,00
II	1600	1600	100	3WL1216-4 -- 42	----	153.571,00
II	2000	2000	100	3WL1220-4 -- 42	----	193.191,00
II	2500	2500	100	3WL1225-4 -- 42	----	232.812,00
II	3200	3200	100	3WL1232-4 -- 42	----	283.319,00
II	4000	4000	100	3WL1240-4 -- 41	----	309.859,00
III	4000	4000	100	3WL1340-4 -- 42 ²⁾	----	320.202,00
III	5000	5000	100	3WL1350-4 -- 42 ²⁾	----	496.991,00
III	6300	6300	100	3WL1363-4 -- 41 ²⁾	----	654.054,00

3WL sabit tip şalter

²⁾ Boy III güç şalterleri ETU15B elektronik açtırma ünitesi ile sipariş edilemez.



Çekmeceli tip 4 kutuplu şalterler (80 ve 100 kA çekmece dahil, ETU15B Trip ünitesi fiyat)

I	630	630	85	3WL1106-4 -- 46	----	109.832,00
I	800	800	85	3WL1108-4 -- 46	----	115.244,00
I	1000	1000	85	3WL1110-4 -- 46	----	120.239,00
I	1250	1250	85	3WL1112-4 -- 46	----	132.109,00
I	1600	1600	85	3WL1116-4 -- 46	----	181.121,00
I	2000	2000	85	3WL1120-4 -- 46	----	209.586,00
II	2500	2500	80	3WL1225-3 -- 46	----	263.500,00
II	3200	3200	80	3WL1232-3 -- 46	----	312.317,00
II	4000	4000	80	3WL1240-3 -- 47	----	395.474,00
II	800	800	100	3WL1208-4 -- 46	----	126.133,00
II	1000	1000	100	3WL1210-4 -- 46	----	130.448,00
II	1250	1250	100	3WL1212-4 -- 46	----	148.831,00
II	1600	1600	100	3WL1216-4 -- 46	----	198.513,00
II	2000	2000	100	3WL1220-4 -- 46	----	251.042,00
II	2500	2500	100	3WL1225-4 -- 46	----	305.888,00
II	3200	3200	100	3WL1232-4 -- 46	----	386.746,00
II	4000	4000	100	3WL1240-4 -- 47	----	402.345,00
III	4000	4000	100	3WL1340-4 -- 46 ²⁾	----	414.959,00
III	5000	5000	100	3WL1350-4 -- 46 ²⁾	----	642.930,00
III	6300	6300	100	3WL1363-4 -- 47 ²⁾	----	848.385,00

3WL çekmeceli tip şalter

²⁾ Boy III güç şalterleri ETU15B elektronik açtırma ünitesi ile sipariş edilemez.

Diğer Elektronik aşırı akım açtırıcı üniteleri tipleri (ETU) için fiyat farkları

Toprak kaçağı korumasız tip

ETU15B : LI Koruma fonksiyonlu ²⁾	BB	0,00
ETU25B : LSI Koruma fonksiyonlu	CB	2.041,00
ETU45B : LSIN Koruma fonksiyonlu	EB	6.659,00
ETU45B : LSIN Koruma 4 satır LCD ekranlı	FB	10.932,00

Toprak kaçağı korumasız tip³⁾

ETU27B : LSING Koruma fonksiyonlu	DG	12.323,00
ETU45B : LSING Koruma fonksiyonlu	EG	18.717,00
ETU45B : LSING Korumalı 4 satır LCD ekranlı	FG	23.395,00

Standart sipariş numarası ilavesi (montajlı sipariş numarası ilaveleri için lütfen 82. sayfaya bakınız.)
Ön kurma yayılı elle tahrik mekanik kapamalı 2N0 + 2NC yardımcı kontaklı

1 AA 2 0,00

(1) (2) (3) (4) Dipnotlar için lütfen sy. 78'e bakınız.

150 kA kesme kapasiteleri için satış temsilcilerimize danışabilirsiniz.

SENTRON koruma cihazları

3WL açık tip şalterleri aksesuarları

SENTRON WL AÇIK TİP OTOMATİK ŞALTERLER 6300 A'e KADAR

Sabit ve Çekmeceli Tip Sipariş No. ilaveleri



Motor Tahrir Mekanizması



Açtırma Rölesi



Düşük Gerilim Bobini

Şalter kodunun ilk 12 basamağını Sayfa 74-77'den seçiniz		Sipariş No. İlavesi 3WL 1... - □□□□	Birim Fiyatı TL ¹⁾²⁾	
Tahrir	Ön kurma yaylı elle tahrir Mekanik kapamalı	1	0,00	
	Ön kurma yaylı elle tahrir (Mekanik ve elekt. kapama)	2	3.344,00	
		3	3.344,00	
	Motor tahrikli (Mekanik ve elekt. kapama) Motor - kapama bodini	4	20.663,00	
		5	20.663,00	
		6	20.663,00	
1. Yard. Röle	Açtırma Rölesi "f" F1 sürekli enerji altında tutulabilme özelliği sayesinde, şalter kapamaya karşı kilitlebilir	A	0,00	
	24V DC	B	3.344,00	
		C	3.344,00	
		D	3.344,00	
		E	3.344,00	
		F	3.344,00	
		G	3.344,00	
2. Yard. Röle	Açtırma Rölesi "f" F2 sürekli enerji altında tutulabilme özelliği sayesinde, şalter kapamaya karşı kilitlebilir	yok	0,00	
		24V DC	3.344,00	
		30V DC	3.344,00	
		48V DC	3.344,00	
		60V DC	3.344,00	
		110V AC/110V DC	3.344,00	
		230V AC/220V DC	3.344,00	
	Düşük Gerilim Rölesi "r" F3 0 ya da 200 ms gecikmeye ayarlanabilir	24V DC	J	4.946,00
		30V DC	K	4.946,00
		48V DC	L	4.946,00
		60V DC	U	4.946,00
		110-127V AC/110-125V DC	M	4.946,00
		208-240V AC/220-250V DC	N	4.946,00
		380-415V AC	P	4.946,00
		48V DC	Q	9.557,00
Gecikmeli Düşük Gerilim Rölesi "r" F4 0,2 sn-3,2 sn gecikmeye ayarlanabilir	110-127V AC/110-125V DC	R	9.557,00	
	208-240V AC/220-250V DC	S	9.557,00	
	380-415V AC	T	9.557,00	
Yard. Kontaklar	1. Yardımcı kontak bloğu	2	0,00	
	2. Yardımcı kontak bloğu	4	4.002,00	
		7	4.002,00	
		8	4.002,00	

¹⁾ İstenen aksesuarların fiyatları standart şalter fiyatına (S.78-81) ilave edilmelidir.

²⁾ Çekmeceli şalterlerde kumanda fişi adedi kadar çekmeceli şalter için kumanda devresi prizi fiyatı (3WL9111-OAB08-0AA0) fiyata ilave edilmelidir. Gerekli kumanda devresi prizi adedi için bkz. Sayfa 189.

Sipariş Ederken veya Sonradan İlave Edilebilen Aksesuarlar

Açıklamalar	Yeni Sipariş Numarası ³⁾	Sipariş Numarası	Birim Fiyatı TL	
Motor Mekanizması (kumanda fişi, prizi ve kapama bobini hariç)	208-240V AC/220-250V DC	3WA9111-0AF06**	3WL9111-0AF04-0AA0**	15.028,00
	110-127V AC/110-125V DC	3WA9111-0AF05**	3WL9111-0AF03-0AA0**	15.028,00
Kapama veya Açtırma Bobini	230V AC/220V DC	3WA9111-0AD06*	3WL9111-0AD06-0AA0*	3.344,00
	110V AC/110V DC	3WA9111-0AD05*	3WL9111-0AD05-0AA0*	3.344,00
Düşük Gerilim Bobini Ani/0,2sn gecikmeli tip	208-240V AC/220-250V DC	3WA9111-0AE06**	3WL9111-0AE05-0AA0**	4.946,00
	380-415V AC	3WA9111-0AE07**	3WL9111-0AE06-0AA0**	4.946,00
Düşük Gerilim Bobini 0,2sn-3,2sn gecikmeli tip	208-240V AC/220-250V DC	3WA9111-0AE16**	3WL9111-0AE13-0AA0**	9.557,00
	380-415V AC	3WA9111-0AE17**	3WL9111-0AE14-0AA0**	9.557,00
Elektrik ON Butonu		3WL9111-0AJ02-0AA0***	1.588,00	
İlave Yardımcı Kontakt (2NO+2NC)		3WL9111-0AG01-0AA0**	4.002,00	
Sabit ve çekmeceli şalter için kumanda devresi priz (X5, X7, X8)	3WA9111-0AB01	3WL9111-0AB01-0AA0	1.171,00	
Sabit ve çekmeceli şalter için kumanda devresi fişi (X5, X7, X8)	3WA9111-0AB03	3WL9111-0AB03-0AA0	1.120,00	
Sabit tip şalterin kumanda devresi fişi için kodlama (X5, X7, X8)	3WA9111-0AB07	3WL9111-0AB07-0AA0	1.045,00	
Çekmeceli şalter için kumanda devresi ara soketi	3WA9111-0AB08	3WL9111-0AB08-0AA0	1.302,00	
Çekmeceli şalter için kumanda fişi ve ara soketi tek parça olarak		3WL9111-0AB18-0AA0	2.274,00	
Kapamaya hazır kontak		3WL9111-0AH01-0AA0*	2.128,00	
Trip ihbar kontak		3WL9111-0AH14-0AA0***	1.349,00	
Yay kurulu kontak		3WL9111-0AH08-0AA0***	1.578,00	
Açma kapama sayıcısı		3WL9111-0AH07-0AA0	4.319,00	
Kapı oyma çerçevesi		3WL9111-0AP01-0AA0	2.861,00	

* X6 kumanda devresi fişi ve prizi şalterde standart olarak mevcuttur. F1 açtırma bobini, Y1 kapama bobini ve S20 kapamaya hazır kontak için ilave kumanda devresi fişi ve prizi sipariş edilmesine gerek yoktur. (Bknz. şalter bağlantı şeması: sayfa 190).

** Motor, F3 düşük gerilim bobini, F2 açtırma bobini ve ilave yardımcı kontak için X5 kumanda devresi fişi ve prizi ayrıca sipariş edilmelidir.

*** S24 trip ihbar kontak, S10 elektrikli on butonu ve S21 yay kurulu kontak için X7 kumanda devresi fişi ve prizi gerekmektedir.

3) Yeni sipariş numaraları ile tanımlanan ürünler eski ürünlerle birebir aynı bağlantı yapısına sahiptir. Fabrikaya siparişler yeni kodlar ile yapılacaktır.

SENTRON koruma cihazları

3WL açık tip şalterleri aksesuarları



SENTRON WL AÇIK TİP OTOMATİK ŞALTERLER 6300 A'e KADAR

Sabit ve Çekmeceli Tip Şalterler için Z Opsiyonları

Şalter sipariş tam kodu sonuna "-Z" eklendikten sonra ilgili kısa kodlar sıralanmalıdır.

Açıklamalar	Kısa Kod	"-Z" li sipariş kodları 1 2 3 4 5 6 7 8 9 10 11 12 13 14 15 16 3WL - Z ve ilave kısa kod(lar) □□□ + . . . + . . . "opsiyonları bildiren işaret" - Z	İlave Fiyat TL
5 Basamaklı açma kapama sayıcısı ¹⁾	C 0 1	□□□	4.319,00
Elektriki ON butonu ²⁾ Sadece kapama bobinli şalterle mümkündür	C 1 1	□□□	1.588,00
Kapamaya hazır kontak (S20) 1 NO kontak	C 2 2	□□□	2.128,00
Trip ihbar kontağı ²⁾ 1 enversör kontak	K 0 7	□□□	2.970,00
(BSS = Breaker Status Sensor) Şalter Veri Sensörü*	F 0 1	□□□	8.677,00
PROFIBUS Haberleşme bağlantısı + BSS modülü ^{3)*}	F 0 2	□□□	26.092,00
Ölçme fonksiyonlu Plus* (PROFIBUS Haberleşme bağlantısı hariç ⁴⁾)	F 0 5	□□□	29.946,00
Modbus RTU Haberleşme bağlantısı + BSS modülü*	F 1 2	□□□	29.955,00
PROFINET IO/ Modbus TCP Haberleşme bağlantısı + BSS modülü *	F 3 5	□□□	30.007,00
Kapı oyma çerçevesi	T 4 0	□□□	2.861,00
Karşılıklı mekanik kilitleme modülü (2 m bowden kablolu kilitleme modülü)			
Sabit tip şalter	S 5 5	□□□	9.784,00
Çekmece dahil çekmeceli şalter için	R 5 5	□□□	10.062,00
şalter çekmecesi için	R 5 6	□□□	7.759,00
Çekmece hariç çekmeceli şalter için	R 5 7	□□□	1.387,00
Çekmeceli şalter için konum ihbar kontağı	R 1 5	□□□	3.015,00
Çekmeceli şalter için kızak perdesi (Shutter) asma kilit takılabilir	R 2 1	□□□	Boy I 5.458,00 Boy II 6.511,00 Boy III 10.501,00
EMV-Filtresi Doğru akım darbe gürültülerinin sönmülmesi için filtre (örn. frekans doğrultucuları içeren IT-Şebekelerinde oluşan gürültüler).	F 3 1	□□□	14.490,00
Yay kuruldu kontağı ²⁾ 1 NO kontak	C 2 0	□□□	1.578,00
4 kutuplu şalter için dahili nötr akım trafosu	F 2 3	□□□	Boy I 6.395,00 Boy II 8.081,00 Boy III 9.608,00

¹⁾ Sadece motor tahrik mekanizmalı şalterlerde mümkündür.

²⁾ Haberleşmeli şalterler ile kullanımı mümkün değildir.

³⁾ Şalter çekmecesi ve çekmeceli şalterin ayrı ayrı sipariş edilmesi durumunda Z-F02 opsiyonunun sadece çekmeceli şalterde bildirilmesi gerekir. sadece çekmeceli şalterde bildirilmesi gerekir.

⁴⁾ Ölçme fonksiyonu PLUS'ın bağlantısı için hariç gerilim transformatörlerine ihtiyaç vardır.

* ETU45B özellikli açık tip şalterlerde kullanılabilir.

SENTRON koruma cihazları

3WL açık tip şalterleri aksesuarları



SENTRON WL AÇIK TİP OTOMATİK ŞALTERLER 6300 A'e KADAR

Açıklamalar	Sipariş Numarası	Birim Fiyatı TL
-------------	------------------	-----------------

Sipariş Ederken veya Sonradan İlave Edilebilen Aksesuarlar*

3 Kutuplu 3WL açık tip şalter için çekmece ve çekmeceli şalter dönüştürme seti ¹⁾

Çekmece 1000 A	Boy I	3WL9211-1AC00-0AA1	21.445,00
Çekmece 1600 A	Boy I	3WL9211-2AC00-0AA1	25.661,00
Çekmece 2000 A ²⁾	Boy I	3WL9211-3AC00-0AA1	27.817,00
Çekmece 2000 A	Boy II	3WL9212-3AC00-0AA1	29.914,00
Çekmece 2500 A	Boy II	3WL9212-4AC00-0AA1	38.079,00
Çekmece 3200 A	Boy II	3WL9212-5AC00-0AA1	59.278,00
Çekmece 4000 A	Boy II	3WL9212-6AD00-0AA1	67.789,00
Çekmece 4000 A	Boy III	3WL9213-6AC00-0AA1	73.994,00
Çekmece 5000 A	Boy III	3WL9213-7AC00-0AA1	96.079,00
Çekmece 6300 A	Boy III	3WL9213-8AD00-0AA1	120.646,00
Çekmeceli şalter'e dönüştürme seti	Boy I	3WL9111-0BC11-0AA0	7.561,00
Çekmeceli şalter'e dönüştürme seti	Boy II	3WL9111-0BC12-0AA0	10.004,00
Çekmeceli şalter'e dönüştürme seti	Boy III	3WL9111-0BC13-0AA0	15.007,00

* Kumanda devresi soketi adedi kadar 3WL9111-0AB08-0AA0 veya 3WL9111-0AB18-0AA0 ayrıca sipariş edilmektedir.

1) 4 Kutuplu şalter çekmece aksesuarları için satış birimlerimize danışınız.

2) Boy I ve 85kA kesme kapasiteli, 630-2000A nominal akıma sahip şalterlerde ve Boy I 2000A nominal akıma sahip şalterlerde kullanılır.

3WL çekmeceli şalter için konum ihbar kontağı

1. Blok (3 mikro şalter)	3WL9111-0AH11-0AA0	3.015,00
2. Blok (6 mikro şalter)	3WL9111-0AH12-0AA0	5.199,00

3WL çekmeceli şalter için kızak perdesi (Shutter), asma kilit takılabilir.

3 kutuplu şalter için

Boy I	3WL9111-0AP04-0AA0	5.458,00
Boy II	3WL9111-0AP06-0AA0	6.511,00
Boy III	3WL9111-0AP07-0AA0	10.501,00

Önden Bara Bağlantı Parçası (sabit tip şalter için)

DIN 43673'e göre (çift delikli üst kısım)

Boy I, 1000 A'e kadar	(1 Adet)	3WL9111-0AL07-0AA0	1.100,00
Boy I, 1250 A ile 1600 A arası	(1 Adet)	3WL9111-0AL08-0AA0	1.100,00
Boy II, 2000 A'e kadar	(1 Adet)	3WL9111-0AL11-0AA0	1.387,00
Boy II, 2500 A'e kadar	(1 Adet)	3WL9111-0AL12-0AA0	1.514,00
Boy II, 3200 A'e kadar	(1 Adet)	3WL9111-0AL13-0AA0	2.019,00
Boy III, 4000 A'e kadar	(1 Adet)	3WL9111-0AL14-0AA0	4.076,00

DIN 43673'e göre (çift delikli üst kısım)

Boy I, 1000 A'e kadar	(1 Adet)	3WL9111-0AL57-0AA0	1.100,00
Boy I, 1250 A ile 1600 A arası	(1 Adet)	3WL9111-0AL58-0AA0	1.100,00
Boy II, 2000 A'e kadar	(1 Adet)	3WL9111-0AL61-0AA0	1.387,00
Boy II, 2500 A'e kadar	(1 Adet)	3WL9111-0AL62-0AA0	1.514,00
Boy II, 3200 A'e kadar	(1 Adet)	3WL9111-0AL63-0AA0	2.019,00
Boy III, 4000 A'e kadar	(1 Adet)	3WL9111-0AL64-0AA0	4.076,00

Önden Bara Bağlantı Parçası (çekmeceli tip şalter için)

DIN 43673'e göre (çift delikli alt veya üst kısım)

Boy I, 1000 A'e kadar	(1 Adet)	3WL9111-0AN07-0AA0	1.100,00
Boy I, 1250 A ile 1600 A arası	(1 Adet)	3WL9111-0AN08-0AA0	1.100,00
Boy II, 2000 A'e kadar	(1 Adet)	3WL9111-0AN11-0AA0	1.387,00
Boy II, 2500 A'e kadar	(1 Adet)	3WL9111-0AN12-0AA0	1.514,00
Boy II, 3200 A'e kadar	(1 Adet)	3WL9111-0AN13-0AA0	2.019,00
Boy III, 4000 A'e kadar	(1 Adet)	3WL9111-0AN14-0AA0	4.076,00

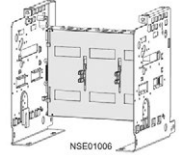

3WL9111-0AP0.-0AA0

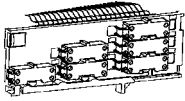

3WL9111-0AH12-0AA0

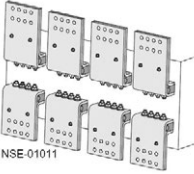

3WL9111-0AP0.-0AA0

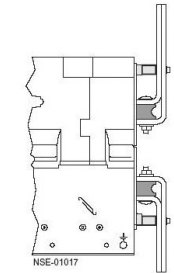

3WL9111-0AN41.-0AA0

SENTRON koruma cihazları

3WL açık tip şalterleri aksesuarları



SENTRON WL AÇIK TİP OTOMATİK ŞALTERLER 6300 A'e KADAR

Açıklamalar	Sipariş Numarası	Birim Fiyatı TL
-------------	------------------	-----------------

Sipariş Ederken veya Sonradan İlave Edilebilen Aksesuarlar

Önden Bara Bağlantısı Parçası için Destek Parçası (çekmeceli tip şalter için)

3 kutuplu şalter için

Boy I	(1 takım = 3 Adet)	3WL9111-0AN41-0AA0	2.824,00
Boy II	(1 takım = 3 Adet)	3WL9111-0AN42-0AA0	3.889,00
Boy III	(1 takım = 3 Adet)	3WL9111-0AN43-0AA0	5.006,00

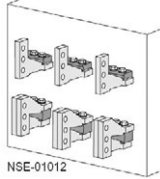

NSE-01012

Düşey Bara Bağlantı Parçaları

Düşey Bara Bağlantı Parçası

Boy I	(1 Adet)	3WL9111-0AM01-0AA0	856,00
Boy II	(1 Adet)	3WL9111-0AM02-0AA0	1.901,00
Boy III	(1 Adet)	3WL9111-0AM03-0AA0	4.219,00

- Boy I düşey bara bağlantısından kısa devre kesme kapasitesi 55 ve 66kA olan 1000A'e kadar olan şalterler için 1 adet 3WL9111-0AM01-0AA0, 2000A'e kadar şalterlerde veya kısa devre kesme kapasitesi 85kA olan şalterlerde 2 adet düşey bara bağlantı elemanı 3WL9111-0AM01-0AA0 gereklidir.
- Boy II Düşey bara bağlantısından 2500 A'e kadar 1 adet, 2500 ile 3200 A arasında 2 adet 3WL9111-0AA0 gereklidir.

Mekanik Kilitleme Modülleri (Her şalter için bir adet gereklidir.)

Mekanik kilitleme modülü (sabit tip şalter için)	3WL9111-0BB21-0AA0 ¹⁾²⁾	9.784,00
Mekanik kilitleme modülü (çekmeceli tip şalter için)	3WL9111-0BB24-0AA0 ¹⁾²⁾	10.062,00
Mekanik kilitleme için ilave bowden kablosu (2 metre)	3WL9111-0BB45-0AA0 ²⁾	1.978,00
Mekanik kilitleme için ilave bowden kablosu (3 metre)	3WL9111-0BB46-0AA0 ²⁾	2.386,00
Mekanik kilitleme için ilave bowden kablosu (4.5 metre)	3WL9111-0BB47-0AA0 ²⁾	3.331,00
Boy III çekmeceli şalter için adaptör parçası	3WL9111-0BB30-0AA0	1.100,00

¹⁾ 2 m bowden kablosu dahil

²⁾ 3 şalteri birbirine kilitlemek için her şalter için birer adet ilave bowden kablosu ayrıca sipariş edilmelidir.

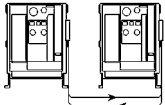

3WL9111-0BB21-0AA0



3WL9111-0AT45-0AA0

3WL elektronik trip üniteleri için mühürlenebilir kapak

ETU15B, ETU25B, ETU27B ve ETU 45 için	3WL9111-0AT45-0AA0	640,00
---------------------------------------	--------------------	--------

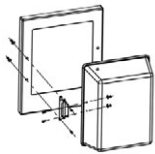

3WL9111-0AP02-0AA0

3WL koruma kapağı (IP55)

Kapı oyma çerçevesi ile birlikte kullanılmaz, kapak çıkarılabilir ve her iki yandan açılabilir	3WL9111-0AP02-0AA0	6.765,00
--	--------------------	----------

Mekanik ON/OFF Butonunu Asma Kilit ile Kilitleme Tertibatı

¹⁾ Asma kilit takmak için 2 adet şeffaf kapak ¹⁾ , tornavida ile tahrik için 6.35 mm delikli 2 adet kapak	Emniyet kilitsiz CES marka kilitti IKON marka kilitti	3WL9111-0BA21-0AA0 3WL9111-0BA22-0AA0 3WL9111-0BA24-0AA0	3.015,00 4.636,00 5.138,00
35B emniyet kilidi için 2 adet taşıyıcı			

Asma kilit müşteri tarafından temin edilmelidir.

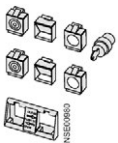

3WL911-0BA21.-0AA0

SENTRON koruma cihazları

3WL açık tip şalterleri aksesuarları



SENTRON WL AÇIK TİP OTOMATİK ŞALTERLER 6300 A'e KADAR

Açıklamalar	Sipariş Numarası	Birim Fiyatı TL
-------------	------------------	-----------------

Sipariş Ederken veya Sonradan İlave Edilebilen Aksesuarlar

Kaçak akım korumalı şalter veya nötr iletkeni koruması için akım transformatörü

Boy I	3WL9111-0AA21-0AA0	6.395,00
Boy II	3WL9111-0AA22-0AA0	8.081,00
Boy III	3WL9111-0AA23-0AA0	9.608,00

Kaçak akım korumalı şalter veya nötr iletkeni koruması için akım transformatörü (Bakır Bara Bağlantı Parçasına Sahip)

Boy I	3WL9111-0AA31-0AA0	7.630,00
Boy II	3WL9111-0AA32-0AA0	9.704,00
Boy III	3WL9111-0AA33-0AA0	11.563,00



3WL9111-0AA2.-0AA0

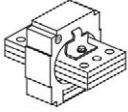

3WL9111-0AA3.-0AA0

Nominal işletme akım modülü*

Nominal işletme akım modülü sayesinde nominal akımı düşürme imkanı

	Nominal akım In (A)		
Boy I ve II için	250	3WL9111-0AA51-0AA0	4.205,00
	315	3WL9111-0AA52-0AA0	4.205,00
	400	3WL9111-0AA53-0AA0	4.205,00
	500	3WL9111-0AA54-0AA0	4.205,00
	630	3WL9111-0AA55-0AA0	4.205,00
	800	3WL9111-0AA56-0AA0	4.205,00
Boy I, II ve III için	1000	3WL9111-0AA57-0AA0	4.205,00
	1250	3WL9111-0AA58-0AA0	4.205,00
	1600	3WL9111-0AA61-0AA0	4.205,00
Boy II ve III için	2000	3WL9111-0AA62-0AA0	4.205,00
	2500	3WL9111-0AA63-0AA0	4.205,00
	3200	3WL9111-0AA64-0AA0	4.205,00
	4000	3WL9111-0AA65-0AA0	4.205,00
Boy III için	5000	3WL9111-0AA66-0AA0	4.205,00
	6300	3WL9111-0AA67-0AA0	4.205,00

* ETU 25 ve üzeri şalterlerde kullanılabilir. Şalter seçimi için sayfa 78-81'e bakınız.

3 WL Güç şalterleriyle birlikte verilen modül maksimum nominal akıma tekabül etmektedir.



3WL9111-0AA64-0AA0

Aşırı akım açtırıcı tiplerine genel bakış

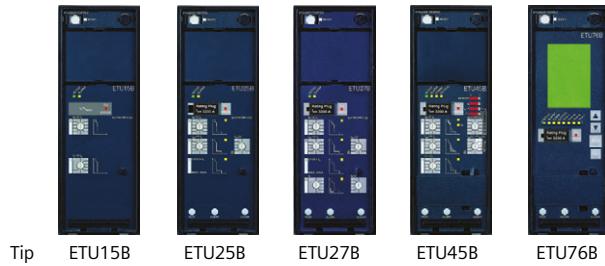
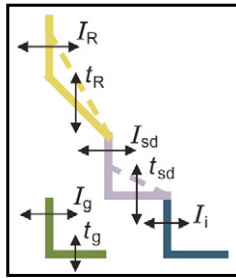

Tip

Tip	ETU15B	ETU25B	ETU27B	ETU45B	ETU76B
Aşırı akım koruması	(L) ✓	✓	✓	✓	✓
Kısa süre gecikmeli kısa devre koruması	(S) --	✓	✓	✓	✓
Ani gecikmesiz kısa devre açtırıcısı	(I) ✓	✓	✓	✓	✓
Nötr iletkeni koruması	(N) --	--	✓	✓	✓
Toprak kaçacağı koruması	(G) --	--	✓	□	□
ZSS	--	--	--	□	□
LCD (göstergeli) 4 satırlı	--	--	--	□	--
LCD grafik ekranı	--	--	--	□	--
Profibus DP üzerinden haberleşme	--	--	--	--	✓
Ölçme fonksiyonları	--	--	--	□	□
Parametre dizisi switch ile değiştirilebilir	--	--	--	□	□
Parametreler serbestçe programlanabilir	--	--	--	--	✓
	--	--	--	--	✓

✓ Standart
-- Mevcut değil
□ Opsiyonel

SENTRON koruma cihazları

3WL açık tip şalterleri aksesuarları



SENTRON WL AÇIK TİP ŞALTER HABERLEŞME SEÇENEKLERİ

Malzeme Cinsi	Sipariş No.	Birim Fiyatı TL	Min. Sipariş Adedi
---------------	-------------	-----------------	--------------------

CubicleBUS Modülleri1)

Döner kodlama anahtarlı dijital çıkış modülü, röle çıkışlı	3WL9111-0AT26-0AA0	7.256,00	1
Dijital çıkış modülü, ayarlabilen, röle çıkışlı	3WL9111-0AT20-0AA0	8.609,00	1
Dijital giriş modülü	3WL9111-0AT27-0AA0	7.403,00	1
Analog çıkış modülü	3WL9111-0AT23-0AA0	7.403,00	1
ZSI (Zone Selective Interlocking) Selektif koruma modülü	3WL9111-0AT21-0AA0	5.077,00	1



3WL9 111-0AT23-0AA0

Parametreleme Kumanda ve İzleme Cihazları

BDA Plus 3WL Şalter Bağlantı Kablosu	3WL9111-0BC21-0AA0	840,00	1
--------------------------------------	--------------------	--------	---

BDA Plus'u devre kesici SENTRON WL şalterinin x8 konnektörüne bağlayan bağlantı kablosudur. COM 15 veya harici CubicleBus modülleri kullanılmadığında gereklidir, uzunluğu 2 m'dir.

Haberleşme Aksesuarı

CubicleBUS Modülleri için kullanıma hazır bağlantı kabloları

COM 15'li SENTRON WL bağlantısı için 0,2 m	3WL9111-0BC04-0AA0	266,00	1
COM 15'li SENTRON WL bağlantısı için 1 m	3WL9111-0BC02-0AA0	292,00	1
COM 15'li SENTRON WL bağlantısı için 2 m	3WL9111-0BC03-0AA0	343,00	1
COM 15'siz SENTRON WL bağlantısı için 2 m	3WL9111-0BC05-0AA0	375,00	1



3WL9 111-0AT15-0AA0

Haberleşme çözümleri için SENTRON El Kitabını teknikdestek.tr@siemens.com adresinden talep edebilirsiniz.

Gerilim Transformatörü

3-kutuplu Plus ölçme fonksiyonlu SENTRON WL için	380-690 V / 100 V, CLASS 0.5	3WL9111-0BB68-0AA0	9.182,00	1
--	------------------------------	--------------------	----------	---

Donanım Eklenmesi ve Yedek Parçalar

Profibus iletişim yenileme kiti; COM 15, BSS ve ETU45B ve ETU76B açma birimleri ile birlikte SENTRON güç şalteri kablolarını içerir.	3WL9111-0AT12-0AA0	28.167,00	1
--	--------------------	-----------	---

COM 15 Profibus Modülü	3WL9111-0AT15-0AA0	19.504,00	1
Şalter Durum Sensörü (BSS)	3WL9111-0AT16-0AA0	8.677,00	1
Gerilim Transformatörsüz Plus Ölçme Fonksiyonu2	3WL9111-0AT04-0AA0	29.946,00	1

CubicleBUS modülleri ve ölçme fonksiyonları gibi tüm haberleşme bileşenleri, ETU45B, ETU55B ve ETU76B açtırma üniteleri ile kullanılır.

- 1) Her CubicleBUS modülü, bu modülleri birbirine bağlayan 0,2 m'lik kabloyla birlikte teslim edilmektedir. Güç şalterine bağlantı için daha uzun bir kablo gereklidir.
- 2) * Gerilim transformatörü ayrıca sipariş edilmelidir.



3WL9 111-0AT16-0AA0



Yeni
Devre
Kesici

Sentron 3WA

Açık Tip Devre Kesici

Kullanıcıların ihtiyaçlarına göre geliştirildi.
Yeni nesil yenilikçi 3WA açık tip devre kesiciler ile tanışın.

siemens.com.tr/3WA

SIEMENS

SENTRON koruma cihazları

3WA Açık Tip Şalter

Online konfigüratör üzerinden 3WA ürün kodunuzu kolaylıkla oluşturabilirsiniz.

www.siemens.com/lowvoltage/3wa-configurator

		3WA1			5	6	7	8	9	10	11	12	13	14	15	16	
Boy	1				1												
	2				2												
	3				3												
			SZ 1	SZ 2	SZ 3												
Maksimum	630 A		■	-	-		0	6									
Nominal	800 A		■	-	-		0	8									
Akım	1000 A		■	-	-		1	0									
In max	1250 A		■	-	-		1	2									
	1600 A		■	-	-		1	6									
	2000 A		■	■	-		2	0									
	2500 A		■	■	-		2	5									
	3200 A		-	■	-		3	2									
	4000 A		-	■ ¹⁾	■		4	0									
	5000 A		-	-	■		5	0									
	6300 A		-	-	■		6	3									
	Kısa Devre Kesme Kapasitesi I _n 500V	N	55 kA	■	-	-											
S		66 kA	■	■	-												
M		85 kA	■	■	-												
H		100 kA	-	■	■												
C		130 kA	-	-	■												
		3-Kutup: 150 kA 4-Kutup: 130 kA	-	-	■												
Otomatik olmayan açık tip şalter										A	A						
Otomatik açık tip şalter										C	A						
Elektronik Trip Ünitesi ETU600 ile uygulamaya yönelik ölçüm ve koruma fonksiyonları	Elektronik Trip Ünitesi ETU600	Akım Ölçümü	Akım Ölçümü, ready4COM özelliği		A												
			PMF-I	Gerilim Bağlantısı Üstten	L												
			Enerji Verimliliği	Gerilim Bağlantısı Alttan	E												
			PMF-II	Gerilim Bağlantısı Üstten	M												
			Enerji İzleme	Gerilim Bağlantısı Alttan	F												
			PMF-III	Gerilim Bağlantısı Üstten	N												
İleri Seviye Enerji İzleme	Gerilim Bağlantısı Alttan	G															
Elektronik Trip Ünitesi ETU600 ile uygulamaya yönelik ölçüm ve koruma fonksiyonları	Koruma Ünitesi	■	■	■	LSI												
		■	■	■	LSIG												
		-	■	■	LSIG Hi-Z												
Kutup Sayısı	Sabit Tip şalter						3 kutup										
							4 kutup										
							3 kutup										
	Çekmeceli tip şalter	Pozisyon sinyalsiz						3 kutup									
								4 kutup									
			Pozisyon sinyalli						3 kutup								
						4 kutup											
Bağlantı Tipi	Sabit Tip	■	■ ¹⁾	■			Dikey Bağlantı										
		■ ²⁾	■ ³⁾	■ ⁴⁾			Yatay Bağlantı										
		■ ²⁾	■ ⁵⁾	■ ⁶⁾			Önden Bağlantı										
		■ ²⁾	■ ³⁾	■ ⁴⁾			Üst Dikey/Alt Yatay Bağlantı										
		■ ²⁾	■ ³⁾	■ ⁴⁾			Üst Yatay/Alt Dikey Bağlantı										
		■	■	■			Çekmecesiz Bağlantı										
	Çekmeceli Tip	Dikey Bağlantı	■	■ ¹⁾	■			Dikey Bağlantı									
			■ ²⁾	■ ³⁾	■ ⁴⁾			Yatay Bağlantı									
			■ ²⁾	■ ⁵⁾	■ ⁶⁾			Önden Bağlantı									
			■ ²⁾	■ ⁵⁾	■ ⁶⁾			Flanşlı Bağlantı									
			■ ²⁾	■ ³⁾	■ ⁴⁾			Üst Dikey/Alt Yatay Bağlantı									
			■ ²⁾	■ ³⁾	■ ⁴⁾			Üst Yatay/Alt Dikey Bağlantı									
Üst Flanşlı/Alt Yatay Bağlantı	Üst Yatay/Alt Yatay Bağlantı	■ ²⁾	■ ⁵⁾	■ ⁶⁾			Üst Flanşlı/Alt Yatay Bağlantı										
		■ ²⁾	■ ⁵⁾	■ ⁶⁾			Üst Yatay/Alt Yatay Bağlantı										
		■ ²⁾	■ ⁵⁾	■ ⁶⁾			Üst Yatay/Alt Flanşlı Bağlantı										
		■ ²⁾	■ ⁵⁾	■ ⁶⁾			Üst Yatay/Alt Flanşlı Bağlantı										
		■ ²⁾	■ ⁵⁾	■ ⁶⁾			Üst Yatay/Alt Flanşlı Bağlantı										
		■ ²⁾	■ ⁵⁾	■ ⁶⁾			Üst Yatay/Alt Flanşlı Bağlantı										

¹⁾ 3WA1 şalterde 4000 A yatay bağlantı boyutları 3WL1 ile aynı değildir.

²⁾ 2500 A için geçerli değildir.

³⁾ 4000 A için geçerli değildir.

⁴⁾ 6300 A için geçerli değildir.

⁵⁾ 4000 A ve C tipi kısa devre kesme kapasitesi için geçerli değildir.

⁶⁾ 5000 A / 6300 A tipi kısa devre kesme kapasitesi için geçerli değildir.

SENTRON koruma cihazları

3WT açık tip şalterleri

SENTRON 3WT SERİSİ AÇIK TİP OTOMATİK ŞALTERLER 4000 A'e KADAR



ETU 35WT

Nominal işletme kısa devre açma kapasitesi Ics=Icu
 Nominal işletme gerilimi AC 500 V (Seçime bağlı 690 V)
 Nominal işletme akımı 400 - 4000 A
 2 Boy ile AC 500 V'da 66kA kısa devre açma kapasitesine kadar
 50 C'ye kadar nominal akım ile yüklenebilme imkanı
 LCD göstergeli trip ünitesi ve LSI koruma standart
 Trip ihbar kontağı standart
 Kapamaya hazır göstergesi ve kontağı standart
 2NO + 2NC kontak standart
 Kapı oyma çerçevesi standart

ETU35WT Elektronik Trip Ünitesi:

LSI koruma
 L: IR = 0,4 ... 1,0 x In
 S: Id = 1,25 ... 12 x In; td = 0 ... 400 msn
 I: li = 5 20In, maks. 50kA
 Termik hafıza on/off yapılabilir
 Faz kaybı duyarlılığı tsd = 20 msn (M) ayarlanabilir
 Akım değerini gösteren arkadan ışıklı LCD göstergesi
 Açma nedenini sorgulama ve kendi kendini test imkanı
 LSING (Toprak Koruması ve Nötr Koruması) için satış birimlerimize danışınız.

3 kutuplu

Boy	Nominal Akım In (A)	kA Ics=Icu	Sabit tip 3 kutuplu açık tip güç şalteri 1) Sipariş No	Birim Fiyatı TL
-----	---------------------	------------	--	-----------------

Sabit montajlı tip 3 kutuplu şalterler (55 ve 66 kA)

I	800	55	3WT8080-5AA00-0AA2	48.789,00
I	1000	55	3WT8100-5AA00-0AA2	56.738,00
I	1250	55	3WT8120-5AA00-0AA2	62.078,00
I	1600	66	3WT8161-5AA00-0AA2	76.994,00
II	2000	66	3WT8202-5AA00-0AA2	87.330,00
II	2500	66	3WT8252-5AA00-0AA2	113.509,00
II	3200	66	3WT8322-5AA00-0AA2	143.746,00
YENİ	II	4000	3WT8402-5AA01-0AA2	185.918,00

Sabit montajlı tip 3 kutuplu motorlu şalterler (55 ve 66 kA)

I	800	55	3WT8080-5UA70-0AA2 ¹⁾	58.638,00
I	1000	55	3WT8100-5UA70-0AA2 ¹⁾	66.951,00
I	1250	55	3WT8120-5UA70-0AA2 ¹⁾	74.098,00
I	1600	66	3WT8161-5UA70-0AA2 ¹⁾	86.795,00
II	2000	66	3WT8202-5UA70-0AA2 ¹⁾	96.436,00
II	2500	66	3WT8252-5UA70-0AA2 ¹⁾	122.884,00
II	3200	66	3WT8322-5UA70-0AA2 ¹⁾	153.673,00
YENİ	II	4000	3WT8402-5UA71-0AA2 ¹⁾	195.189,00

Çekmeceli tip 3 kutuplu şalterler (55 ve 66 kA)

I	800	55	3WT8080-5AA04-5AB2 ²⁾	56.898,00
I	1000	55	3WT8100-5AA04-5AB2 ²⁾	67.077,00
I	1250	55	3WT8120-5AA04-5AB2 ²⁾	74.367,00
I	1600	66	3WT8161-5AA04-5AB2 ²⁾	99.501,00
II	2000	66	3WT8202-5AA04-5AB2 ²⁾	112.481,00
II	2500	66	3WT8252-5AA04-5AB2 ²⁾	147.499,00
II	3200	66	3WT8322-5AA04-5AB2 ²⁾	168.666,00
YENİ	II	4000	3WT8402-5AA05-5AB2 ²⁾	233.321,00

Çekmeceli tip 3 kutuplu motorlu şalterler (55 ve 66 kA)

I	800	55	3WT8080-5UA74-5AB2 ¹⁾²⁾	68.143,00
I	1000	55	3WT8100-5UA74-5AB2 ¹⁾²⁾	79.684,00
I	1250	55	3WT8120-5UA74-5AB2 ¹⁾²⁾	86.325,00
I	1600	66	3WT8161-5UA74-5AB2 ¹⁾²⁾	109.834,00
II	2000	66	3WT8202-5UA74-5AB2 ¹⁾²⁾	122.075,00
II	2500	66	3WT8252-5UA74-5AB2 ¹⁾²⁾	157.362,00
II	3200	66	3WT8322-5UA74-5AB2 ¹⁾²⁾	178.266,00
YENİ	II	4000	3WT8402-5UA75-5AB2 ¹⁾²⁾	242.913,00

1) Motor mekanizması açtırma bobini, kapama bobini ve ilave yardımcı kontak 2 enversör fiyata dahildir.

2) Çekmeceli şalterde shutter fiyata dahildir.

Bağlantı tipleri:

- 800 - 3200 A arası 3WT8 sabit tip güç şalterleri standart olarak yatay bara bağlantılıdır. 4000 A sabit tip güç şalteri standart olarak düşey bara bağlantılıdır.
- 800 - 3200 A arası 3WT8 çekmeceli tip güç şalterleri standart olarak yatay bara bağlantılıdır. 3800 A çekmeceli tip güç şalteri standart olarak düşey bara bağlantılıdır.
- 3WT8 güç şalteri bağlantı şeması için sayfa 191'e bakınız

SENTRON koruma cihazları

3WT açık tip şalterleri

SENTRON 3WT SERİSİ AÇIK TİP OTOMATİK ŞALTERLER 4000 A'e KADAR



ETU 35WT

Nominal işletme kısa devre açma kapasitesi $I_{cs}=I_{cu}$
 Nominal işletme gerilimi AC 500 V (Seçime bağlı 690 V)
 Nominal işletme akımı 400 - 4000 A
 2 Boy ile AC 500 V'da 66kA kısa devre açma kapasitesine kadar
 50 C'ye kadar nominal akım ile yüklenebilme imkanı
 LCD göstergeli trip ünitesi ve LSI koruma standart
 Trip ihbar kontağı standart
 Kapamaya hazır göstergesi ve kontağı standart
 2NO + 2NC kontak standart
 Kapı oyma çerçevesi standart
ETU35WT Elektronik Trip Ünitesi:
 LSI koruma
 L: IR = 0,4 ... 1,0 x In
 S: Id = 1,25 ... 12 x In; td = 0 ... 400 msn
 I : li = $\leq 20I_n$, maks. 50kA
 Termik hafıza on/off yapılabilir
 Faz kaybı duyarlılığı tsd = 20 msn (M) ayarlanabilir
 Akım değerini gösteren arkadan ışıklı LCD göstergesi
 Açma nedenini sorgulama ve kendi kendini test imkanı
LSING (Toprak Koruması ve Nötr Koruması) için satış
 birimlerimize danışınız.

4 Kutuplu

Boy	Nominal Akım In (A)	kA $I_{cs}=I_{cu}$	Sabit tip 4 kutuplu açık tip güç şalteri 1) Sipariş No	Birim Fiyatı TL
-----	------------------------	-----------------------	--	-----------------------

Sabit montajlı tip 4 kutuplu şalterler (55 ve 66 kA)

I	800	55	3WT8084-5AA00-0AA2	76.407,00
I	1000	55	3WT8104-5AA00-0AA2	86.638,00
I	1250	55	3WT8124-5AA00-0AA2	91.359,00
I	1600	66	3WT8165-5AA00-0AA2	102.376,00
II	2000	66	3WT8206-5AA00-0AA2	126.340,00
II	2500	66	3WT8256-5AA00-0AA2	156.835,00
II	3200	66	3WT8326-5AA00-0AA2	194.966,00
YENİ	II	4000	3WT8406-5AA01-0AA2	226.888,00

Sabit montajlı tip 4 kutuplu motorlu şalterler (55 ve 66 kA)

I	800	55	3WT8084-5UA70-0AA2 ¹⁾	88.010,00
I	1000	55	3WT8104-5UA70-0AA2 ¹⁾	98.250,00
I	1250	55	3WT8124-5UA70-0AA2 ¹⁾	102.965,00
I	1600	66	3WT8165-5UA70-0AA2 ¹⁾	113.988,00
II	2000	66	3WT8206-5UA70-0AA2 ¹⁾	136.795,00
II	2500	66	3WT8256-5UA70-0AA2 ¹⁾	167.300,00
II	3200	66	3WT8326-5UA70-0AA2 ¹⁾	205.428,00
YENİ	II	4000	3WT8406-5UA71-0AA2 ¹⁾	237.352,00

Çekmeceli tip 4 kutuplu şalterler (55 ve 66 kA)

I	800	55	3WT8084-5AA04-5AB2 ²⁾	95.451,00
I	1000	55	3WT8104-5AA04-5AB2 ²⁾	102.539,00
I	1250	55	3WT8124-5AA04-5AB2 ²⁾	112.766,00
I	1600	66	3WT8165-5AA04-5AB2 ²⁾	127.134,00
II	2000	66	3WT8206-5AA04-5AB2 ²⁾	139.970,00
II	2500	66	3WT8256-5AA04-5AB2 ²⁾	175.965,00
II	3200	66	3WT8326-5AA04-5AB2 ²⁾	214.808,00
YENİ	II	4000	3WT8406-5AA05-5AB2 ²⁾	257.375,00

Çekmeceli tip 4 kutuplu motorlu şalterler (55 ve 66 kA)

I	800	55	3WT8084-5UA74-5AB2 ¹⁾²⁾	107.066,00
I	1000	55	3WT8104-5UA74-5AB2 ¹⁾²⁾	114.143,00
I	1250	55	3WT8124-5UA74-5AB2 ¹⁾²⁾	124.376,00
I	1600	66	3WT8165-5UA74-5AB2 ¹⁾²⁾	138.742,00
II	2000	66	3WT8206-5UA74-5AB2 ¹⁾²⁾	150.431,00
II	2500	66	3WT8256-5UA74-5AB2 ¹⁾²⁾	186.428,00
II	3200	66	3WT8326-5UA74-5AB2 ¹⁾²⁾	225.274,00
YENİ	II	4000	3WT8406-5UA75-5AB2 ¹⁾²⁾	267.842,00

1) Motor mekanizması açtırma bobini, kapama bobini ve ilave yardımcı kontak 2 enversör fiyata dahildir.

2) Çekmeceli şalterde shutter fiyata dahildir.

Bağlantı tipleri:

- 800 - 3200 A arası 3WT8 sabit tip güç şalterleri standart olarak yatay bara bağlantılıdır. 4000 A sabit tip güç şalteri standart olarak düşey bara bağlantılıdır.
- 800 - 3200 A arası 3WT8 çekmeceli tip güç şalterleri standart olarak yatay bara bağlantılıdır. 3800 A çekmeceli tip güç şalteri standart olarak düşey bara bağlantılıdır.
- 3WT8 güç şalteri bağlantı şeması için sayfa 191'e bakınız.

SENTRON koruma cihazları

3WT açık tip şalterleri aksesuarları

SENTRON 3WT SERİSİ AÇIK TİP OTOMATİK ŞALTERLER 4000 A'e KADAR



Boy	Nominal Akım In (A)	3 kutuplu açık tip güç şalteri Çekmecesi 2) Sipariş No	Birim Fiyatı TL
-----	---------------------	--	-----------------

3WT8 şalter için Çekmece (Çekmeceli şaltere dönüştürme seti ayrıca sipariş edilmelidir.) 3 kutuplu¹⁾

I	400 ... 1250	3WT9883-2AC10**	12.766,00
I	1600	3WT9883-4AC10**	13.806,00
II	2000 ... 2500	3WT9883-6AC10**	14.210,00
II	3200	3WT9883-7AC10**	16.052,00
II	3800	3WT9883-8BC20**	25.478,00

** 2 adet kumanda devresi bağlantı soketi fiyata dahildir.

1) 4 Kutuplu şalter çekmece aksesuarları için satış birimlerimize danışınız.

3WT8 sabit tip güç şalterini çekmeceli tip güç şalterine dönüştürme seti. 3 kutuplu

I	Sabit tip şalteri çekmeceli şaltere dönüştürmek için	3WT9888-0GA00	7.577,00
II	Sabit tip şalteri çekmeceli şaltere dönüştürmek için	3WT9888-0KA00	8.183,00



3WT9866-3JA00



3WT9851-1JK00

Sonradan ilave edilebilen ve yedek parça olarak sipariş edilebilen aksesuarlar

Açıklamalar	Sipariş No.	Birim Fiyatı TL	
Kapama Bobini veya 2. Açırıcı Bobin	220-240V AC/220-250V DC	3WT9851-1JK00	2.442,00
Düşük Gerilim Bobini Ani/0,2sn gecikmeli tip	220-240V AC/220-250V DC	3WT9853-1JK00	2.937,00
	380-415V AC	3WT9853-1JM00	2.937,00
Düşük Gerilim Bobini 0,2sn-3.2sn gecikmeli tip	220-240V AC	3WT9854-1JK00	6.373,00
	380-415V AC	3WT9854-1JM00	6.373,00
Motor mekanizması	220-240V AC/220-250V DC	3WT9832-1JK00	10.754,00
İlave yardımcı kontak	2 enversör	3WT9816-1CE00	2.364,00
Kumanda Devresi Soketi (Sabit Tip)		3WT9825-1JC00	592,00
Kumanda Devresi Soketi (Çekmeceli Tip)	Sabit tip şalter için	3WT9827-1JA00	592,00
Mekanik Kilitleme Modülü	çekmeceli tip şalter için	3WT9866-3JA00*	9.665,00
Mekanik Kilitleme Modülü		3WT9866-4JA00*	9.665,00
İlave Bowden Kablosu 2m.		3WT9866-8JA00**	2.305,00
İlave Bowden Kablosu 3m.		3WT9866-8JA01**	3.018,00

* Her bir şalter için bir adet sipariş edilmelidir, 2m. bowden kablosu dahildir.

** Üç şalteri birbiriyle mekanik olarak kilitlemek için, her şalter için ilave birer adet bowden kablosu ayrıca sipariş edilmelidir.

SENTRON anahtarlama cihazları

ATC6300 otomatik şebeke jeneratör kumanda cihazı

SENTRON KORUMA, ANAHTARLAMA ve ÖLÇÜM CİHAZLARI



SENTRON ATC 6300

SENTRON ATC 6300 Otomatik Şebeke Jeneratör Kumanda Cihazı

SENTRON ATC 6300 cihazı iki adet motorlu şalterle veya uzaktan transfer şalteri (RTSE) ile birlikte otomatik şebeke jeneratör transfer sistemini oluşturur. Bu cihaz ile alçak gerilim enerji dağıtım sisteminizde iki besleme kaynağı arasında otomatik veya manuel transfer yapılabilmektedir.

- 128 x 80 piksel, aydınlatmalı LCD ekran ile alarmlar, olaylar ve ölçüm değerleri görüntülenebilir
- Ön panelden veya Siemens powerconfig yazılımı* ile kolay parametre ayarı
- Şebeke-Şebeke, Şebeke-Jeneratör veya Jeneratör-Jeneratör gibi enerji kaynakları arasında seçim yapılabilirdiğinden çok yönlü kullanım imkanı
- MODBUS RTU ve MODBUS TCP üzerinden enerji yönetim sistemlerine bağlanabilme imkanı
- Opsiyonel modüller ile RS 485 ve Ethernet haberleşme imkanı

Aşağıdaki SENTRON ürünleriyle uyumludur:

- SENTRON 3VA kompakt güç şalterleri
- SENTRON 3WL açık tip güç şalterleri
- SENTRON 3WT açık tip güç şalterleri

Malzeme Cinsi	Sipariş No	Birim Fiyatı TL	Min. Sipariş Adedi
SENTRON ATC 6300	3KC9000-8TL40	28.222,00	

- Kompakt pano tipi 144x144x43.3 mm
- Vidalı klemens bağlantı
- AC/DC gerilim beslemesi
- AC 100...240V, 45...65Hz
- DC 7.5...33V
- Nominal gerilim ayar aralığı : AC100...480 V

SENTRON ATC 6500 Otomatik Şebeke Jeneratör Kumanda Cihazı

Sentron ATC 6500 cihazı ATC 63000 cihazının sahip olduğu özelliklere ek olarak:

- Üç şaltere kadar kumanda yapabileme
- Otomatik yük atma yönetimi
- Entegre RS 485 ara yüzü ile haberleşme imkanı
- Besleme gerilimi olmadan 10-15 gün çalışma süresi
- Kaydedilebilir olay sayısı 250



Sentron ATC 6500 fiyat bilgisi için satış birimlerimize başvurabilirsiniz.



SENTRON ATC 6500

* Yazılım versiyonu 3.10 ve üzeri olmalıdır.

Parametrelendirme için ayrıca ücretsiz sunulan powerconfig yazılımı kullanılabilir.

Link: <http://support.automation.siemens.com/WW/view/en/63452759>

SENTRON anahtarlama cihazları

ATC3100 otomatik şebeke jeneratör kumanda cihazı

SENTRON KORUMA, ANAHTARLAMA ve ÖLÇÜM CİHAZLARI



3KC9000-8EL10

SENTRON ATC 3100 Otomatik Şebeke Jeneratör Kumanda Cihazı

- Mikroişlemci kontrollü otomatik transfer cihazı
- Üç faz + nötr gerilimi için 2 adet ölçüm girişi
- Ayarlanabilir düşük gerilim aralığı, transfer ve dönüş gecikmesi zamanı
- 10 - LED durum göstergesi
- 4 - tuş membran tuş takımı
- Motorlu güç şalterleri için uygundur
- Jeneratör strat ve stop'u için çıkış sinyali
- Kompakt pano tipi 171,2 x 131,2 x 99
- Vidalı klemens bağlantı
- AC/DC gerilim beslenmesi
- 230 / 400 VAC; 50/60 Hz güç beslenmesi
- 24VDC yardımcı gerilim kaynağı sadece ATC3100 cihazı jeneratör modunda çalışırken gereklidir.
- Aşırı gerilim, düşük gerilim ve faz kaybı koruması
- Yangın alarm sinyal izlemesi

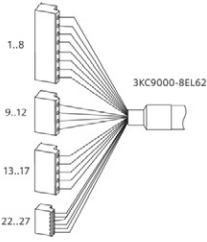

3KC9000-8EL62

Malzeme Cinsi	Sipariş No	Birim Fiyatı TL	Min. Sipariş Adedi
ATC3100 kumanda cihazı	3KC9000-8EL10	17.751,00	1
ATC3100 cihazı kompakt/açık tip güç Şalterine bağlantı kablosu ve soketi (opsiyonel)	3KC9000-8EL62	2.992,00	1

SENTRON ATC6300 ve ATC3100 Şebeke Jeneratör Otomatik Kumanda Cihazının Siemens şalterlerle kullanılması için gerekli malzemeler

Şalter Tipi	Şalter Tipi
3VA	Yardımcı kontak (kilitleme için) "1 ENV"
	Yardımcı kontak (Şalter konumu) "1 ENV"
	Alarm kontak (trip bilgisi) "1 ENV"
	Motor mekanizması
3WT8	Yardımcı kontak (kilitleme için) "1 NC"
	Yardımcı kontak (Şalter konumu) "1 NO"
	Alarm kontak (trip bilgisi) "1 NO"
	Açtırma bobini F1
	Kapama bobini Y1
	Motor mekanizması

3WT Şalterlerinin Şebeke Jeneratör Otomatik Transfer Panosuyla Kullanımı için Gerekli Malzemeler

Sayfa 103'deki motorlu 3WT Şalter kodlarını motor, açtırma bobini kapamaya hazır kontak ve trip ihbar kontağı içerdiğiden ayrıca bir aksesuar sipariş edilmemesi gerekir.

3WL / 3WA Şalterlerinin Şebeke Jeneratör Otomatik Transfer Panosuyla Kullanımı için Gerekli Malzemeler

Açıklamalar	Yeni Sipariş Numarası *	Sipariş Numarası	Birim Fiyatı TL	Min. Sipariş Adedi	
Motor Mekanizması	208-240V AC/220-250V DC	3WA9111-0AF06	3WL9111-0AF04-0AA0	15.028,00	1
Kapama Bobini	230V AC/220V DC	3WA9111-0AD06	3WL9111-0AD06-0AA0	3.344,00	1
Açtırma Bobini	230V AC/220V DC	3WA9111-0AD06	3WL9111-0AD06-0AA0	3.344,00	1
Kapamaya hazır kontak			3WL9111-0AH01-0AA0*	2.128,00	1
Trip ihbar kontak			3WL9111-0AH14-0AA0***	1.349,00	1
Sabit ve çekmeceli şalter için kumanda devresi priz (X5, X7, X8)		3WA9111-0AB01	3WL9111-0AB01-0AA0	1.171,00	2
Sabit ve çekmeceli şalter için kumanda devresi fişi (X5, X7, X8)		3WA9111-0AB03	3WL9111-0AB03-0AA0	1.120,00	2
Sabit tip şalterin kumanda devresi fişi için kodlama (X5, X7, X8)		3WA9111-0AB07	3WL9111-0AB07-0AA0	1.045,00	2

Not: Seçilmiş olan her bir şaltere ilave edilecek toplam fiyat:

31.865,00

* Yeni sipariş numaraları ile tanımlanan ürünler eski ürünlerle birebir aynı bağlantı yapısına sahiptir. Fabrikaya siparişler yeni kodlar ile yapılacaktır.

*** S24 trip ihbar kontağı, S10 elektrikli on butonu ve S21 yay kuruldu konağı için X7 kumanda devresi fişi ve prizi gerekmektedir.

SENTRON anahtarlama cihazları

3KD sigortasız yük kesicileri

3KD TİPİ SİGORTASIZ YÜK KESİCİLERİ

3KD YÜK KESİCİ BOY 3'ten BOY 5'e KADAR

Ana Bileşenleri ve Aksesuarları

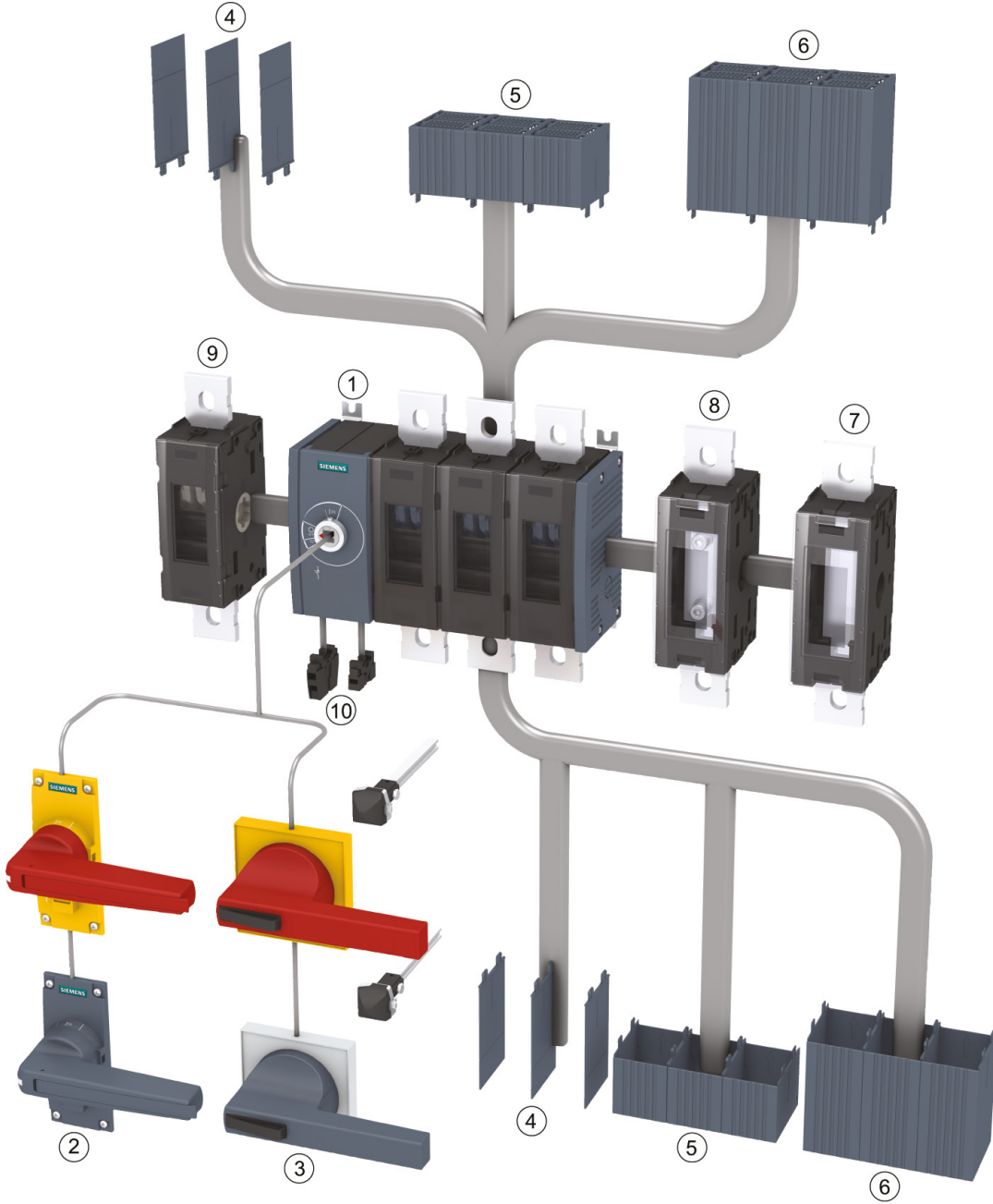

- ① 3KD yük kesici
- ② Doğrudan tahrik kolu
- ③ Kapıdan tahrik mekanizması
- ④ Faz ayırıcı plaka
- ⑤ Klemens kapağı kısa tip

- ⑥ Klemens kapağı uzun tip
- ⑦ N / PE klemensi (sabit köprülü)
- ⑧ Nötr klemensi (ayrılabilir geçiş klemensli)
- ⑨ 4. kontak elemanı
- ⑩ Yardımcı kontak elemanı

SENTRON anahtarlama cihazları

3KD sigortasız yük kesicileri

3KD TİPİ SİGORTASIZ YÜK KESİCİLERİ

Malzeme Cinsi	Boy	Anma Akımı (A)	Sipariş No.		Birim Fiyatı TL	Min. Sipariş Adedi
			Soldan Tahrikli	Ortadan Tahrikli		



3KD Yük kesici (Sigortasız) 3 kutuplu tahrik kolu hariç : IEC 60947-1, IEC 60947-3

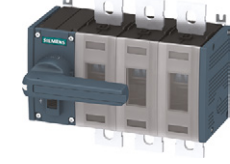

3KD5230-0RE20-0



3KD3230-0RE10-0



3KD9205-0



3KD9206-0



3KD9206-7



3KD9103-5



3KD9103-3

Yük altında açma kapama yapabilir.

İzolasyon gerilimi : 1000 VAC

Kullanım sınıfları :

AC21A, DC21A
AC22A, DC22A
AC23A, DC23A

nominal işletme gerilimi 690VAC (50/60Hz)

yassı bağlantılı tiplerde klemens bağlantı kapakları ayrıca sipariş edilmelidir.

2	80	3KD2830-0NE10-0	3KD2830-0NE20-0	1.923,00	1
	100	3KD3030-0NE10-0	3KD3030-0NE20-0	2.676,00	1
	125	3KD3230-0NE10-0	3KD3230-0NE20-0	3.189,00	1
	160	3KD3430-0NE10-0	3KD3430-0NE20-0	3.701,00	1
3	200	3KD3630-0NE10-0	3KD3630-0NE20-0	4.184,00	1
	250	3KD3830-0PE10-0	3KD3830-0PE20-0	5.093,00	1
	315	3KD4030-0PE10-0	3KD4030-0PE20-0	6.469,00	1
	400	3KD4230-0PE10-0	3KD4230-0PE20-0	7.216,00	1
4	500	3KD4430-0QE10-0	3KD4430-0QE20-0	9.243,00	1
	630	3KD4630-0QE10-0	3KD4630-0QE20-0	12.990,00	1
	800	3KD4830-0QE10-0	3KD4830-0QE20-0	16.325,00	1
5	1000	3KD5030-0RE10-0	3KD5030-0RE20-0	25.190,00	1
	1250	3KD5230-0RE10-0	3KD5230-0RE20-0	38.505,00	1
	1600	3KD5430-0RE10-0	3KD5430-0RE20-0	55.341,00	1

Malzeme Cinsi	Sipariş No	Birim Fiyatı TL	Min. Sipariş Adedi
---------------	------------	-----------------	--------------------

3KD YÜK KESİCİ AKSESUARLARI

4. Kutup Elemanı (Anahtarlama kutup)

Boy 2 için; 3KD....-N	3KD9205-0	939,00	1
Boy 3 için; 3KD....-P	3KD9305-0	2.300,00	1
Boy 4 için; 3KD....-Q	3KD9405-0	5.486,00	1
Boy 5 için; 3KD....-R	3KD9505-0	16.565,00	1

Nötr Modülü (Ayrılabilir geçiş klemensi)

Yassı Bağlantı

Boy 2 için; 3KD....-N	3KD9206-0	630,00	1
Boy 3 için; 3KD....-P	3KD9306-0	1.539,00	1
Boy 4 için; 3KD....-Q	3KD9406-0	3.662,00	1
Boy 5 için; 3KD....-R	3KD9506-0	11.061,00	1

Nötr veya PE Modülü (Sabit köprülü)

Yassı Bağlantı

Boy 2 için; 3KD....-N	3KD9206-7	557,00	1
Boy 3 için; 3KD....-P	3KD9306-7	1.384,00	1
Boy 4 için; 3KD....-Q	3KD9406-7	3.105,00	1
Boy 5 için; 3KD....-R	3KD9506-7	9.961,00	1

Yardımcı Kontakt Modülü Boy 2 için¹⁾

Standart tip	3KD9103-5	353,00	1
Test fonksiyonlu tip	3KD9103-6	353,00	1
Test fonksiyonlu ve erken kapatan kontaklı	3KD9103-7	353,00	1

¹⁾ Yardımcı kontak elemanı ayrıca sipariş edilmelidir. En fazla 2 yardımcı kontak elemanı monte edilebilir

Yardımcı Kontakt Elemanı Boy 1 ve 2 için

1CO	3KD9103-1	231,00	1
1CO Kontakt Elemanı, Solid State Devreler için	3KD9103-3	322,00	1

Yardımcı Kontakt Elemanı Boy 3, 4 ve 5 için²⁾

1 NO	3SU1400-1AA10-1BA0	103,00	1
1 NC	3SU1400-1AA10-1CA0	103,00	1
1 NO+1NC	3SU1400-1AA10-1FA0	203,00	1
2 NO	3SU1400-1AA10-1DA0	203,00	1
2 NC	3SU1400-1AA10-1EA0	203,00	1

²⁾ Tahrik elemanına monte edilir.

SENTRON anahtarlama cihazları

3KD sigortasız yük kesicileri aksesuarları

3KD TİPİ SİGORTASIZ YÜK KESİCİ AKSESUARLARI

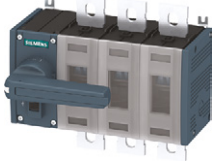

3KD9201-1



3KD9201-2



8UD1171-2AF21



8UD1171-2AF25

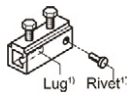

8UC6023

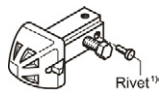

8UC6013

Malzeme Cinsi	Sipariş No	Birim Fiyatı TL	Min. Sipariş Adedi
---------------	------------	-----------------	--------------------

Tahrik Kolu (Standart tip) Gri (3 asma kilide kadar takılabilir)

Boy 2 için; 3KD.....N	3KD9201-1	827,00	1
Boy 3 için; 3KD.....P	3KD9301-1	1.060,00	1
Boy 4 için; 3KD.....Q	3KD9401-1	1.252,00	1
Boy 5 için; 3KD.....R	3KD9501-1	1.800,00	1

Sarı / Kırmızı (3 asma kilide kadar takılabilir)

Boy 2 için; 3KD.....N	3KD9201-2	827,00	1
Boy 3 için; 3KD.....P	3KD9301-2	1.060,00	1
Boy 4 için; 3KD.....Q	3KD9401-2	1.252,00	1
Boy 5 için; 3KD.....R	3KD9501-2	1.800,00	1

Kapıdan Tahrik Mekanizması Komple 300mm Uzatma Mili ve Kublaj Parçası Dahil Gri (3 asma kilide kadar takılabilir)

Boy 2 için; 3KD.....N	8UD1171-2AF21	1.034,00	1
Boy 3 için; 3KD.....P	8UD1141-2AF21	1.549,00	1
Boy 4 için; 3KD.....Q	8UD1151-3AF21	2.258,00	1
Boy 5 için; 3KD.....R	8UD1161-4AF21	3.549,00	1

Sarı / Kırmızı (3 asma kilide kadar takılabilir)

Boy 2 için; 3KD.....N	8UD1171-2AF25	1.034,00	1
Boy 3 için; 3KD.....P	8UD1141-2AF25	1.580,00	1
Boy 4 için; 3KD.....Q	8UD1151-3AF25	4.185,00	1
Boy 5 için; 3KD.....R	8UD1161-4AF25	3.596,00	1

Uzatma Mili 300 mm Uzunlukta

Boy 2/3 için; 3KD.....N/P	8 x 8 mm	8UC6032	321,00	1
Boy 4 için; 3KD.....Q	10 x 10 mm	8UC6033	408,00	1
Boy 5 için; 3KD.....R	12 x 12 mm	8UC6034	462,00	1

Uzatma Mili 600 mm Uzunlukta

Boy 2/3 için; 3KD.....N/P	8 x 8 mm	8UC6082	496,00	1
Boy 4 için; 3KD.....Q	10 x 10 mm	8UC6083	666,00	1
Boy 5 için; 3KD.....R	12 x 12 mm	8UC6084	769,00	1

Mil Birleştirme Parçası

Boy 1 ve 2 için	8 x 8 mm	8UC6022	321,00	1
Boy 3 ve 4 için	10 x 10 mm	8UC6023	583,00	1
Boy 5 için	12 x 12 mm	8UC6024	788,00	1

Kublaj Ara Parçası

Boy 1 ve 2 için	8 x 8 mm	8UC6017-2AA	791,00	1
Boy 3 ve 4 için	10 x 10 mm	8UC6013	1.584,00	1
Boy 5 için	12 x 12 mm	8UC6014	1.814,00	1

SENTRON anahtarlama cihazları

3KD sigortasız yük kesicileri aksesuarları

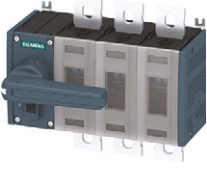

3KD TİPİ SİGORTASIZ YÜK KESİCİ AKSESUARLARI

Malzeme Cinsi	Sipariş No	Birim Fiyatı TL	Min. Sipariş Adedi
---------------	------------	-----------------	--------------------

Faz Ayırıcı Plakalar

3 Kutuplu Cihazlar İçin (1 takım 6 adet)

Boy 2 için; 3KD.....N	3KD9108-6	647,00	1
Boy 3 için; 3KD.....P	3KD9308-6	712,00	1
Boy 4 için; 3KD.....Q	3KD9408-6	923,00	1
Boy 5 için; 3KD.....R	3KD9508-6	1.223,00	1

4 Kutuplu Cihazlar İçin (1 takım 8 adet)

Boy 2 için; 3KD.....N	3KD9108-8	865,00	1
Boy 3 için; 3KD.....P	3KD9308-8	926,00	1
Boy 4 için; 3KD.....Q	3KD9408-8	1.223,00	1
Boy 5 için; 3KD.....R	3KD9508-8	1.627,00	1

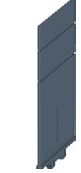

3KD9108-6



3KD9204-6



3KD9204-7

Klemens Kapakları

Standart Tip

3 Kutuplu Cihazlar İçin (1 takım 6 adet)

Boy 2 için; 3KD.....N	3KD9204-6	943,00	1
Boy 3 için; 3KD.....P	3KD9304-6	1.252,00	1
Boy 4 için; 3KD.....Q	3KD9404-6	1.562,00	1
Boy 5 için; 3KD.....R	3KD9504-6	3.357,00	1

Kısa Tip

3 Kutuplu Cihazlar İçin (1 takım 6 adet)

Boy 3 için; 3KD.....N	3KD9204-7	804,00	1
Boy 4 için; 3KD.....P	3KD9304-7	879,00	1
Boy 5 için; 3KD.....Q	3KD9404-7	1.252,00	1

Klemens Kapakları

Standart Tip

4 Kutuplu Cihazlar İçin (1 takım 8 adet)

Boy 2 için; 3KD.....N	3KD9204-8	1.266,00	1
Boy 3 için; 3KD.....P	3KD9304-8	1.536,00	1
Boy 4 için; 3KD.....Q	3KD9404-8	2.067,00	1
Boy 5 için; 3KD.....R	3KD9504-8	4.211,00	1

Kısa Tip

4 Kutuplu Cihazlar İçin (1 takım 8 adet)

Boy 2 için; 3KD.....N	3KD9204-5	975,00	1
Boy 3 için; 3KD.....P	3KD9304-5	1.097,00	1
Boy 4 için; 3KD.....Q	3KD9404-5	1.632,00	1



3KD9204-8



3KD9204-5

SENTRON anahtarlama cihazları

3KC manuel transfer şalterleri

3KC TİPİ MANUEL TRANSFER ŞALTERİ (I-O-II)

3KC MANUEL TRANSFER ŞALTERİ (MTSE) BOY 1 ve BOY 2: 16-160A, 3/4 KUTUPLU
Ana Bileşenleri ve Aksesuarları

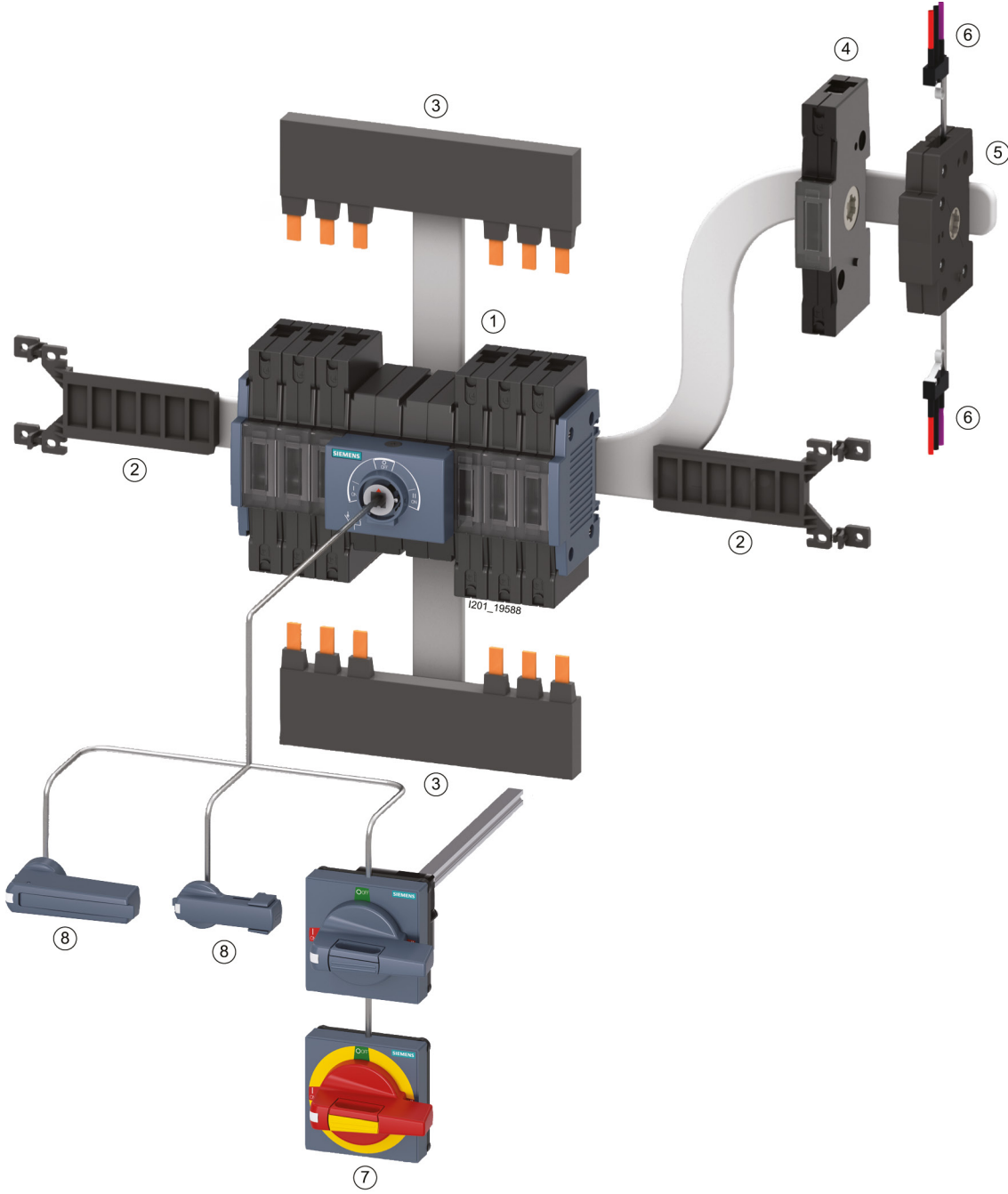

- ① 3KC Manuel transfer Şalteri
- ② Tabana montaj kiti
- ③ Köprüleme barası
- ④ 4. kontak elemanı

- ⑤ Yardımcı kontak modülü
- ⑥ Yardımcı kontak elemanı
- ⑦ Kapıdan tahrik mekanizması
- ⑧ Doğrudan tahrik kolu

SENTRON anahtarlama cihazları

3KC manuel transfer şalterleri

3KC TİPİ MANUEL TRANSFER ŞALTERİ (I-O-II)

3KC MANUEL TRANSFER ŞALTERİ (MTSE) BOY 3'TEN BOY 5'E KADAR: 200-1600A, 3/4 KUTUPLU
Ana Bileşenleri ve Aksesuarları

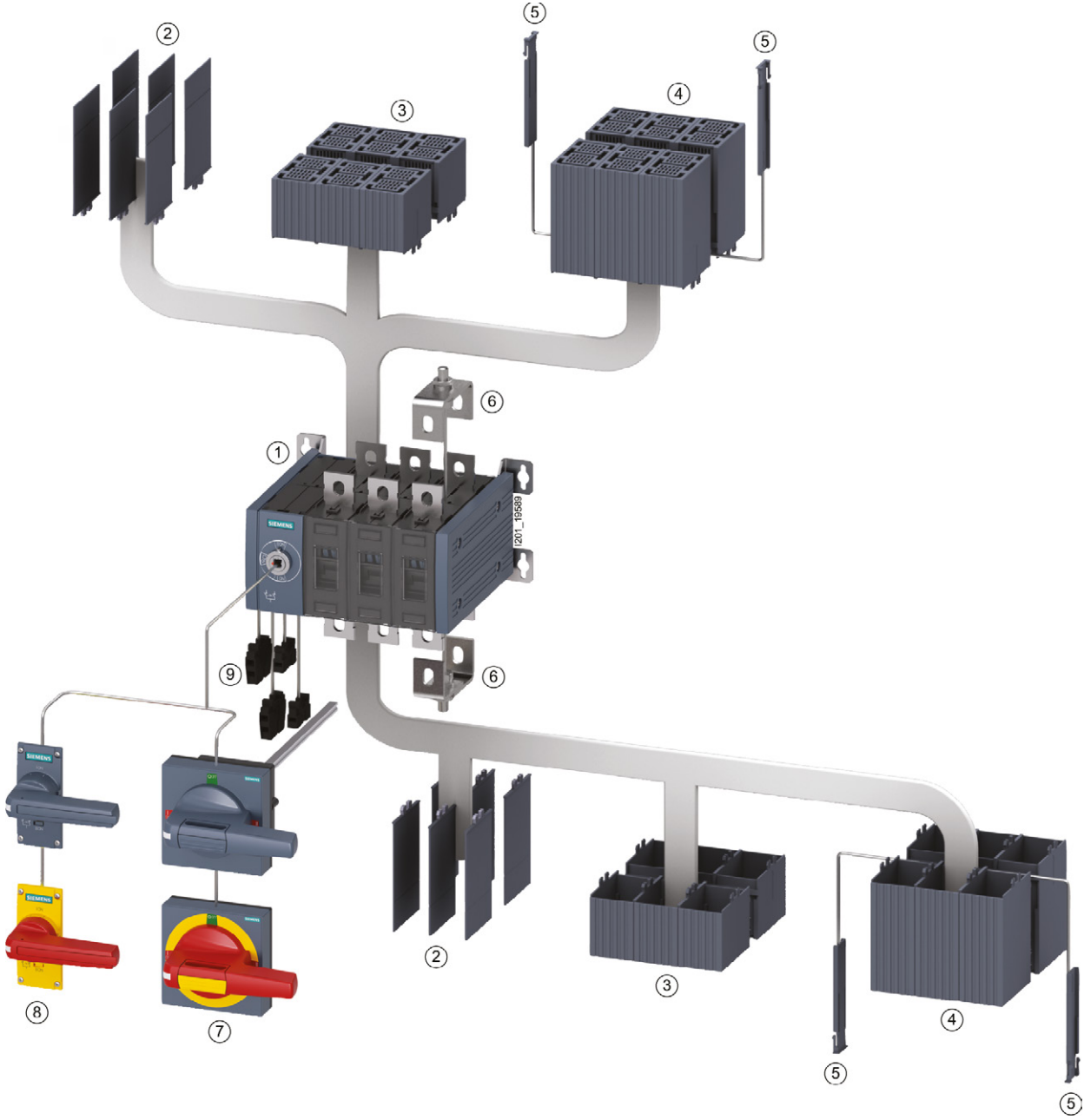

- ① 3KC Manuel transfer şalteri
- ② Faz ayırıcı plakalar
- ③ Klemens kapağı kısa tip
- ④ Klemens kapağı uzun tip

- ⑤ Yan plakalar
- ⑥ Köprüleme bağlantı parçaları
- ⑦ Kapıdan tahrik mekanizması
- ⑧ Doğrudan tahrik kolu
- ⑨ Yardımcı kontak elemanı

SENTRON anahtarlama cihazları

3KC manuel transfer şalterleri

3KC TİPİ MANUEL TRANSFER ŞALTERLERİ

Malzeme Cinsi	Boy	Anma Akımı (A)	Sipariş No.		Birim Fiyatı TL	Min. Sipariş Adedi
			Soldan Tahrikli	Ortadan Tahrikli		



3KC Manuel Transfer şalteri: 3 kutuplu, tahrik kolu hariç: IEC 60947-1, IEC 60947-3

İzolasyon gerilimi: 1000 VAC	2	80	-	3KC0328-2NE00-0AA0	5.429,00	1
		100	-	3KC0330-2NE00-0AA0	7.246,00	1
		125	-	3KC0332-2NE00-0AA0	9.062,00	1
		160	-	3KC0334-2NE00-0AA0	10.088,00	1
Kullanım sınıfları: AC31B, AC32B, AC33B, AC35B	3	200	3KC0336-0PE00-0AA0	-	16.048,00	1
		250	3KC0338-0PE00-0AA0	-	20.696,00	1
		315	3KC0340-0PE00-0AA0	-	23.795,00	1
		400	3KC0342-0PE00-0AA0	-	28.448,00	1
Nominal işletme gerilimi: 690VAC (50/60Hz)	4	500	3KC0344-0QE00-0AA0	-	37.248,00	1
		630	3KC0346-0QE00-0AA0	-	39.572,00	1
		800	3KC0348-0QE00-0AA0	-	50.165,00	1
		1000	3KC0350-0RE00-0AA0	-	90.912,00	1
5	1250	3KC0352-0RE00-0AA0	-	134.479,00	1	
	1600	3KC0354-0RE00-0AA0	-	162.326,00	1	



3KC0336-0PE00-0AA0



3KC0346-2QE00-0AA0



3KC0436-0PE00-0AA0



3KC0444-0QE00-0AA0

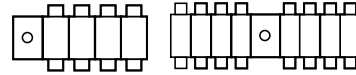

3KC Manuel Transfer şalteri: 4 kutuplu, tahrik kolu hariç: IEC 60947-1, IEC 60947-3

İzolasyon gerilimi: 1000 VAC	2	80	-	3KC0428-2NE00-0AA0	6.728,00	1
		100	-	3KC0430-2NE00-0AA0	9.062,00	1
		125	-	3KC0432-2NE00-0AA0	11.387,00	1
		160	-	3KC0434-2NE00-0AA0	12.676,00	1
Kullanım sınıfları: AC31B, AC32B, AC33B, AC35B	3	200	3KC0436-0PE00-0AA0	-	19.658,00	1
		250	3KC0438-0PE00-0AA0	-	25.355,00	1
		315	3KC0440-0PE00-0AA0	-	28.966,00	1
		400	3KC0442-0PE00-0AA0	-	34.661,00	1
Nominal işletme gerilimi: 690VAC (50/60Hz)	4	500	3KC0444-0QE00-0AA0	-	44.740,00	1
		630	3KC0446-0QE00-0AA0	-	47.584,00	1
		800	3KC0448-0QE00-0AA0	-	60.260,00	1
		1000	3KC0450-0RE00-0AA0	-	109.146,00	1
5	1250	3KC0452-0RE00-0AA0	-	161.317,00	1	
	1600	3KC0454-0RE00-0AA0	-	194.741,00	1	

Malzeme Cinsi	Sipariş No	Birim Fiyatı TL	Min. Sipariş Adedi
---------------	------------	-----------------	--------------------

3KC TİPİ MANUEL TRANSFER ŞALTER AKSESUARLARI

4. Kutup Elemanı (Anahtarlama kutup)

Yassı Bağlantı

Boy 1 için; 3KC....-M	3KD9105-2	517,00	1
Boy 2 için; 3KC....-N	3KD9205-2	1.053,00	1

Yardımcı Kontakt Modülü Boy 1 ve 2 için¹⁾

Yassı Bağlantı

Boy 2 için; 3KC....-N	3KD9103-5	353,00	1
-----------------------	-----------	--------	---

1) Yardımcı kontak elemanı ayrıca sipariş edilmelidir. En fazla 2 yardımcı kontak elemanı monte edilebilir

Yardımcı Kontakt Elemanı Boy 1 ve 2 için

1CO	3KD9103-1	231,00	1
1CO Kontakt Elemanı, Solid State Devreler İçin	3KD9103-3	322,00	1



3KD9105-2



3KD9103-5



3KD9103-3

SENTRON anahtarlama cihazları

3KC manuel transfer şalterleri aksesuarları

3KC TİPİ MANUNEL TRANSFER ŞALTER AKSESUARLARI

Malzeme Cinsi	Sipariş No	Birim Fiyatı TL	Min. Sipariş Adedi
---------------	------------	-----------------	--------------------

Tahrik Kolu (Standart tip)

Gri (3 asma kilide kadar takılabilir)



3KC9201-3

Boy 1 ve Boy 2 için; 3KC0....-M/N	3KC9201-3	782,00	1
Boy 3 için; 3KC0....-P	3KC9301-1	1.043,00	1
Boy 4 için; 3KC0....-Q	3KC9401-1	1.300,00	1
Boy 5 için; 3KC0....-R	3KC9501-1	1.817,00	1

Sarı / Kırmızı (3 asma kilide kadar takılabilir)



3KC9301-2

Boy 3 için; 3KC0....-P	3KC9301-2	1.043,00	1
Boy 4 için; 3KC0....-Q	3KC9401-2	1.300,00	1
Boy 5 için; 3KC0....-R	3KC9501-2	1.817,00	1

Kapıdan Tahrik Mekanizması Komple 300 mm Uzatma Mili ve Kuplaj Parçası Dahil

Gri (3 asma kilide kadar takılabilir)



8UD1131-2AE21

Boy 1 ve Boy 2 için; 3KC0....-M/N	8UD1131-2AE21	1.983,00	1
Boy 3 için; 3KC0....-P	8UD1141-2AE21	2.622,00	1
Boy 4 için; 3KC0....-Q	8UD1151-3AE21	2.996,00	1
Boy 5 için; 3KC0....-R	8UD1161-4AE21	4.716,00	1

Kapıdan tahrik mekanizması için tahrik kolu

Sarı / Kırmızı (3 asma kilide kadar takılabilir)

Kuplaj ara parçası (tolerans kompanzeli) ve mil ayrıca sipariş edilmelidir



8UD1131-2AE21

Boy 1 ve Boy 2 için; 3KC0....-M/N	8UD1731-2AE05	1.313,00	1
Boy 3 için; 3KC0....-P	8UD1841-2AE05	1.706,00	1
Boy 4 için; 3KC0....-Q	8UD1851-3AE05	2.084,00	1
Boy 5 için; 3KC0....-R	8UD1861-4AE05	2.344,00	1

Kuplaj ara parçası (tolerans kompanzeli)

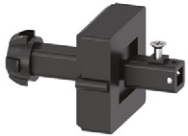

8UD1900-2GA00

Boy 1 ve Boy 2 için; 3KC0....-M/N	8UD1900-2GA00	318,00	1
Boy 3 için; 3KC0....-P	8UD1900-6GA00	723,00	1
Boy 4 için; 3KC0....-Q	8UD1900-3GA00	1.465,00	1
Boy 5 için; 3KC0....-R	8UD1900-4GA00	1.710,00	1

Uzatma mili (300 mm uzun)



8UC6032

Boy 1 ve Boy 2 için; 3KC0....-M/N	8UC6032	321,00	1
Boy 3 için; 3KC0....-P	8UC6032	321,00	1
Boy 4 için; 3KC0....-Q	8UC6033	408,00	1
Boy 5 için; 3KC0....-R	8UC6034	462,00	1

SENTRON anahtarlama ve koruma cihazları

3KF sigortalı yük kesicileri

3KF TİPİ SİGORTALI YÜK KESİCİLERİ

NH Sigorta Boy	Boy	Anma Akımı (A)	Sipariş No.		Birim Fiyatı TL	Min. Sipariş Adedi
			Soldan Tahrikli	Ortadan Tahrikli		



IEC 60269-2 standardında NH sigortalar için
AC-21A, AC-22A, AC-23A, 400 V ... 690 V
DC-21A, DC-22A, DC-23A, 220 V ... 440 V
AC-23A, 15kW ... 800 kW



3KF tipi sigortalı yük kesici 3 kutuplu tahrik kolu hariç : IEC 60947-1, IEC 60947-3
NH sigortalar ayrıca sipariş edilmelidir.

00/000	2	125	3KF2312-OLF11	3KF2312-OMF11	4.993,00	1
00/000	2	160	3KF2316-OLF11	3KF2316-OMF11	6.282,00	1
1	3	250	3KF3325-OLF11	3KF3325-OMF11	10.893,00	1
2/1	4	400	3KF4340-OLF11	3KF4340-OMF11	17.338,00	1
3/2	5	630	3KF5363-OLF11	3KF5363-OMF11	29.924,00	1
3/2	5	800	3KF5380-OLF11	3KF5380-OMF11	43.514,00	1

Opsiyonel Aksesuarlar

Kapıdan Tahrik Mekanizması Komple, (3 asma kilide kadar takılabilir)

Gri	Kol Uzunluğu	Mil Ölçüsü			
Boy 2, 3KF2 için	100	8x8	8UD1141-2AF21	1.549,00	1
Boy 3, 3KF3 için	100	10x10	8UD1141-3AF21	2.162,00	1
Boy 4, 3KF4 için	140	10x10	8UD1151-3AF21	2.258,00	1
Boy 5, 3KF5 için	200	12x12	8UD1161-4AF21	3.549,00	1

Sarı/Kırmızı	Kol Uzunluğu	Mil Ölçüsü			
Boy 2, 3KF2 için	100	8x8	8UD1141-2AF25	1.580,00	1
Boy 3, 3KF3 için	100	10x10	8UD1141-3AF25	2.267,00	1
Boy 4, 3KF4 için	140	10x10	8UD1151-3AF25	4.185,00	1
Boy 5, 3KF5 için	200	12x12	8UD1161-4AF25	3.596,00	1

SENTRON 3NJ4 HAT GİRİŞİ DİKEY TİP SİGORTALI YÜK AYIRICILARI 2000A'e KADAR

- IEC/EN 60439-1, IEC/EN 60947-3'e uygun
- 690VAC'ye kadar
- Anma akımı 160A'den 2000A'e kadar
- Bakım için park konumu
- 1 -kutup veya 3- kutup anahtarlama tipi
- yatay veya dikey montaj imkanı
- Koruma sınıf IP30

Anma Akımı (A)	NH Sigorta Boy	Busbar Merkez Mesafesi (mm)	Bağlantı Tipi	Sipariş No.	Birim Fiyatı TL	Min. Sipariş Adedi
----------------	----------------	-----------------------------	---------------	-------------	-----------------	--------------------

Dikey Tip NH Sigortalı Yük Ayırıcılar (1 kutup ayrı anahtarlama)

160*	00 ve 000	185*	M8 yassı bağlantı	3NJ4101-3BF01	4.221,00	1
250	1	185	M10 yassı bağlantı	3NJ4121-3BF01	7.556,00	1
400	2 ve	185	M12 yassı bağlantı	3NJ4131-3BF01	7.791,00	1
630	3 ve 2	185	M12 yassı bağlantı	3NJ4141-3BF01	8.962,00	1

Dikey Tip NH Sigortalı Yük Ayırıcılar (3 kutup anahtarlama)

160*	00 ve 000	100	M8 yassı bağlantı	3NJ4103-3BF02	2.389,00	1
160*	00 ve 000	100	F70 blok klemens	3NJ4103-3BR02	3.141,00	1
160	00 ve 000	185*	M8 yassı bağlantı	3NJ4103-3BF01	4.326,00	1
250	1	185	M10 yassı bağlantı	3NJ4123-3BF01	7.556,00	1
400	2 ve 1	185	M12 yassı bağlantı	3NJ4133-3BF01	7.791,00	1
630	3 ve 2	185	M12 yassı bağlantı	3NJ4143-3BF01	15.165,00	1

Busbar sistemlerine montaj adaptörü

3NJ4103-3BF01 ve 3NJ4101-3BF01 yük kesicilerin 185 mm busbar merkez mesafeli busbar sistemlerine montajı için gereklidir. Boy 1 ve 3'e adaptasyon dahil.

3NJ5930-3BB	1.423,00	1
-------------	----------	---

*3NJ5930-3BB adaptörü gereklidir.

Not: 630A ve üzeri tipler için satış birimlerimize danışınız.



8UD1141-3AF21



8UD1141-3AF25



3NJ4101-3BF01



3NJ4103-3BF01



3NJ4123-3BF01



3NJ5930-3BB

SENTRON anahtarlama ve koruma cihazları

3NP1 NH-Bıçaklı sigortalı ayırıcılar

SENTRON 3NP1 TİPİ NH-BIÇAKLI SİGORTALI AYIRICILARI



3NP1 tipi NH-Bıçaklı Sigortalı kesicileri

En önemli ürün özelliklerine genel bir bakış

- Baştan sona tüm boylar için blok klemens bağlantısı mevcuttur
- Yuvarlak iletken ve izoleli bara bağlantısı mümkün
- Baştan sona sigorta denetimi mümkün
- Eklenbilir busbar tutucular
- Busbar kalınlığının 5/10 mm olarak değiştirilmesi durumunda parça çıkartılmasına veya kırılmasına gerek yoktur.
- Dahili akım yollarına müdahale etmeden kablo çıkışı alt veya üst olarak ayarlanabilir.
- Dahili akım yollarına müdahale etmeden kablo çıkışı alt veya üst olarak ayarlanabilir. örtü plakaları
- Arkadan bağlantı yapılmasında da dokunmaya karşı koruma
- Sigortaların kilitleme pimi sayesinde dokunmaksızın çıkartılma imkanı
- Tüm cihazların mühürlenmesi ve kilitlemesi mümkündür.



3NP1...

Anma Akımı (A)	Bağlantı Tipi	Boy	Sipariş No	Birim Fiyatı TL	Min. Sipariş Adedi
----------------	---------------	-----	------------	-----------------	--------------------

Önden ve Dipten Tespitli Tip

Altan veya üstten bağlantı mümkün

160	Blok Klemensli bağlantı	000 ¹²⁵	3NP1123-1CA20	1.074,00	1
160	Yassı Bağlantı	00 ve 000 ²¹	3NP1133-1CA10	1.198,00	1
160	Blok Klemens	00 ve 000 ²¹	3NP1133-1CA20	1.482,00	1
250	Yassı Bağlantı	1 ve 0 ²¹	3NP1143-1DA10	3.262,00	1
400	Yassı Bağlantı	2 ve 1 ²¹	3NP1153-1DA10	4.090,00	1
630	Yassı Bağlantı	3 ve 2 ²¹	3NP1163-1DA10	5.709,00	1

Bara Sistemlerine Takılabilen Tip Bara ortası mesafe 60 mm

12 mm'den 30 mm'ye kadar bara enleri 5 ile 10 mm kalınlığında baralar için

160	Üstten veya alttan Blok Klemensli bağlantı	000 ¹²⁵	3NP1123-1BC20	2.318,00	1
160	Üstten veya alttan Yassı bağlantı	00 ve 000 ²¹	3NP1133-1BC10	2.011,00	1
160	Üstten veya alttan Blok Klemensli bağlantı	00 ve 000 ²¹	3NP1133-1BC20	2.318,00	1
250	Üstten veya alttan yassı bağlantı	1 ve 0 ²¹	3NP1143-1BC10	5.712,00	1
400	Üstten veya alttan yassı bağlantı	2 ve 1 ²¹	3NP1153-1BC10	6.879,00	1
630	Üstten veya alttan yassı bağlantı	3 ve 2 ²¹	3NP1163-1BC10	10.027,00	1

¹⁾ 125 ve 160 A sadece 21 mm genişliğe sahip 3NA3832-8 (125A) ve 3NA3836-8 (160 A) sigortalar ile mümkündür. Diğer NH-Bıçaklı sigorta buşonları sayfa 21'de mevcuttur.

²⁾ Bu kesicilerde; yeni tip, ilave ön yüzey bayrak göstergeli ve izole kapaklı, 3NA6 NH-Bıçaklı sigorta buşonları da kullanılabilir.

3NP1 Tipi Ayırıcı Aksesuarları

21 mm Genişliğe Sahip NH-Bıçaklı Sigorta Buşonları

125 A	000	3NA3832-8	723,00	1
160 A	000	3NA3836-8	749,00	1

Yardımcı Kontak Elemanı 1C/0 (Enversör)

3NP112 için	NH000	3NP1920-1FA00	273,00	1
3NP113 için	NH00	3NP1930-1FA00	273,00	1
3NP114, 3NP115 ve 3NP116 için	NH1-NH3	3NP1940-1FA00	273,00	1

Bir fazlı anahtarlı otomatik sigortalar

3NP112 için	NH000	3NP1923-1EA00	174,00	1
3NP113 için	NH00	3NP1933-1EB00	196,00	1
3NP114 için	NH1	3NP1943-1EB00	196,00	1

3NP1 Örtü Plakaları

Yükseklik
x Genişlik (mm)

3NP 1123 için	215x130	NH000	3NP1923-1DA00	141,00	1
3NP 1133 için	215x130	NH00	3NP1933-1DA00	196,00	1
3NP 1143 için	375x220	NH1	3NP1943-1DA00	400,00	1
3NP 1153 için	375x220	NH2	3NP1953-1DA00	400,00	1
3NP 1163 için	375x290	NH3	3NP1963-1DA00	476,00	1

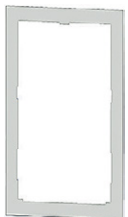

3NP1923-1DA00

Kompanzasyon ürünleri

Kondansatörler

Kondansatör Tipi	Gerilim (V)	Güç (kVAr)	Güç (kVAr) 400VAC	Yeni Sipariş No	Eski Sipariş No	Birim Fiyatı TL	Min. Sipariş Adedi
------------------	-------------	------------	-------------------	-----------------	-----------------	-----------------	--------------------

Alçak Gerilim Güç Kondansatörleri IEC 60831+2, EN60831+2, UL810 5th Edition

Trifaze Bağlantılı, 50 Hz MKK Tip - Energy+

- Max. Ortam sıcaklığı 60°C
- Silindirik kuru tip
- Aşırı akım I_{max}: 1,6 / 2* IR
- Inrush akımı I_s: 300* IR
- Toplam kayıplar <0,45W/kvar
- Entegre koruma sigortası
- 180.000 / 200.000 saat ömür (temp class -40D / temp class -40C)
- Deşarj dirençleri beraberinde**
- Montaj Şekli: isteğe bağlı dikey veya yatay
- IP20, dahili montaj
- Tabanda M12 bağlantı civatası
- Şebeke kalitesi kötü harmonikli sistemler veya reaktörlerle kullanım için 440V ve üzeri kondansatör kullanılmalıdır.

Gerilim (V)	Güç (kVAr)	Güç (kVAr) 400VAC	Yeni Sipariş No	Eski Sipariş No	Birim Fiyatı TL	Min. Sipariş Adedi
400	5	-	4RB8083-3FC10	4RB5083-3FC50	1.855,00	6
415	10,4	10	4RB8104-3EB10	4RB5104-3EB50	2.099,00	6
400	12,5	-	4RB8125-3EA10	4RB5125-3EA50	2.520,00	9
400	20	-	4RB8200-3EA10	4RB5200-3EA50	3.233,00	4
400	25	-	4RB8250-3EA10	4RB5250-3EA50	3.356,00	4
400	7,5	6,2	4RB8075-3EE10	4RB5075-3EE50	2.877,00	6
440	12,5	10,4	4RB8150-3EJ10	4RB5150-3EJ50	3.163,00	6
440	14,2	11,7	4RB8142-3EE10	4RB5142-3EE50	3.243,00	9
440	15	12,5	4RB8150-3EE10	4RB5150-3EE50	3.243,00	4
440	25	20,7	4RB8250-3EE10	4RB5250-3EE50	3.850,00	4
440	28,1	23,3	4RB8281-3EE10	4RB5281-3EE50	3.969,00	4
440	12,5	8,7	4RB8150-3FC10	4RB5150-3FC50	3.115,00	4
480	15	10,4	4RB8150-3EJ10	4RB5150-3EJ50	3.163,00	6
480	16,7	11,6	4RB8200-3FC10	4RB5200-3FC50	4.058,00	4
480	20	14,4	4RB8200-3EJ10	4RB5200-3EJ50	4.133,00	6
480	25	17,4	4RB8300-3FC10	4RB5300-3FC50	4.455,00	4
480	30	21,5	4RB8300-3EJ10	4RB5300-3EJ50	4.478,00	4
480	33	22,9	4RB8330-3EJ20	4RB4330-3EJ50	5.203,00	4
525	8,3	5	4RB8083-3FC10	4RB5083-3FC50	1.855,00	6
525	10	6	4RB8100-3FC10	4RB5100-3FC50	2.894,00	9
525	15	8,7	4RB8150-3FC10	4RB5150-3FC50	3.115,00	4
525	20	11,6	4RB8200-3FC10	4RB5200-3FC50	4.058,00	4
525	25	14,5	4RB8250-3FC10	4RB5250-3FC50	4.359,00	4
525	30	17,4	4RB8300-3FC10	4RB5300-3FC50	4.455,00	4

Trifaze Bağlantılı, 50 Hz MKK Tip-High Density

- Max. Ortam sıcaklığı 60°C
- Inrush akımı I_s: 300* IR
- Silindirik kuru tip
- Aşırı akım I_{max}: 1,5 * IR
- Toplam kayıplar <0,45W/kvar
- IP20, dahili montaj
- 180.000 / 200.000 saat ömür (temp class -40D / temp class -40C)
- Montaj Şekli: isteğe bağlı dikey

Gerilim (V)	Güç (kVAr)	Güç (kVAr) 400VAC	Yeni Sipariş No	Eski Sipariş No	Birim Fiyatı TL	Min. Sipariş Adedi
400	40	-	4RB8400-3EA20	4RB6400-3EA50	7.143,00	2
400	50	-	4RB8500-3EA20	4RB6500-3EA50	7.828,00	2
440	40	33	4RB8400-3EE20	4RB6400-3EE50	7.273,00	2
440	50	41,3	4RB8500-3EE20	4RB6500-3EE50	7.899,00	2
440	56	46	4RB8560-3EE20	4RB6560-3EE50	8.407,00	2
525	40	23,2	4RB8400-3FC20	4RB6400-3FC50	7.699,00	2

*Energy+ (4RB8) kodlu ürünlerin siparişlerin geçilmesi gerekmektedir.

**Energy+ (4RB8) ürün seçiminde depo stok ürünlerde eski ürün kodları (4RB4/5/6) ile ürün sevki mümkündür.

Kondansatör Tipi	Gerilim (V)	Güç (kVAr)	Güç (kVAr) 400VAC	Sipariş No	Birim Fiyatı TL	Min. Sipariş Adedi
------------------	-------------	------------	-------------------	------------	-----------------	--------------------

Trifaze Bağlantılı, 50 Hz MKP Tip-Phicap

- Max. Ortam sıcaklığı 55°C
- Inrush akımı I_s: 200* IR
- Silindirik yumuşak reçine emdirilmiş
- 100.000 / 135.000 saat ömür (temp class -40D / temp class -40C)
- Güç kaybı < 0,45 W/kVAR
- 2,5 ve 5 kVAR jak bağlantılı
- Montaj Şekli: isteğe bağlı dikey

Gerilim (V)	Güç (kVAr)	Güç (kVAr) 400VAC	Sipariş No	Birim Fiyatı TL	Min. Sipariş Adedi
400	1	-	4RB2010-3EA50	467,00	12
400	1,5	-	4RB2015-3EA50	517,00	12
400	2,5	-	4RB2025-3EA50	628,00	12
400	5	-	4RB2050-3EA50	798,00	12
400	10	-	4RB2100-3EA50	1.565,00	6

1 - 1,5 - 2,5 - 5 kVAR kondansatörler kapasiz sevk edilir.

Monofaze Bağlantılı, 50 Hz MKP Tip-Phicap

- Reçineli Tip
- 100.000 saat ömür
- Entegre koruma sigortası
- Deşarj dirençleri beraberinde
- Montaj Şekli: dikey

Gerilim (V)	Güç (kVAr)	Güç (kVAr) 400VAC	Sipariş No	Birim Fiyatı TL	Min. Sipariş Adedi
230	0,5	-	4RB2017-1EA50	500,00	12
230	1	-	4RB2033-1EB50	591,00	12
230	1,7	-	4RB2017-1CD50	653,00	12
230	2,5	-	4RB2025-1CD50	824,00	12

-Monofaze kondansatörler kapasiz sevk edilir.

** Otomatik kompanzasyon uygulamalarında anahtarlama sıklığının 60 sn'nin altında olması gerektiğinde deşarj dirençleri yerine deşarj bobini kullanılmalıdır.

** Deşarj bobini uygulamasında deşarj direnci kullanımına gerek yoktur.



4RB8..



4RB8..



4RB2..



4RB2..

Kompanzasyon ürünleri

Kondansatör aksesuarları / Harmonik reaktörler Kondansatör kontaktörleri



4AJ9903-2YC



Klemens Kapağı

Malzeme Cinsi	Sipariş No	Birim Fiyatı TL	Min. Sipariş Adedi
ALÇAK GERİLİM GÜÇ KONDANSATÖRLERİ AKSESUARLARI			

Dejarj Bobini

Kondansatörün hızlı deşarjı için Deşarj bobini ($t < 10sn$)
(50 kVAR' a kadargrupların deşarjı için 1 adet
50-100 kVAR'lık gruplar için 2 adet deşarj bobini kullanılmalıdır).

Not: Deşarj bobini kullanılması durumunda deşarj direncine gerek yoktur.

Kondansatör Klamens Kapağı

PhiCap için;

Kondansatör Çap : 53.0 mm (IP20)
Kondansatör Çap : 63.5 mm (IP20)
Kondansatör Çap : 75.0 mm (IP54)
Kondansatör Çap : 85.0 mm (IP54)

*Energy+ (4RB8) ürünlerde IP54'e kadar koruma sınıfı sağlayan opsiyonel terminal kapakları ileri tarihli listelerde sunulacaktır.

4AJ9903-2YC	1.142,00	1
4RB9313-OAF00	301,00	10
4RB9316-OAG00	301,00	10
4RB9321-OAH00	301,00	10
4RB9321-OAJ00	301,00	10

Malzeme Cinsi	p [%]	L [mH]	Qc [kVAR]	Sipariş No	Birim Fiyatı TL	Min. Sipariş Adedi
---------------	-------	--------	-----------	------------	-----------------	--------------------

HARMONİK REAKTÖRLERİ



4EU3..

reaktör oranı %5,67	5,67	4,9	6,25	4EP3801-1TE00	8.511,00	1
THD V oranı %8'lere kadar, fr = 210 Hz	5,67	2,15	12,5	4EP4001-0TE00	9.047,00	1
	5,67	1,22	25	4EP4401-4TE00	10.370,00	1
$I_{Lineer} = 2,18.In$	5,67	0,61	50	4EU3032-5TE08-OAA0	13.744,00	1
	5,67	0,31	100	4EU3632-3TE08-OAA0	22.917,00	1
reaktör oranı %7,00	7	6,14	6,25	4EP3701-2TE00	7.093,00	1
THD V oranı %8'lere kadar, fr = 189 Hz	7	3,10	12,5	4EP4001-1TE00	8.574,00	1
	7	1,53	25	4EP4401-3TE00	9.488,00	1
$I_{Lineer} = 1,77.In$	7	0,76	50	4EU2732-5TE08-OAA0	13.333,00	1
	7	0,38	100	4EU3632-4TE08-OAA0	22.003,00	1
reaktör oranı %14,00	14	13,3	6,25	4EP3900-7TE00	10.213,00	1
THD V oranı %8'lere kadar, fr = 134 Hz	14	6,63	12,5	4EP4300-6TE00	13.839,00	1
	14	3,32	25	4EU2732-0TE08-4CA0	16.518,00	1
$I_{Lineer} = 1,4.In$	14	1,66	50	4EU3032-0TE08-OAA0	23.516,00	1
	14	0,83	100	4EU3931-1TE80-0A	43.756,00	1

Malzeme Cinsi	Boy	Yardımcı Kontak	Sipariş No	Birim Fiyatı TL	Min. Sipariş Adedi
---------------	-----	-----------------	------------	-----------------	--------------------

SIRIUS 3RT26 KONDANSATÖR KONTAKTÖRLERİ

YENİ

400 V AC	0 ... 12.5 kVAR	S00	1NO+1NC	3RT2617-1AP03	1.740,00	1
	6 ... 16.7 kVAR	S0	1NO+2NC	3RT2625-1AP05	1.958,00	1
	7 ... 20 kVAR	S0	1NO+2NC	3RT2626-1AP05	2.248,00	1
	8 ... 25 kVAR	S0	1NO+2NC	3RT2627-1AP05	2.755,00	1
	11 ... 33 kVAR	S0	1NO+2NC	3RT2628-1AP05	3.625,00	1
	17 ... 50 kVAR	S2	1NO+1NC	3RT2636-1AP03	5.510,00	1
	25 ... 75 kVAR	S2	1NO+1NC	3RT2637-1AP03	7.395,00	1
	33 ... 100 kVAR	S3	1NO+1NC	3RT2646-1AP03	10.440,00	1



3RT2617..

3RT2636..

Kompanzasyon ürünleri

Reaktif güç kontrol panelleri



PFC 3C Reaktif Güç Kontrol Rölesi

Malzeme Cinsi	Sipariş No	Birim Fiyatı TL	Min. Sipariş Adedi
12 kademe röle çıkışlı ve haberleşebilen	4RB9512-8CD50	8.599,00	1

- Üç fazdan ölçüm
- Otomatik/Manuel mod seçimi, otomatik C/k ayarı, şifre koruma
- Besleme gerilimi : 95-272 V AC \pm %10
- Ölçülen aralık (L-N): 230 V AC \pm %15
- Düşük akımlarda çalışma imkanı
- 2 adet alarm rölesi ve çeşitli ölçüm parametrelerine alarm kurma özelliği
- Öğrenme Modu: kademe sayısı, kademe gücü, kademe tipi ve bağlantı şeklini öğrenme
- Uzaktan takip ve kontrol imkanı: RS-485 portu ve Modbus RTU haberleşmesi
- Fazlara ait V, I, f, Q, P, S büyüklükleri ve 21'e kadar harmonik ölçümü
- Akım trafolarının bağlantı şeklini otomatik öğrenme
- Dinamik kondansatör izleme (DCM) : Her bir kondansatörün reaktif gücünü hesaplama ve ölçülen değeri kompanzasyonda kullanabilme
- Kondansatörlerin deşarj süresini ayarlama, hızlı kademe devreye alma
- Kademelerinin devrede kalma süresi ve anahtarlama sayısı
- Dahili sıcaklık sensörü ile pano içi sıcaklığı ölçme ve çıkışlardan birini sıcaklığa bağlı fan çıkışı olarak tanıtmaya imkanı
- Verilerin hafızaya kaydedilmesi, Gerçek zamanlı saatle alarmları zaman etiketiyle kayıt altına alınma
- Grafik LCD Display
- Türkçe ve İngilizce dil seçeneği

BR7000 TRİSTÖRLÜ UYGULAMALAR İÇİN REAKTİF GÜÇ KONTROL RÖLESİ

15 kademe Transistör çıkışlı, RS-485-bus, USB port via USB adapter	4RB9515-4CD51	47.513,00	1
--	---------------	-----------	---

- Üç fazdan ölçüm
- 3 adet N/O alarm rölesi (Mesaj, Alarm, Fan)
- 50...1000 ms Anahtarlama/Bekleme süresi tanımlanabilme
- Uzaktan İzleme : 2 adet RS-485 portu
- Fazlara ait ve Toplam/Ortalama V, I, f, Q, P, S büyüklükleri ve 31'e kadar harmonik ölçümü, Osiloskop modu, Bar Grafik Modu
- Tek faz ve Üç Faz kademelerin aynı sistemde bağlanabilmesi
- Dahili saat, Sabit kademe ataması, Manuel kontrol seçeneği, Sıcaklık Ölçümü
- Grafik LCD Display (128x64 pixel 8 satıra kadar)
- Türkçe, İngilizce, Almanca, Fransızca, İspanyolca, Rusça dil seçenekleri

DİNAMİK KOMPAZASYON UYGULAMALARI İÇİN TRİSTÖR MODÜLLER (Hızlı devreye girip çıkan endüktif yükler için)

TSM - LC Modülü : Elektronik kontrollü, kendi kendine denetimli, 50 kvar'a kadar kapasitif yükler için tristörlü anahtarlama elemanıdır. TSM-LC Modülü ile 50 kvar'a kadar güç kondansatörleri yaklaşık 5 milisaniye içerisinde ihtiyaç duyulduğu kadar devreye alınıp çıkartılabilir.

Özellikler :

- Tristör kumanda devresi modüle entegredir.
- Reaksiyon süresi 5 milisaniyedir.
- Gerilim, faz süresi ve kondansatör çıkışları sürekli denetim altında tutulur.



TSM-LC...



EW22

Tip	Gerilim	50 Hz'de Çıkış Gücü (kvar)	Sipariş No	Birim Fiyatı TL	Min. Sipariş Adedi
TSM-LC50	400	50	4RB9750-0EA50	25.041,00	1

Not : Kompanzasyon rölesi olarak transistör çıkışlı tip kullanılmalıdır.

EW-22 Deşarj Direnci	4RB9810-0AA00	1.723,00	1
----------------------	---------------	----------	---

25 kvar veya 50 kvar kademelerde kullanım için, kademe başına bir adet gereklidir.

BD-100 Akım Sınırlayıcı Reaktör	4RB9830-0AA00	5.406,00	1
---------------------------------	---------------	----------	---

25 kvar veya 50 kvar kademelerde kullanım için, kademe başına iki adet gereklidir.

SENTRON ölçüm cihazları

PAC 7KM enerji analizörleri

Malzeme Cinsi	Vc	Sipariş No	Birim Fiyatı TL	Min. Sipariş Adedi
---------------	----	------------	-----------------	--------------------

7KN POWERCENTER 3000 IoT DATA PLATFORMU



SENTRON 7KN
Powercenter 3000

7KN Powercenter 3000 IoT Data Platformu

24V DC \pm %20

7KN1310-0MC00-0AA8

49.666,00

1

- Alçak Gerilim Dağıtım panolarının hızlı ve kolay şekilde dijitalizasyonu
- 32 adete kadar 3WL, 3VA şalterler ve 7KM PAC ölçüm cihazları ile tek bir sistem çatısı altında entegre çalışma, tüm bağlı cihazların web arayüzde gösterimi
- Siemens Mindsphere bulut ortamına bilgi aktarma
- Powermanager, Powerconfig gibi uygulamalara Modbus TCP aracılığıyla haberleşme arayüz özelliği
- ISO 50001 e göre bağlı cihazların enerji bilgilerinin 15dk. aralıklarla sunulması
- İzinsiz erişime karşı esnek IT koruma özellikleri
- DIN raya monte edilebilen, 85*85*41 mm ölçülerinde
- Entegre Ethernet arabirimi: Modbus TCP haberleşme (standart 2 port)

SENTRON PAC1020 Enerji Analizörü



SENTRON PAC1020

SENTRON PAC1020 çok işlevli ölçüm cihazı

100-250 V AC/DC \pm %10

7KM1020-0BA01-1DA0

5.031,00

1

- Kompakt pano tipi 96*96*46mm
- 10'un üzerinde büyüklüğün ölçümü (gerilim, akım, aktif-reaktif güç, güç faktörü,, ...)
- Aktif/reaktif enerji sayaç özelliği
- 230/400V'a kadar üç fazlı endüstriyel şebekelere doğrudan bağlanabilir (CATIII)
- x/1 ve x/5A akım trafosu için ayarlanabilir trafo çevrim oranı ve akım yönü
- 1 adet dijital giriş, 1 adet dijital çıkış
- Ön yüzde IP40 , arka yüzde IP20 koruma sınıfı
- Ölçüm hassasiyeti akım / gerilim / güç : 0.5% / 0.5 % / 1%
- Entegre RS485 arabirimi: Modbus RTU haberleşme
- 4 menü dili seçeneği, 4 adet fonksiyon tuşu ile kolay kullanım
- Aydınlatmalı grafik LCD ekran
- Cihaz şifre koruması

SENTRON PAC3120 Enerji Analizörü



SENTRON PAC3120

SENTRON PAC3120 çok işlevli ölçüm cihazı

100-250 V AC/DC \pm %10

7KM3120-0BA01-1DA0

7.192,00

1

22-65V DC \pm %10

7KM3120-1BA01-1EA0

7.192,00

1

- Kompakt pano tipi 96*96*56mm
- 70'in üzerinde büyüklüğün ölçümü (gerilim, akım, aktif-reaktif güç, güç faktörü, THD, ...)
- 400/690V'a kadar üç fazlı endüstriyel şebekelere doğrudan bağlanabilir (CATIII)
- x/1 ve x/5A akım trafosu için ayarlanabilir trafo çevrim oranı ve akım yönü
- 2 adet dijital giriş, 2 adet dijital çıkış
- Akım/gerilim dengesizlikleri, çalışma saati ve üniversal sayaç
- Limit değer takibi(6), Boolean lojik programlama
- Ön yüzde IP65 , arka yüzde IP20 koruma sınıfı
- Ölçüm hassasiyeti akım / gerilim / güç : 0.2% / 0.2 % / 0.5%
- Türkçe dahil 10 menü dili seçeneği, 4 adet fonksiyon tuşu ile kolay kullanım
- Aydınlatmalı grafik LCD ekran, renkli led lamba ile durum gösterimi
- Cihaz şifre koruması, mühürlenebilir yazma koruması
- Minimum – Maksimum değerlerin 60 güne kadar saklanması

* Aktif satışa sona eren Sentron PAC3100 ve PAC3200 enerji analizörleri yerine muadilleri olan PAC3120 ve PAC3220 enerji analizörlerini kullanabilirsiniz. Eski ürünlerin temini konusunda satış birimlerimiz ile temasa geçiniz.

SENTRON ölçüm cihazları

PAC 7KM enerji analizörleri

Malzeme Cinsi	Vc	Sipariş No	Birim Fiyatı TL	Min. Sipariş Adedi
---------------	----	------------	-----------------	--------------------



SENTRON PAC3220

SENTRON PAC3220 Enerji Analizörü

SENTRON PAC3220 çok işlevli ölçüm cihazı

100-250 V AC/DC± %10	7KM3220-0BA01-1DA0	13.846,00	1
22-65V DC ± %10	7KM3220-1BA01-1EA0	13.846,00	1

- Kompakt pano tipi 96*96*56mm (Haberleşme modülü ile birlikte 73mm)
- 70'in üzerinde büyüklüğün ölçümü (gerilim, akım, aktif-reaktif güç, güç faktörü, THD, ...)
- 400/690V'a kadar üç fazlı endüstriyel şebekelere doğrudan bağlanabilir (CATIII)
- x/1 ve x/5A akım trafosu için ayarlanabilir trafo çevrim oranı ve akım yönü
- 2 adet dijital giriş, 2 adet dijital çıkış
- Akım/gerilim dengesizlikleri, çalışma saati ve üniversal sayaç
- Limit değer takibi(6), Boolean lojik programlama
- Ön yüzde IP65 , arka yüzde IP20 koruma sınıfı
- Ölçüm hassasiyeti akım / gerilim / güç : 0.2% / 0.2 % / 0.5%
- Entegre Ethernet arabirimi (10/100Mbit/s): Modbus TCP haberleşme (standart 2 port)
- Opsiyonel haberleşme modülü ile Profinet, Profibus DP veya Modbus RTU haberleşmesi
- Türkçe dahil 10 menü dili seçeneği, 4 adet fonksiyon tuşu ile kolay kullanım
- Aydınlatmalı grafik LCD ekran, renkli led lamba ile durum gösterimi
- Cihaz şifre koruması, mühürlenebilir yazma koruması, IP filtreleme
- Minimum – Maksimum değerlerin 60 güne kadar saklanması
- Entegre Web sunucusu

SENTRON PAC4200 Enerji Analizörü



SENTRON PAC4200

SENTRON PAC4200 çok işlevli ölçüm cihazı

95-240 V AC ± %10	7KM4212-0BA00-3AA0	24.332,00	1
110-340 V DC ± %10			

- Kompakt pano tipi 96*96*82mm (Haberleşme modülü ile birlikte 99mm)
- 200 adet elektriksel büyüklüğün ölçümü.(gerilim, akım,aktif-reaktif güç,güç faktörü, frekans,THD ...)
- 400/690V'a kadar üç fazlı endüstriyel şebekelere doğrudan bağlanabilir (CATIII)
- x/1A ve x/5A akım trafosu için ayarlanabilir trafo çevrim oranı ve akım yönü
- 2 adet dijital giriş, 2 adet dijital çıkış (ilave modüllerle 10 adet dijital giriş ve 6 adet dijital çıkış)
- Ölçüm hassasiyeti akım / gerilim / güç :0.2% / 0.2 % / 0.2%
- 3.. 64 arası akım / gerilim harmoniklerin faz başına ölçümü
- Entegre Ethernet arabirimi (10/100 Mbit/s)
- Ölçüm hassasiyeti akım / gerilim / güç : 0.2% / 0.2 % / 0.5%
- Entegre Ethernet arabirimi (10/100Mbit/s): Modbus TCP haberleşme (standart 2 port)
- Opsiyonel haberleşme modülü ile Profinet, Profibus DP veya Modbus RTU haberleşmesi
- 12 sınır değere kadar izleme ve sınır değerlerin lojik komutlarla (AND/OR/NAND,NOR,XOR,XNOR) kontrol imkanı
- Entegre gerçek zaman saati aracılığıyla Min Max değerlerin tarih ve saat ile kayıt altına alınması
- Entegre bellek ile görünür, aktif ve reaktif güçlerin 15 dakikalık bir ölçüm periyodunda 40 gün kaydı
- 4000'den fazla işletim ve sistem olayının kaydı, Yük Profili özelliği
- Ölçüm değerlerinin bar grafik olarak gösterilebilme imkanı, kullanıcı tanımlı ekranlar
- Entegre Gateway özelliği
- Cihaz şifre koruması, IP filtreleme
- Entegre Web sunucusu

SENTRON PAC3200T Enerji Analizörü



PAC3200T

PAC3200T çok işlevli ölçüm cihazı

110-250 V AC ± %10	7KM3200-OCA01-1AA0	9.288,00	1
110-270 V DC ± %10			

- DIN raya monte edilebilen, 90*108*64 mm ölçülerinde
- 50'nin üzerinde elektriksel büyüklüğün ölçümü (gerilim, akım, aktif-reaktif güç, güç faktörü, frekans, THD)
- 277/480 V'a kadar üç fazlı endüstriyel şebekelere doğrudan bağlanabilir (CATIII). Daha büyük gerilimlerin gerilim trafosuyla ölçümü, ayarlanabilir trafo çevrim oranı.
- x/1A ve x/5A akım trafosu için ayarlanabilir çevrim oranı.
- 1 adet dijital giriş ve 1 adet dijital çıkış
- Entegre Web sunucusu
- Entegre Ethernet arabirimi (10/100 Mbit/s): Modbus TCP haberleşmesi
- IEC 61557-12 standartlarında 0,5S sınıfında güç ölçümü

Aktif satışa sona eren Sentron PAC3100 ve PAC3200 enerji analizörleri yerine muadilleri olan PAC3120 ve PAC3220 enerji analizörlerini kullanabilirsiniz. Eski ürünlerin temini konusunda satış birimlerimiz ile temasa geçiniz.

SENTRON ölçüm cihazları

PAC 7KM enerji analizörleri



SENTRON PAC 5200



SENTRON PAC 5200
Raya Montajlı

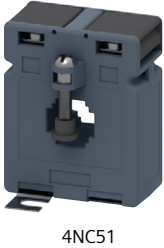

4NC51



4NC53



4NC54

Malzeme Cinsi	Vc	Sipariş No	Birim Fiyatı TL	Min. Sipariş Adedi
---------------	----	------------	-----------------	--------------------

SENTRON PAC5200 Enerji Analizörü ve Enerji Kalite Kaydedici

PAC5200 Panoya montajlı	110-230 V AC \pm %20	7KM5412-6BA00-1EA2	52.026,00	1
PAC5200 Raya montajlı (Ekransız)	110-230 V AC \pm %20	7KM5412-6CA00-1EA8	46.493,00	1

- EN 50160 Class S standartında ayarlanabilir periyotlu güç kalitesi kaydı ve raporlaması
- IEC61000-4-30, IEC61000-4-15 ve IEC61000-4-7 standartlarında ölçüm
- 96 x 96 mm pano kapak montajına uygun
- Elektriksel büyüklüklerin ölçümü ve dalga şekli kayıtları (gerilim, akım, kırışma, aktif ve reaktif güç, güç faktörü, faz açısı, frekans, harmonikler...)
- Ölçüm ekranlarını seçme imkanı
- 2 adet dijital çıkış
- IP40 ön panel koruması
- 2 GB dahili programlanabilir bellek
- Kesinti durumunda 2 ay dayanabilen dahili pil
- 400/690V'a kadar üç fazlı endüstriyel şebekelere doğrudan bağlanabilme (CATIII)
- Gerilim trafosu ile ölçüme uygun ayarlanabilir trafo çevrim oranı \times 1A ve \times 5A akım trafosu için ayarlanabilir trafo çevrim oranı ve akım yönü
- Ölçüm hassasiyeti akım / gerilim / güç / enerji :0.2% / 0.2% / 0.5% / 0.5%
- IEC 62053-22 standartında 0,2S sınıfında güç ölçümü
- 40. harmoniğe kadar ölçüm
- Programlanabilir izleme ve sınır değerlerin kontrolü
- Entegre ethernet arabirimi: MODBUS TCP haberleşmeli
- Entegre web sunucusu

Trafo Çevrim Oranı	Anma Gücü Pn	Maksimum Bara Ölçüleri	Sipariş No	Birim Fiyatı TL
--------------------	--------------	------------------------	------------	-----------------

Akım Trafoları - Doğruluk sınıfı 0,2

YENİ

150/5	1 VA	20,5 x 20,5 mm	4NC5121-2FA21	1.316,00
200/5	2.5 VA	20,5 x 20,5 mm	4NC5122-2FC21	1.316,00
250/5	2.5 VA	20,5 x 20,5 mm	4NC5123-2FC21	1.242,00
300/5	5 VA	20,5 x 20,5 mm	4NC5124-2FE21	1.242,00
400/5	5 VA	20,5 x 20,5 mm	4NC5125-2FE21	1.242,00
500/5	5 VA	20,5 x 20,5 mm	4NC5126-2FE21	1.242,00
600/5	5 VA	30,5 x 30,5 mm	4NC5227-2FE21	1.316,00
700/5	5 VA	30,5 x 30,5 mm	4NC5228-2FE21	1.316,00
800/5	5 VA	30,5 x 30,5 mm	4NC5231-2FE21	1.316,00
1000/5	5 VA	30,5 x 30,5 mm	4NC5232-2FE21	1.316,00

Akım Trafoları - Doğruluk sınıfı 0,5

YENİ

100/5	1 VA	20,5 x 20,5 mm	4NC5117-2DA21	1.299,00
150/5	2.5 VA	20,5 x 20,5 mm	4NC5121-2DC21	1.299,00
200/5	5 VA	20,5 x 20,5 mm	4NC5122-2DE21	1.299,00
250/5	5 VA	20,5 x 20,5 mm	4NC5123-2DE21	1.299,00
200/5	5 VA	30,5 x 30,5 mm	4NC5222-2DE21	1.299,00
250/5	5 VA	30,5 x 30,5 mm	4NC5223-2DE21	1.299,00
300/5	5 VA	30,5 x 30,5 mm	4NC5224-2DE21	1.299,00
400/5	5 VA	30,5 x 30,5 mm	4NC5225-2DE21	1.299,00
400/5	5 VA	21,5 x 51,5 mm	4NC5325-2DE21	1.316,00
500/5	5 VA	21,5 x 51,5 mm	4NC5326-2DE21	1.316,00
600/5	5 VA	21,5 x 51,5 mm	4NC5327-2DE21	1.316,00
750/5	5 VA	21,5 x 51,5 mm	4NC5330-2DE21	1.316,00
800/5	5 VA	21,5 x 51,5 mm	4NC5331-2DE21	1.316,00
800/5	10 VA	36 x 64,5 mm	4NC5431-2DH21	1.938,00
1000/5	10 VA	36 x 64,5 mm	4NC5432-2DH21	1.938,00
1200/5	10 VA	36 x 64,5 mm	4NC5433-2DH21	1.938,00
1500/5	10 VA	36 x 64,5 mm	4NC5435-2DH21	1.938,00
1600/5	15 VA	36 x 64,5 mm	4NC5436-2DK21	1.938,00
2000/5	20 VA	36 x 64,5 mm	4NC5438-2DL21	2.579,00
2500/5	25 VA	36 x 64,5 mm	4NC5440-2DM21	2.668,00
3000/5	30 VA	36 x 64,5 mm	4NC5441-2DN21	2.668,00

SENTRON ölçüm cihazları

PAC 7KM enerji analizörleri



PAC2200 LAN



PAC2200 RS485



PAC2200 M-Bus



7KT 1260



7KT 1242



7KT 1255



7KT 1255

Malzeme Cinsi	Sipariş No	Birim Fiyatı TL	Min. Sipariş Adedi
---------------	------------	-----------------	--------------------

7KM PAC2200 Enerji Ölçer

LCD ekranlı

DIN raya monte edilebilen (6TE)

Ölçüm gerilim girişleri üzerinden cihaz gerilim beslemesi

277/480 V'a kadar üç fazlı endüstriyel şebekelere doğrudan bağlanabilir (CATIII), Daha büyük gerilimlerin gerilim trafosuyla ölçümü, ayarlanabilir trafo çevirim oranı.

65 A'e kadar direkt akım bağlama imkanı ve ayrıca akım trafosuyla (x/1A ve x/5A) ölçüm yapan modeller

Farklı haberleşme protokollerini destekleyen modeller (Modbus TCP, Modbus RTU veya M-Bus)

1 adet dijital giriş ve 1 adet dijital çıkış

IEC 61557-12 standartlarında 1S sınıfında güç ölçümü

Entegre Web sunucusu (sadece Modbus TCP haberleşmeli model)

3 fazlı, CT/5A, M-Bus haberleşmeli	7KM2200-2EA30-1CA1	5.278,00	1
3 fazlı, CT/5A, RS485 arabirimi ve Modbus-RTU haberleşmeli	7KM2200-2EA30-1DA1	5.494,00	1
3 fazlı, CT/5A, Ethernet arabirimi ve Modbus-TCP haberleşmeli	7KM2200-2EA30-1EA1	6.072,00	1
3 fazlı, 65 A, M-Bus haberleşmeli	7KM2200-2EA40-1CA1	5.499,00	1
3 fazlı, 65A, RS485 arabirimi ve Modbus-RTU haberleşmeli	7KM2200-2EA40-1DA1	5.731,00	1
3 fazlı, 65A, Ethernet arabirimi ve Modbus-TCP haberleşmeli	7KM2200-2EA40-1EA1	6.286,00	1

7KT PAC 1200 ÇOKLU KANALLI AKIM ÖLÇÜM SİSTEMİ

Siemens'in, küçük ve orta ölçekli şirketler için geliştirdiği düşük maliyetli çoklu kanallı akım ölçüm sistemi 96'ya

kadar tüketicinin enerji tüketimini ölçebilen 7KT PAC1200 tipi modüler sistem, ölçülen verilerin bir web uygulaması

kullanılarak grafiksel olarak görüntülenmesini sağlar. Veriler mevcut enerji takip sistemlerine Modbus haberleşme

protokolüyle aktarılabilirken, çok sayıda enerji tüketicisinin bulunduğu veri merkezleri, ofis binaları, ticari mutfaklar

ve imalathaneler gibi alanlarda kullanılmak için geliştirilen sistem, enerji dağıtım paneline kolayca kurulabilir.

Data Manager 3 faz V, I, P ve PF ölçümü (Akım: %0,5, Gerilim: %0,5 ve Güç: %1) Verilen enerjinin ölçümü 63 A kadar ölçüm için direkt bağlantı imkanı Opsiyonel olarak ilave akım trafosuyla daha geniş ölçüm aralığı Standart raya montaj (Genişliği 4TE) 96'ya kadar sensör (40A / 63A) bağlama imkanı Standart Modbus TCP haberleşmesi ve entegre web sunucusu	7KT1260	17.292,00	1
3'lü Sensör Bar	7KT1233	5.234,00	1
6'lı Sensör Bar	7KT1236	5.895,00	1
9'lu Sensör Bar	7KT1238	7.195,00	1
12'li Sensör Bar	7KT1242	8.495,00	1
Sensör 40 A (Genişliği 1 TE ve ölçüm hassasiyeti %1)	7KT1254	1.062,00	1
Sensör 63 A (Genişliği 1 TE ve ölçüm hassasiyeti %1)	7KT1255	1.062,00	1
1x18'li Paket içeriği 2 x 9'lu Sensör Bar 7KT 1238 1 x Data Manager 7KT 1260 18 x Sensör 40A, 7KT 1254	7KT1222	44.834,00	1
1 x 24'lü Paket içeriği 2 x 12'li Sensör Bar 7KT 1242 1 x Data Manager 7KT 1260 24 x Sensör 40A, 7KT 1254	7KT1223	53.205,00	1

SENTRON ölçüm cihazları

PAC 7KT enerji sayaçları



7KT 1661

Malzeme Cinsi	Sipariş No	Birim Fiyatı TL	Min. Sipariş Adedi
---------------	------------	-----------------	--------------------

7KT PAC 1600 ENERJİ ÖLÇER ve MULTİMETRE

LCD ekranlı
DIN raya monte edilebilen, 2TE(Monofaze), 4TE(Trifaze)
230/400 V'a kadar üç fazlı endüstriyel şebekelere doğrudan bağlanabilir (CATIII)
Daha büyük gerilimlerin gerilim trafosuyla ölçümü, ayarlanabilir trafo çevirim oranı ölçüm yapan modeller
Farklı haberleşme protokollerini destekleyen modeller (Modbus RTU veya M-Bus)
1 adet dijital giriş
IEC 62053-21/22 standartlarında 1S sınıfında aktif güç ölçümü

1 fazlı, 63A, RS-485 ara birimi ve Modbus RTU haberleşmeli	7KT1651	2.687,00	1
1 fazlı, 63A, M-Bus haberleşmeli	7KT1653	2.687,00	1
3 fazlı, CT/5A, RS-485 ara birimi ve Modbus RTU haberleşmeli	7KT1661	4.124,00	1
3 fazlı, CT/5A, M-Bus haberleşmeli	7KT1663	4.088,00	1
3 fazlı, 80A, RS-485 ara birimi ve Modbus RTU haberleşmeli	7KT1665	4.785,00	1
3 fazlı, 80A, M-Bus haberleşmeli	7KT1667	4.538,00	1
1/3 fazlı, CT/5A, Modbus RTU haberleşmeli Multimetre	7KT1682	5.364,00	1

AKSESUARLAR



Raya Montaj Plakası

Raya Montaj Plakası

PAC 3xx0 ve 4200 için raya montaj aparatı

7KM9900-0YA00-0AA0	404,00	1
--------------------	--------	---



PAC PROFINET

Yeni SENTRON PAC PROFINET Haberleşme Modülü

PAC PROFINET

- SENTRON PAC32x0 ve PAC4200 için Profinet haberleşme
- Switch ethernet profinet modülü 2xRJ45 socket

7KM9300-0AE02-0AA0	6.584,00	1
--------------------	----------	---



PAC PROFIBUS DP

SENTRON PROFINET Proxy SPP2000

- Modbus TCP özellikli ölçüm cihazlarından PROFINET IO'ya geçiş için proxy. PAC2200 ve PAC3200T ürün serilerinden 8 cihaza kadar bağlantı imkanı sunar.

7KM9300-0PP20-0AA0	6.575,00	1
--------------------	----------	---



PAC PROFIBUS DP

SENTRON PAC PROFIBUS DP Haberleşme Modülü

PAC PROFIBUS DP

- SENTRON PAC32x0 ve PAC4200 için Profibus DP haberleşme modülü
- Profibus DPV1 üzerinden cyclic ve acyclic data transferi
- 9 kutuplu SUB-D socket
- 9.6 Kbit/s -12 Mbit/s arasındaki tüm hızları destekler

7KM9300-0AB01-0AA0	3.666,00	1
--------------------	----------	---



PAC RS485

SENTRON PAC RS485 Haberleşme Modülü

PAC RS485

- SENTRON PAC32x0 ve PAC4200 için RS485 haberleşme modülü
- Modbus RTU ve ya SEAbus protokollerini destekler
- 4.8/ 9.6 / 19.2 ve 38.4 kBd haberleşme hızlarını destekler modülü

7KM9300-0AM00-0AA0	2.572,00	1
--------------------	----------	---



DIO MODÜLÜ

SENTRON PAC Ek DI/DO Modülü

DIO MODÜLÜ PAC 4I/2O

- PAC 3220 ve PAC 4200 için 10 giriş ve 6 çıkışa kadar çıkabilir

7KM9200-0AB00-0AA0	3.413,00	1
--------------------	----------	---



Analog Modül

SENTRON PAC Nötr Akım (In) ve Kaçak Akım (Idiff) Analog Modülü

PAC Analog Modül

- SENTRON PAC32x0 ve PAC4200 ile uyumlu analog modül
- IEC61557-12 standartlarına uygun Nötr akım ölçümü
- x/1A veya x/5A akım trafosuyla kullanım modülü
- 2 adet analog giriş (0/4-20mA): Sıcaklık, Basınç vb. ölçümü
- Analog girişlerden birisi ile Tip A veya Tip B akım trafosunun üzerinden kaçak akım ölçümü

7KM9200-0AD00-0AA0	4.162,00	1
--------------------	----------	---

YENİ

SENTRON ölçüm cihazları

Powermanager enerji izleme yazılımı

YENİ



SENTRON Powermanager Enerji İzleme Yazılımı V5.1

Daha gelişmiş grafik arayüzü, güçlendirilmiş altyapısı, ilave güvenlik özellikleri ve kullanım kolaylıkları ile veri alma, kontrol etme, değerlendirme, görselleştirme ve arşivleme için kullanılır.

Sentron PAC1500, Sentron 3VL, P85x haricinde Sentron PAC 5200/5100, PAC 4200, PAC 3220, PAC 3200.. ölçüm cihazları, Sentron 3VA/WL güç şalterleri ve diğer modbus üzerinden haberleşebilen bütün cihazlar ile kullanılabilir.

Ürün Lisansları

Malzeme Cinsi	Sipariş No	Birim Fiyatı TL	Min. Sipariş Adedi
Başlangıç Paketi	10 cihaz	7KN2710-2CE40-0YC0*	**
Standard	20 cihaz	7KN2711-1CE40-0YC0*	**
Standard	50 cihaz	7KN2711-2CE40-0YC0*	**
Advanced	100 cihaz	7KN2711-3CE40-0YC0*	**
Maximum	200 cihaz	7KN2711-4CE40-0YC0*	**
Opsiyon Paketi	2 Client	7KN2712-1CE40-0YC0*	**
Opsiyon Paketi	5 Client	7KN2712-2CE40-0YC0*	**
Grafik Editörü		7KN2712-0CE40-0YC0*	**
Yükseltme Paketi	v3.x v5.x	7KN2713-2CE40-0YC0*	**

(* Her proje için başlangıç paketi alınması gerekmektedir.

(**) Sentron Power Manager lisanslama ve projelendirme fiyatları için lütfen satış birimlerimizle irtibata geçiniz.

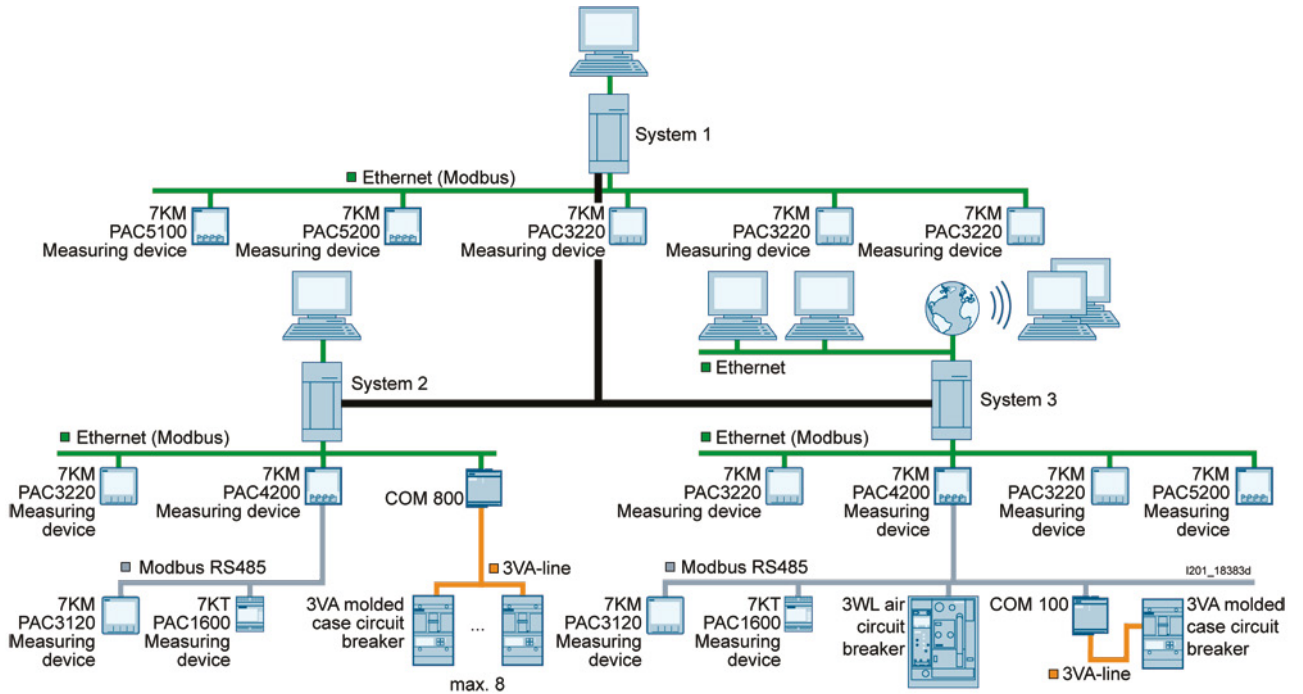

SENTRON anahtarlama cihazları

3LD ana ve acil stop şalterleri



3LD2..-



3LD2 203-OTK51



3LD2 704-OTK53

3LD2 SENTRON SERİSİ ANA ŞALTER / ACİL STOP ŞALTERLERİ

Malzeme Cinsi	Ana Kontaklar	Iu A	P/ AC-23A (kW)	Sipariş No	Birim Fiyatı TL	Min. Sipariş Adedi		
Önden Tespitli	• Sarı-Kırmızı / Siyah • 0 pozisyonunda 3 asma kilit ile kilitlenebilir • Klemens koruma kapaklı • Koruma sınıfı önden IP65 • Ana şalter DINEN 60204-1 Ana/acil stop IEC 947-3 Makine direktifleri EN60204-1 uygundur.	3	16	7.5	3LD2003-OTK51	608,00	1	
			25	9.5	3LD2103-OTK51	670,00	1	
			32	11.5	3LD2203-OTK51	814,00	1	
			63	22	3LD2504-OTK51	1.288,00	1	
			100	37	3LD2704-OTK51	2.126,00	1	
			125	45	3LD2804-OTK51	2.570,00	1	
			160	75	3LD2305-OTK11	7.287,00	1	
			250	132	3LD2405-OTK11	8.700,00	1	
			3+N	16	7.5	3LD2003-1TL51	791,00	1

Tahrik kolu rengi
(Ürün kodunun son hanesi)
siyah
sarı/kırmızı (acil-stop)

1
3

25/32/63/100/125 A 3+N için satış birimlerimize danışınız.

Dipten Tespitli, Kilitlemeli, Kapı Bağlantılı

• Özellikler
önden tespitli cihazlardaki gibidir.



3LD2 213-OTK53

Özellikler önden tespitli cihazlardaki gibidir.	3	16	7.5	3LD2013-OTK51	978,00	1	
		25	9.5	3LD2113-OTK51	1.066,00	1	
		32	11.5	3LD2213-OTK51	1.217,00	1	
		63	22	3LD2514-OTK51	1.622,00	1	
		100	37	3LD2714-OTK51	2.552,00	1	
		125	45	3LD2814-OTK51	2.941,00	1	
		160	75	3LD2318-OTK11	7.607,00	1	
		250	132	3LD2418-OTK11	9.569,00	1	
		3+N	16	7.5	3LD2013-1TL51	1.118,00	1

Tahrik kolu rengi
(Ürün kodunun son hanesi)
siyah
sarı/kırmızı (acil-stop)

1
3

25/32/63/100/125 A 3+N için satış birimlerimize danışınız.

Dipten Tespitli, Kilitlemeli, Kapı Bağlantılı

• N ve PE Klemensi
• PG - Rekor girişli
• 0 pozisyonunda 3 kilit ile kilitleme
• IP 65 Koruma



3LD2 213-OTK53

• N ve PE Klemensi • PG - Rekor girişli • 0 pozisyonunda 3 kilit ile kilitleme • IP 65 Koruma	3	25	9.5	3LD2164-OTB51	991,00	10
		32	11.5	3LD2264-OTB51	1.200,00	10
		63	22	3LD2565-OTB51	1.970,00	10
		100	37	3LD2766-OTB51	4.455,00	10
		125	45	3LD2866-OTB51	8.033,00	10

Tahrik kolu rengi
(Ürün kodunun son hanesi)
siyah
sarı/kırmızı (acil-stop)

1
3

SENTRON anahtarlama cihazları

3LD ana ve acil stop şalterleri aksesuarları

3LD2 SENTRON SERİSİ ANA ŞALTER / ACİL STOP ŞALTERLERİ AKSESUARLARI

Malzeme Cinsi	Şalter Tipi	Sipariş No	Birim Fiyatı TL	Min. Sipariş Adedi
---------------	-------------	------------	-----------------	--------------------

Önden Tespitli Şalter Aksesuarları

Yardımcı Kontaktlar : (Geç kapar, erken açar/sağ-sol montaj)

1NO+1NC	3LD20/21/22/23/24/25/27/28	3LD9200-5B	318,00	1
---------	----------------------------	------------	--------	---

Nötr veya PE Modülü : (Geçiş klemensi)

3LD20	3LD9200-2B	234,00	1
-------	------------	--------	---

Nötr Modülü : (Erken kapar, geç açar/sağ-sol montaj)

3LD21/22	3LD9220-0B	264,00	1
3LD23/24	3LD9240-0B	1.593,00	1
3LD25	3LD9250-0BA	401,00	1
3LD27/28	3LD9280-0B	717,00	1

Dipten Tespitli Kilitlemeli Kapı Bağlantılı Şalter Aksesuarları

Yardımcı Kontaktlar : (Geç kapar, erken açar/sağ-sol montaj)

1NO+1NC	3LD20/21/22/23/24/25/27/28	3LD9200-5C	318,00	1
---------	----------------------------	------------	--------	---

Nötr veya PE Modülü : (Geçiş klemensi)

3LD20	3LD9200-2C	248,00	1
-------	------------	--------	---

Nötr Modülü : (Erken kapar, geç açar/sağ-sol montaj)

3LD21/22	3LD9220-0C	264,00	1
3LD23/24	3LD9240-0C	1.591,00	1
3LD25	3LD9250-0CA	464,00	1
3LD27/28	3LD9280-0C	717,00	1

Önden/Dipten Tespitli, Kilitlemeli, Kapı Bağlantılı Şalter Aksesuarları

- Etiket (ing/alm)
- Boş Etiket
- Siyah Tahrik Mandalı
- Siyah Tahrik Mandalı
- Siyah Tahrik Mandalı
- Uzatma mili (600mm)
- Uzatma mili (600mm)

Main switch/ Hauptschalter	3LD9286-1A	69,00	10
	3LD9286-4A	69,00	10
3LD20/21/22	3LD9224-1B	273,00	1
3LD23/24	3LD9243-1B	1.369,00	1
3LD25/27/28	3LD9284-1B	383,00	1
3LD20/21/22/25/27/28	3LD9205-2C	351,00	5
3LD23/24	3LD9245-2C	565,00	5



3LD9200-5B



3LD9200-5B 3LD9220-0B



3LD9200-5C



3LD9200-5C 3LD9220-0C



3LD9224-1B

3LD9243-1B



3LD9205-2C

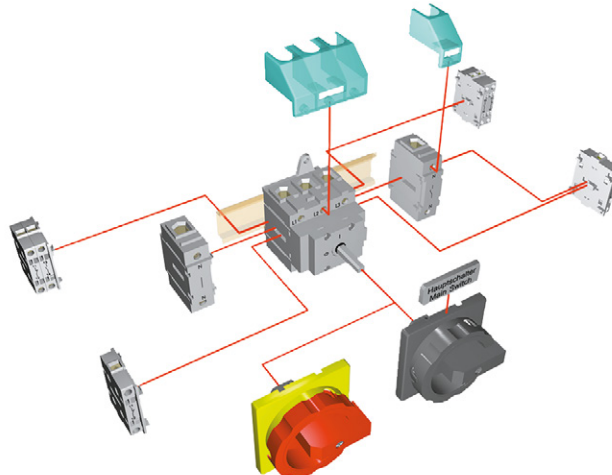

SENTRON anahtarlama cihazları

3LD ana ve acil stop şalterleri

3LD3 SENTRON SERİSİ ANA ŞALTER / ACİL STOP ŞALTERLERİ 16 A'den 63 A'e kadar



3LD3054-0TK51



3LD3054-0TK53

Önden Tespitli

- Sarı-Kırmızı / Siyah
- Klemens koruma kapaklı
- Koruma sınıfı önden IP65
- Ön panel 66 x 66 mm
- 22.5 mm ile montaj kolaylığı

Malzeme Cinsi	Ana Kontaklar	Iu A	P/ AC-23A (kW)	Sipariş No	Birim Fiyatı TL	Min. Sipariş Adedi
	3	16	7.5	3LD3054-0TK51	501,00	1
		25	9.0	3LD3154-0TK51	570,00	1
		32	11.5	3LD3254-0TK51	665,00	1
		40	15	3LD3354-0TK51	1.017,00	1
		63	22	3LD3454-0TK51	1.087,00	1
	3+N	16	7.5	3LD3054-0TL51	665,00	1

25/32/63 A 3+N için satış birimlerimize danışınız.

Tahrik kolu rengi (Ürün kodunun son hanesi)

siyah
sarı/kırmızı (acil-stop)

1
3

Dipten Tespitli, Kilitlemeli, Kapı Bağlantılı

- Sarı-Kırmızı / Siyah
- Klemens koruma kapaklı
- Koruma sınıfı önden IP65
- Ön panel 66 x 66 mm
- 22.5 mm ile montaj kolaylığı

Malzeme Cinsi	Ana Kontaklar	Iu A	P/ AC-23A (kW)	Sipariş No	Birim Fiyatı TL	Min. Sipariş Adedi
	3	16	7.5	3LD3048-0TK51	849,00	1
		25	9.0	3LD3148-0TK51	939,00	1
		32	11.5	3LD3248-0TK51	1.021,00	1
		40	15	3LD3348-0TK51	1.249,00	1
		63	22	3LD3448-0TK51	1.440,00	1
	3+N	16	7.5	3LD3048-0TL51	862,00	1

25/32/63 A 3+N için satış birimlerimize danışınız.

Tahrik kolu rengi (Ürün kodunun son hanesi)

siyah
sarı/kırmızı (acil-stop)

1
3



3LD3048-0TK53

Dipten Tespitli, Kilitlemeli, Kapı Bağlantılı

- Sarı-Kırmızı / Siyah
- Vidali montaj kolaylığı
- Koruma sınıfı önden IP40
- Klemens koruma kapaklı

Malzeme Cinsi	Ana Kontaklar	Iu A	P/ AC-23A (kW)	Sipariş No	Birim Fiyatı TL	Min. Sipariş Adedi
	3	16	7.5	3LD3030-0TK11	444,00	1
		25	9.0	3LD3130-0TK11	486,00	1
		32	11.5	3LD3230-0TK11	599,00	1
		40	15	3LD3330-0TK11	747,00	1
		63	22	3LD3430-0TK11	918,00	1
	3+N	16	7.5	3LD3030-0TL11	573,00	1

25/32/63 A 3+N için satış birimlerimize danışınız.

Tahrik kolu rengi (Ürün kodunun son hanesi)

siyah
sarı/kırmızı (acil-stop)

1
3



3LD3030-0TK13

SENTRON anahtarlama cihazları

3LD ana ve acil stop şalterleri

3LD3 SENTRON SERİSİ ANA ŞALTER / ACİL STOP ŞALTER AKSESUARLARI YENİ

Malzeme Cinsi	Sipariş No	Birim Fiyatı TL	Min. Sipariş Adedi
---------------	------------	-----------------	--------------------



3LD9340-2B
3LD9340-2C

- Nötr Modülü, Geçiş Klemensi
- PE Modülü, Geçiş Klemensi
- Yardımcı Kontak, 1NO + 1NC

3LD9340-2	<input type="checkbox"/>	182,00	1
3LD9340-3	<input type="checkbox"/>	182,00	1
3LD9340-6	<input type="checkbox"/>	238,00	1



3LD9340-3B
3LD9340-3C



3LD9340-6B
3LD9340-6C

Bağlantı Yönü

Sol
Sağ

B
C

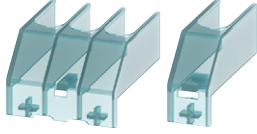

3LD9341-0A 3LD9341-2A

Terminal Koruma Kapakları

- 3 Kutuplu 3LD3 için
- 4. Kutup Elemanı için

3LD9341-0A	82,00	4
3LD9341-2A	21,00	4



Dipten / Önden Tespitli Mandal Aksesuarları

- Siyah, 22.5 mm (3LD3.40 ve 3LD3.48 için)
- Sarı-Kırmızı, 22.5 mm (3LD3.40 ve 3LD3.48 için)
- Siyah, 22.5 mm (3LD3.50 için)
- Sarı-Kırmızı, 22.5 mm (3LD3.50 için)

3LD9344-2C	134,00	1
3LD9344-3C	134,00	1
3LD9344-4C	134,00	1
3LD9344-5C	134,00	1



- Sarı-Kırmızı, 66x66 mm (Mil ve Bağlantı Aparatı dahil)
- Siyah, 66x66 mm (Mil ve Bağlantı Aparatı dahil)

3LD9344-3CA	304,00	1
3LD9344-2CA	304,00	1

SENTRON anahtarlama cihazları

3LFO paket şalterleri

Malzeme Cinsi	Sürekli Akım Ith (A)	Sipariş No	Birim Fiyatı TL	Min. Sipariş Adedi
---------------	----------------------	------------	-----------------	--------------------

3LFO.22 Serisi Paket Şalterler

0-1 açma kapama



3LFO122-4AA00

Monofaze	1 x (0-1)	20	3LF0122-4AA00	243,00	1
İki fazlı	2 x (0-1)	32	3LF0222-4AA00	369,00	1
Trifaze	3 x (0-1)	20	3LF0122-4AB00	270,00	1
		32	3LF0222-4AB00	435,00	1
		20	3LF0122-4AC00	319,00	1
		32	3LF0222-4AC00	517,00	1
		40	3LF0322-5AC00	626,00	1
Dört fazlı	4 x (0-1)	63	3LF0422-5AC00	714,00	1
		115	3LF0522-5AC00	1.455,00	1
		20	3LF0122-4AD00	358,00	1

Not : 160 A'lık paket şalterleri için satış birimlerimize danışınız.

Kutup değiştiriciler (0-pozisyonlu)



3LFO122-4BB00

Monofaze	1 x (1-0-2)	20	3LF0122-4BB00	270,00	1
İki fazlı	2 x (1-0-2)	32	3LF0222-4BB00	435,00	1
Trifaze	3 x (1-0-2)	20	3LF0122-4BD00	358,00	1
		32	3LF0222-4BD00	598,00	1
		20	3LF0122-4BF00	445,00	1
		32	3LF0222-4BF00	813,00	1
		40	3LF0322-4BF00	924,00	1
Dört fazlı	4 x (1-0-2)	63	3LF0422-4BF00	1.146,00	1
		115	3LF0522-4BF00	2.480,00	1
		20	3LF0122-4BH00	583,00	1

Not : 160 A'lık paket şalterleri için satış birimlerimize danışınız.

Ölçü komutatorleri



3LFO122-2PF00

Voltmetre Komutatorü (0-LL)	20	3LF0122-2PD00	369,00	1
4 Pozisyonlu Voltmetre Komutatorü (0-LN)	20	3LF0122-2PC00	381,00	1
7 Pozisyonlu Voltmetre Komutatorü (LL-0-LN)	20	3LF0122-2PF00	421,00	1
6 Pozisyonlu Voltmetre Komutatorü, sıfırsız (LL-LN)	20	3LF0122-2PF10	559,00	1
4 Pozisyonlu Ampermetre Komutatorü (0-1-2-3)	20	3LF0122-5RF00	483,00	1

Motor özel şalterleri

Trifaze Enversör Şalt. Sağ-Sol	(1-0-2)	20	3LF0122-4SE00	445,00	1
		32	3LF0222-4SE00	747,00	1
Çift Devir (D-YY) Şalteri	(0-1-2)	20	3LF0122-4TH00	559,00	1
Yıldız Üçgen Şalteri	(0-Y-Δ)	32	3LF0222-4UH00	1.018,00	1
		40	3LF0322-4UH00	1.205,00	1
		63	3LF0422-4UH00	1.397,00	1
		115	3LF0522-4UH00	4.306,00	1

Not : 160 A'lık paket şalterleri için satış birimlerimize danışınız.

SENTRON anahtarlama cihazları

3LFO paket şalterleri

Malzeme Cinsi	Sürekli Akım Ith (A)	Sipariş No	Birim Fiyatı TL	Min. Sipariş Adedi
---------------	----------------------	------------	-----------------	--------------------

Isıtıcı ve Aydınlatma Grup Şalterler



3LFO122-4EB00

Monofaze, 2 Grup (0-1-2)	20	3LFO122-4EB00	296,00	1
Monofaze, 3 Grup (0-1-2-3)	32	3LFO222-3EC00	450,00	1

Yaylı Şalterler

Kontaktör Start-Stop Şalt (Start→←Stop)	20	3LFO122-6HB00	296,00	1
Monofaze, Kutup değiştirici (1→0←2)	20	3LFO122-6HB10	345,00	1

Kademeli Paket Şalterler

Monofaze / Sıfırlı

2 Kademeli, (0-2)	20	3LFO122-4DB00	296,00	1
	32	3LFO222-4DB00	423,00	1
3 Kademeli, (0-3)	20	3LFO122-4DC00	345,00	1
	32	3LFO222-4DC00	598,00	1
4 Kademeli, (0-4)	20	3LFO122-2DD00	369,00	1
	32	3LFO222-2DD00	652,00	1



3LFO122-4DB00

Kademeli Paket Şalterler

Monofaze / Sıfırsız

3 Kademeli, (1-3)	20	3LFO122-4JC00	358,00	1
	32	3LFO222-4JC00	586,00	1
4 Kademeli, (1-4)	20	3LFO122-4JD00	369,00	1
	32	3LFO222-4JD00	598,00	1



3LFO122-4JC0

* Diğer kademeli paket şalterler ve özel tipler için satış birimlerimizle temasa geçiniz.

Paket Şalter Kutuları

82x82x65 mm	3LF0922-4KE01	268,00	1
100x100x75 mm	3LF0922-4KE02	358,00	1
105x160x110 mm	3LF0922-4KE03	493,00	1

IP 65, Halojen içermeyen malzeme
UL94HB yanmazlık, -40 C /+60 C, RoHs uyumlu



3LF0922-4KE03

SIRIUS ACT buton ve sinyal ürünleri

Sirius ACT 22 mm plastik buton ve sinyal ürünleri

Malzeme Cinsi	Sipariş No	Birim Fiyatı TL	Min. Sipariş Adedi
---------------	------------	-----------------	--------------------

SIRIUS ACT BUTONLAR, 22mm, PLASTİK, IP69K

Komple Yay Dönüşlü Butonlar



3SU1100-0AB30-1BA0



3SU1102-0AB40-1BA0



3SU1106-0AB20-1CA0

Siyah	1NO	3SU1100-0AB10-1BAO	251,00	1
Siyah	1NC	3SU1100-0AB10-1CAO	251,00	1
Kırmızı	1NC	3SU1100-0AB20-1CAO	251,00	1
Sarı	1NO	3SU1100-0AB30-1BAO	251,00	1
Yeşil	1NO	3SU1100-0AB40-1BAO	251,00	1
Yeşil	NO+NC	3SU1100-0AB40-1FAO	317,00	1
Mavi	1NO	3SU1100-0AB50-1BAO	251,00	1
Beyaz	1NO	3SU1100-0AB60-1BAO	251,00	1
Renksiz	1NO	3SU1100-0AB70-1BAO	251,00	1

Komple Işıklı Yay Dönüşlü LED'li Butonlar

Kırmızı	24 AC/DC 1NC	3SU1102-0AB20-1CAO	470,00	1
Sarı	24 AC/DC 1NO	3SU1102-0AB30-1BAO	470,00	1
Yeşil	24 AC/DC 1NO	3SU1102-0AB40-1BAO	470,00	1
Mavi	24 AC/DC 1NO	3SU1102-0AB50-1BAO	470,00	1
Beyaz	24 AC/DC 1NO	3SU1102-0AB60-1BAO	470,00	1
Renksiz	24 AC/DC 1NO	3SU1102-0AB70-1BAO	470,00	1
Kırmızı	230 AC 1NC	3SU1106-0AB20-1CAO	601,00	1
Sarı	230 AC 1NO	3SU1106-0AB30-1BAO	601,00	1
Yeşil	230 AC 1NO	3SU1106-0AB40-1BAO	601,00	1
Mavi	230 AC 1NO	3SU1106-0AB50-1BAO	601,00	1
Beyaz	230 AC 1NO	3SU1106-0AB60-1BAO	601,00	1
Renksiz	230 AC 1NO	3SU1106-0AB70-1BAO	601,00	1

İkiz Butonlar*



3SU1000-3BB42-0AAO

Kırmızı - yeşil çıkık kafalı	3SU1000-3BB42-0AAO	240,00	1
0-1 yazılı kırmızı - yeşil çıkık kafalı	3SU1000-3BB42-0AKO	261,00	1
Yukarı - aşağı ok simgeli kırmızı - yeşil**	3SU1001-3AB42-0ANO	261,00	1
0-1 yazılı kırmızı-yeşil	3SU1000-3AB42-0AKO	247,00	1

*Tutucu, kontak ve LED modülü içermez ayrıca sipariş edilmelidir.

** Işıklandırılabilir.

Komple Acil Stop Mantar Butonlar Ø 40mm



3SU1100-1HA20-1CHO

Çek-Kur 1NC "NOT-HALT" plakalı	3SU1100-1HA20-1CHO	617,00	1
Çevir-Kur 1NC sarı plakalı	3SU1100-1HB20-1CFO	666,00	1
Çevir-Kur 1NC "EMERGENCY STOP" plakalı	3SU1100-1HB20-1CGO	666,00	1
Çek-Kur 1NC	3SU1100-1BA20-1CAO	588,00	1

Bir fazlı anahtarlı otomatik sigortalar



3SU1100-1HA20-1CHO

Çevir-kur 40 mm	3SU1000-1HB20-0AAO	409,00	1
Çevir-kur 60 mm	3SU1000-1JB20-0AAO	456,00	1
Çevir-kur, ışıklı 30 mm	3SU1001-1GB20-0AAO	449,00	1
Çevir-kur, ışıklı 40 mm	3SU1001-1HB20-0AAO	478,00	1
Çevir-kur, ışıklı 60 mm	3SU1001-1JB20-0AAO	509,00	1
Kilitli 40 mm	3SU1000-1HF20-0AAO	834,00	1

*Tutucu, kontak ve LED modülü içermez ayrıca sipariş edilmelidir.

Not: Tutucu, kontak ve LED modülleri aksesuarlar sayfasından (Sayfa:126) seçilebilir.

SIRIUS ACT buton ve sinyal ürünleri

Sirius ACT 22 mm plastik buton ve sinyal ürünleri

Malzeme Cinsi	Sipariş No	Birim Fiyatı TL	Min. Sipariş Adedi
SIRIUS ACT MANDAL BUTONLAR ve SİNYAL LAMBALARI, 22mm, PLASTİK, IP69K			

Komple Mandal Butonlar



3SU1150-0AB10-1CA0

0-1 pozisyonlu ışıklandırılabilir kalıcı mandal buton 1NO
 0-1 pozisyonlu ışıklandırılabilir kalıcı mandal buton 1NO/1NC
 1-0-2 pozisyonlu ışıklandırılabilir yay dönlü mandal buton 1NO, 1NO
 1-0-2 pozisyonlu ışıklandırılabilir kalıcı mandal buton 1NO, 1NO

3SU1100-2BF60-1BA0	388,00	1
3SU1100-2BF60-1MA0	492,00	1
3SU1100-2BM60-1NA0	488,00	1
3SU1100-2BL60-1NA0	488,00	1



3SU1100-4BF11-1BA0

Komple Kilitli Mandal Butonlar*

RONIS 0-1 pozisyonlu kilitli mandal buton 1NO
 RONIS 1-0-2 pozisyonlu kilitli mandal buton 1NO, 1NO

3SU1100-4BF11-1BA0	718,00	1
3SU1100-4BL11-1NA0	892,00	1

*Tüm pozisyonlarda anahtar çıkartılabilir.



3SU1100-4BF11-1BA0

Elektronik Mod Seçim Anahtarı

4 pozisyonlu elektronik mod seçim anahtarı

3SU1000-4WS10-0AA0	1.149,00	1
--------------------	----------	---

Elektronik Mod Seçim Anahtarı Aksesuarları



3SU1100-4BF11-1BA0

Mod 1 yeşil anahtar
 Mod 2 sarı anahtar
 Mod 3 kırmızı anahtar
 Mod 4 mavi anahtar
 Elektronik mod seçim anahtarı için elektronik modül

3SU1900-0FV40-0AA0	415,00	1
3SU1900-0FW30-0AA0	415,00	1
3SU1900-0FX20-0AA0	415,00	1
3SU1900-0FY50-0AA0	415,00	1
3SU1400-1GC10-1AA0	3.549,00	1



3SU1400-1GC10-1AA0

Komple LED'li Sinyal Lambaları

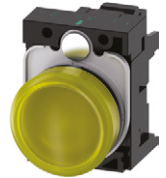

3SU1102-0AA30-1AA0

Kırmızı 24 AC/DC
 Sarı 24 AC/DC
 Yeşil 24 AC/DC
 Mavi 24 AC/DC
 Beyaz 24 AC/DC
 Renksiz 24 AC/DC

3SU1102-6AA20-1AA0	304,00	1
3SU1102-6AA30-1AA0	304,00	1
3SU1102-6AA40-1AA0	304,00	1
3SU1102-6AA50-1AA0	304,00	1
3SU1102-6AA60-1AA0	304,00	1
3SU1102-6AA70-1AA0	304,00	1



3SU1400-1GC10-1AA0

Kehribar 230 AC
 Kırmızı 230 AC
 Sarı 230 AC
 Yeşil 230 AC
 Mavi 230 AC
 Beyaz 230 AC
 Renksiz 230 AC

3SU1106-6AA00-1AA0	425,00	1
3SU1106-6AA20-1AA0	425,00	1
3SU1106-6AA30-1AA0	425,00	1
3SU1106-6AA40-1AA0	425,00	1
3SU1106-6AA50-1AA0	425,00	1
3SU1106-6AA60-1AA0	425,00	1
3SU1106-6AA70-1AA0	425,00	1

Not: Tutucu, kontak ve LED modülleri aksesuarlar sayfasından (Sayfa:126) seçilebilir.

SIRIUS ACT buton ve sinyal ürünleri

Sirius ACT 22 mm parlak metal buton ve sinyal ürünleri

Malzeme Cinsi	Sipariş No	Birim Fiyatı TL	Min. Sipariş Adedi
---------------	------------	-----------------	--------------------

SIRIUS ACT BUTONLAR, 22 mm, PARLAK METAL, IP69K

Komple Yay Dönüslü Butonlar

Siyah	1NO	3SU1150-0AB10-1BA0	305,00	1
Siyah	1NC	3SU1150-0AB10-1CA0	305,00	1
Kırmızı	1NC	3SU1150-0AB20-1CA0	305,00	1
Sarı	1NO	3SU1150-0AB30-1BA0	305,00	1
Yeşil	1NO	3SU1150-0AB40-1BA0	305,00	1
Yeşil	NO+NC	3SU1150-0AB40-1FA0	377,00	1
Mavi	1NO	3SU1150-0AB50-1BA0	305,00	1
Beyaz	1NO	3SU1150-0AB60-1BA0	305,00	1
Renksiz	1NO	3SU1150-0AB70-1BA0	305,00	1

Komple Işıklı Yay Dönüslü LED'li Butonlar

Kehribar	24 AC/DC 1NO	3SU1152-0AB00-1BA0	521,00	1
Kırmızı	24 AC/DC 1NC	3SU1152-0AB20-1CA0	521,00	1
Sarı	24 AC/DC 1NO	3SU1152-0AB30-1BA0	521,00	1
Yeşil	24 AC/DC 1NO	3SU1152-0AB40-1BA0	521,00	1
Mavi	24 AC/DC 1NO	3SU1152-0AB50-1BA0	521,00	1
Beyaz	24 AC/DC 1NO	3SU1152-0AB60-1BA0	521,00	1
Renksiz	24 AC/DC 1NO	3SU1152-0AB70-1BA0	521,00	1

Kehribar	230 AC 1NO	3SU1156-0AB00-1BA0	649,00	1
Kırmızı	230 AC 1NC	3SU1156-0AB20-1CA0	649,00	1
Sarı	230 AC 1NO	3SU1156-0AB30-1BA0	649,00	1
Yeşil	230 AC 1NO	3SU1156-0AB40-1BA0	649,00	1
Mavi	230 AC 1NO	3SU1156-0AB50-1BA0	649,00	1
Beyaz	230 AC 1NO	3SU1156-0AB60-1BA0	649,00	1
Renksiz	230 AC 1NO	3SU1156-0AB70-1BA0	649,00	1

İkiz Butonlar*

Kırmızı - yeşil çıkık kafalı	3SU1050-3BB42-0AA0	296,00	1
0-1 yazılı kırmızı - yeşil çıkık kafalı	3SU1050-3BB42-0AK0	314,00	1
Yukarı - aşağı ok simgeli kırmızı - yeşil**	3SU1051-3AB42-0AN0	351,00	1
0-1 yazılı kırmızı-yeşil	3SU1050-3AB42-0AK0	304,00	1

*Tutucu, kontak ve LED modülü içermez ayrıca sipariş edilmelidir.

** Işıklandırılabilir.

Acil Stop Mantar Butonlar 40mm

Çek-Kur 1NC "NOT-HALT" plakalı	3SU1150-1HA20-1CH0	710,00	1
Çevir-kur 1NC "NOT-HALT" plakalı	3SU1150-1HB20-1CH0	710,00	1
Çevir-kur 1NC "EMERGENCY STOP" plakalı	3SU1150-1HB20-1CG0	710,00	1
Çek-Kur 1NC	3SU1150-1BA20-1CA0	657,00	1

Acil Stop Mantar Butonlar*

Çevir-kur Ø40 mm	3SU1050-1HB20-0AA0	434,00	1
Çevir-kur Ø60 mm	3SU1050-1JB20-0AA0	495,00	1
Çevir-kur, ışıklı Ø30 mm	3SU1051-1GB20-0AA0	508,00	1
Çevir-kur, ışıklı Ø40 mm	3SU1051-1HB20-0AA0	508,00	1
Çevir-kur, ışıklı Ø60 mm	3SU1051-1JB20-0AA0	562,00	1
Kilitli Ø40 mm	3SU1050-1HF20-0AA0	908,00	1

*Tutucu, kontak ve LED modülü içermez ayrıca sipariş edilmelidir.

Not: Tutucu, kontak ve LED modülleri aksesuarlar sayfasından (Sayfa:126) seçilebilir.



3SU1150-0AB10-1CA0



3SU1152-0AB40-1BA0



3SU1156-0AB50-1BA0



3SU1050-3BB42-0AK0



3SU1150-1HA20-1CH0



3SU1050-1HF20-0AA0



3SU1051-1HB20-0AA0

SIRIUS ACT buton ve sinyal ürünleri

Sirius ACT 22 mm parlak metal buton ve sinyal ürünleri

Malzeme Cinsi	Sipariş No	Birim Fiyatı TL	Min. Sipariş Adedi
---------------	------------	-----------------	--------------------

SIRIUS ACT MANDAL BUTONLAR ve SİNYAL LAMBALARI, 22mm, PARLAK METAL, IP69K

Komple Mandal Butonlar

0-1 pozisyonlu ışıklandırılabilir kalıcı mandal buton 1NO

3SU1150-2BF60-1BA0 486,00 1

0-1 pozisyonlu ışıklandırılabilir kalıcı mandal buton 1NO/1NC

3SU1150-2BF60-1MA0 578,00 1

1-0-2 pozisyonlu ışıklandırılabilir yay dönüşlü mandal buton 1NO, 1NO

3SU1150-2BM60-1NA0 653,00 1

1-0-2 pozisyonlu ışıklandırılabilir kalıcı mandal buton 1NO, 1NO

3SU1150-2BL60-1NA0 653,00 1



3SU1150-2BF60-1BA0



3SU1150-4BF11-1BA0

Komple Kilitli Mandal Butonlar*

RONIS 0-1 pozisyonlu kilitli mandal buton 1NO

3SU1150-4BF11-1BA0 856,00 1

*Tüm pozisyonlarda anahtar çıkartılabilir.

Kilitli Mandal Butonlar

RONIS 0-1 pozisyonlu kilitli yay dönüşlü mandal buton kafası

3SU1050-4BC01-0AA0 556,00 1

RONIS 1-0-2 pozisyonlu kilitli yay dönüşlü mandal buton kafası

3SU1050-4BM01-0AA0 621,00 1

Elektronik Mod Seçim Anahtarı Aksesuarları

Mod 1 yeşil anahtar

3SU1900-0FV40-0AA0 415,00 1

Mod 2 sarı anahtar

3SU1900-0FW30-0AA0 415,00 1

Mod 3 kırmızı anahtar

3SU1900-0FX20-0AA0 415,00 1

Mod 4 mavi anahtar

3SU1900-0FY50-0AA0 415,00 1

Elektronik mod seçim anahtarı için elektronik modül

3SU1400-1GC10-1AA0 3.549,00 1



3SU1900-0FW30-0AA0



3SU1400-1GC10-1AA0

Komple LED'li Sinyal Lambaları

Kehribar 24 AC/DC

3SU1152-6AA00-1AA0 348,00 1

Kırmızı 24 AC/DC

3SU1152-6AA20-1AA0 348,00 1

Sarı 24 AC/DC

3SU1152-6AA30-1AA0 348,00 1

Yeşil 24 AC/DC

3SU1152-6AA40-1AA0 348,00 1

Mavi 24 AC/DC

3SU1152-6AA50-1AA0 348,00 1

Beyaz 24 AC/DC

3SU1152-6AA60-1AA0 348,00 1

Renksiz 24 AC/DC

3SU1152-6AA70-1AA0 348,00 1



3SU1102-0AA30-1AA0



3SU1156-6AA60-1AA0

Kırmızı 230 AC

3SU1156-6AA20-1AA0 469,00 1

Sarı 230 AC

3SU1156-6AA30-1AA0 469,00 1

Yeşil 230 AC

3SU1156-6AA40-1AA0 469,00 1

Mavi 230 AC

3SU1156-6AA50-1AA0 469,00 1

Beyaz 230 AC

3SU1156-6AA60-1AA0 469,00 1

Renksiz 230 AC

3SU1156-6AA70-1AA0 469,00 1

Not: Tutucu, kontak ve LED modülleri aksesuarlar sayfasından (Sayfa:126) seçilebilir.

SIRIUS ACT buton ve sinyal ürünleri

Sirius ACT 30 mm mat metal buton ve sinyal ürünleri

Malzeme Cinsi	Sipariş No	Birim Fiyatı TL	Min. Sipariş Adedi
---------------	------------	-----------------	--------------------

SIRIUS ACT BUTONLAR ve SİNYAL LAMBALARI, 30 mm, MAT METAL, YASSI TİP, IP69K

Yay Dönüslü Butonlar*

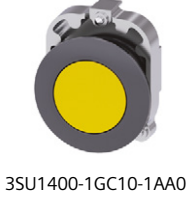

3SU1400-1GC10-1AA0

Siyah	3SU1060-0JB10-0AA0	488,00	1
Kırmızı	3SU1060-0JB20-0AA0	488,00	1
Sarı	3SU1060-0JB30-0AA0	488,00	1
Yeşil	3SU1060-0JB40-0AA0	488,00	1
Mavi	3SU1060-0JB50-0AA0	488,00	1
Beyaz	3SU1060-0JB60-0AA0	488,00	1

Işıklı Yay Dönüslü Butonlar*



3SU1061-0JB70-0AA0

Kırmızı	3SU1061-0JB20-0AA0	557,00	1
Sarı	3SU1061-0JB30-0AA0	557,00	1
Yeşil	3SU1061-0JB40-0AA0	557,00	1
Mavi	3SU1061-0JB50-0AA0	557,00	1

Mandal Butonlar*



3SU1062-2DF60-0AA0

0-1 pozisyonlu ışıklandırılabilir kalıcı mandal buton kırmızı	3SU1062-2DF20-0AA0	614,00	1
0-1 pozisyonlu ışıklandırılabilir kalıcı mandal buton yeşil	3SU1062-2DF40-0AA0	614,00	1
0-1 pozisyonlu ışıklandırılabilir kalıcı mandal buton beyaz	3SU1062-2DF60-0AA0	614,00	1
1-0-2 pozisyonlu ışıklandırılabilir yay dönüslü mandal buton kırmızı	3SU1062-2DM20-0AA0	614,00	1
1-0-2 pozisyonlu ışıklandırılabilir yay dönüslü mandal buton yeşil	3SU1062-2DM40-0AA0	614,00	1
1-0-2 pozisyonlu ışıklandırılabilir yay dönüslü mandal buton beyaz	3SU1062-2DM60-0AA0	614,00	1
1-0-2 pozisyonlu ışıklandırılabilir kalıcı mandal buton kırmızı	3SU1062-2DL20-0AA0	614,00	1
1-0-2 pozisyonlu ışıklandırılabilir kalıcı mandal buton yeşil	3SU1062-2DL40-0AA0	614,00	1
1-0-2 pozisyonlu ışıklandırılabilir kalıcı mandal buton beyaz	3SU1062-2DL60-0AA0	614,00	1

Kilitli Mandal Butonlar**



3SU1060-4LF11-0AA0

RONIS 0-1 pozisyonlu kilitli kalıcı mandal buton	3SU1060-4LF11-0AA0	1.166,00	1
RONIS 1-0-2 pozisyonlu kilitli kalıcı mandal buton	3SU1060-4LL11-0AA0	1.221,00	1

**Tüm pozisyonlarda anahtar çıkartılabilir.

Sinyal Lambaları*



3SU1061-0JD70-0AA0

Kırmızı	3SU1061-0JD20-0AA0	557,00	1
Sarı	3SU1061-0JD30-0AA0	557,00	1
Yeşil	3SU1061-0JD40-0AA0	557,00	1
Mavi	3SU1061-0JD50-0AA0	557,00	1
Renksiz	3SU1061-0JD70-0AA0	557,00	1

*Tutucu, kontak ve LED modülü içermez ayrıca sipariş edilmelidir.

Not: Tutucu, kontak ve LED modülleri aksesuarlar sayfasından (Sayfa:126) seçilebilir.

SIRIUS ACT buton ve sinyal ürünleri

Sirius ACT aksesuarlar

Malzeme Cinsi	Sipariş No	Birim Fiyatı TL	Min. Sipariş Adedi
---------------	------------	-----------------	--------------------

SIRIUS ACT BUTONLAR22mm, IP69K



3SU1900-0AM10-0AA0

Joystick Kontrol

Mekanik kilitlemesiz, 2 yönlü, yatay, plastik 2NO	3SU1100-7AC10-1NA0	1.314,00	1
Mekanik kilitlemesiz, 2 yönlü, dikey, plastik 2NO	3SU1100-7AD10-1NA0	1.314,00	1
Mekanik kilitlemesiz, 4 yönlü, plastik 4NO	3SU1100-7AF10-1QA0	1.817,00	1



3SU1900-0AM10-0AA0

Potansiyometre

1 k ohm plastik potansiyometre	3SU1200-2PQ10-1AA0	1.317,00	1
4.7 k ohm plastik potansiyometre	3SU1200-2PR10-1AA0	1.317,00	1
10 k ohm plastik potansiyometre	3SU1200-2PS10-1AA0	1.317,00	1

SIRIUS ACT AKSESUARLAR

Etiket Tutucular



3SU1900-0AM10-0AA0

Etiket tutucu 12.5-17.5 mm tek tarafı yuvarlak	3SU1900-0AG10-0AA0	44,00	10
Etiket tutucu 17.5-27 mm tek tarafı yuvarlak	3SU1900-0AP10-0AA0	61,00	10
Etiket tutucu 17.5-27 mm	3SU1900-0AH10-0AA0	61,00	10
Joystick 2 yönlü etiket tutucu	3SU1900-0AL10-0AA0	199,00	10
Joystick 4 yönlü etiket tutucu	3SU1900-0AM10-0AA0	218,00	10

Silikon Koruyucular

22 mm buton silikon koruyucu	3SU1900-0DB70-0AA0	114,00	10
İkiz buton silikon koruyucu	3SU1900-0DG70-0AA0	130,00	10

Kör Tapa

Plastik kör tapa	3SU1900-0FA10-0AA0	114,00	5
Metal kör tapa	3SU1950-0FA80-0AA0	134,00	5

Koruma Kapağı

22 mm butonlar için basmaya karşı koruma kapağı	3SU1950-0DV80-0AA0	944,00	1
---	--------------------	--------	---

Potansiyometre Aksesuar

Potansiyometre için 0-9 yazılı etiket	3SU1900-0BG16-ORT0	118,00	10
---------------------------------------	--------------------	--------	----



3SU1900-0BG16-ORT0

SIRIUS ACT buton ve sinyal ürünleri

Sirius ACT aksesuarlar

Malzeme Cinsi	Sipariş No	Birim Fiyatı TL	Min. Sipariş Adedi
---------------	------------	-----------------	--------------------

SIRIUS ACT AKSESUARLAR



3SU1550-0AA10-0AA0



Tutucular

Metal ve plastik ile uyumlu, kontak bloğu olmayan tutucu
Plastik, kontak bloğu olmayan tutucu
Plastik, 4 kontak bloğu takılabilir geniş tutucu
Metal, 4 kontak bloğu takılabilir geniş tutucu

3SU1500-0AA10-0AA0	61,00	5
3SU1550-0AA10-0AA0	92,00	5
3SU1500-0BA10-0AA0	83,00	5
3SU1550-0BA10-0AA0	121,00	5



3SU1400-1AA10-1BA0

Kontakt Blokları

1 NO, kontak bloğu
1 NC, kontak bloğu
1 NO+1 NC Kontakt bloğu
1 NC, emniyetli kontak bloğu (montaj izlemeli)

3SU1400-1AA10-1BA0	103,00	5
3SU1400-1AA10-1CA0	103,00	5
3SU1400-1AA10-1FA0	203,00	5
3SU1400-1AA10-1HA0	256,00	5

LED Modüller

24 V AC/DC kehribar rengi LED modül
24 V AC/DC kırmızı renkli LED modül
24 V AC/DC sarı renkli LED modül
24 V AC/DC yeşil renkli LED modül
24 V AC/DC mavi renkli LED modül
24 V AC/DC beyaz renkli LED modül
230 V AC kehribar rengi LED modül
230 V AC kırmızı renkli LED modül
230 V AC sarı renkli LED modül
230 V AC yeşil renkli LED modül
230 V AC mavi renkli LED modül
230 V AC beyaz renkli LED modül

3SU1401-1BB00-1AA0	169,00	5
3SU1401-1BB20-1AA0	169,00	5
3SU1401-1BB30-1AA0	169,00	5
3SU1401-1BB40-1AA0	169,00	5
3SU1401-1BB50-1AA0	169,00	5
3SU1401-1BB60-1AA0	169,00	5
3SU1401-1BF00-1AA0	273,00	5
3SU1401-1BF20-1AA0	273,00	5
3SU1401-1BF30-1AA0	273,00	5
3SU1401-1BF40-1AA0	273,00	5
3SU1401-1BF50-1AA0	273,00	5
3SU1401-1BF60-1AA0	273,00	5



3SU1401-1BB30-1AA0

Buton kutusuna uygun LED modülleri

24 V AC/DC kehribar rengi LED modül
24 V AC/DC kırmızı renkli LED modül
24 V AC/DC sarı renkli LED modül
24 V AC/DC yeşil renkli LED modül
24 V AC/DC mavi renkli LED modül
24 V AC/DC beyaz renkli LED modül
230 V AC kehribar rengi LED modül
230 V AC kırmızı renkli LED modül
230 V AC sarı renkli LED modül
230 V AC yeşil renkli LED modül
230 V AC mavi renkli LED modül
230 V AC beyaz renkli LED modül

3SU1401-2BB00-1AA0	174,00	5
3SU1401-2BB20-1AA0	174,00	5
3SU1401-2BB30-1AA0	174,00	5
3SU1401-2BB40-1AA0	174,00	5
3SU1401-2BB50-1AA0	174,00	5
3SU1401-2BB60-1AA0	174,00	5
3SU1401-2BF00-1AA0	312,00	5
3SU1401-2BF20-1AA0	312,00	5
3SU1401-2BF30-1AA0	312,00	5
3SU1401-2BF40-1AA0	312,00	5
3SU1401-2BF50-1AA0	312,00	5
3SU1401-2BF60-1AA0	312,00	5



3SU1401-2BB60-1AA0



3SU1400-2AA10-1BA0

Buton kutusuna uygun yardımcı kontak blokları

1NO kontak bloğu
1NC kontak bloğu

3SU1400-2AA10-1BA0	131,00	5
3SU1400-2AA10-1CA0	131,00	5



3SU1950-0DX30-0AA0

Acil Durdurma Buton Aksesuarları

Plastik koruma halkası, yarım
5 asma kilit asılabilir koruma halkası
Plastik koruma halkası, tam
Sarı taban plakası "EMERGENCY STOP"
Sarı plastik taban plakası

3SU1900-0DY30-0AA0	273,00	1
3SU1950-0DX30-0AA0	1.580,00	1
3SU1900-0EA30-0AA0	338,00	1
3SU1900-0BC31-0DA0	170,00	1
3SU1900-0BB31-0AA0	179,00	1

SIRIUS ACT buton ve sinyal ürünleri

Sirius ACT kutulu buton setleri

Malzeme Cinsi	Sipariş No	Birim Fiyatı TL	Min. Sipariş Adedi
---------------	------------	-----------------	--------------------



3SU1851-0NA00-2AA2



3SU1851-0NB00-2AA2



3SU1853-0AB00-2AB1



3SU1801-0AB00-2AB1



3SU1801-0AB00-2AB1



3SU1802-0AA00-0AB1

SIRIUS ACT KUTU VE KUTULU BUTON SETLERİ

Kutulu Acil Durdurma Buton Setleri

Çevir-Kur, plastik gövde,1NC kontak, korumasız
Çevir-Kur, plastik gövde,1NC kontak, korumalı
Çevir-Kur, plastik gövde, 2NC kontak, korumalı
Çevir-Kur, metal gövde,1NC kontak, korumasız
Çevir-Kur, metal gövde,1NC kontak, korumalı

3SU1801-0NA00-2AA2	1.039,00	1
3SU1801-0NA00-2AC2	1.321,00	1
3SU1801-0NB00-2AC2	1.453,00	1
3SU1851-0NA00-2AA2	1.719,00	1
3SU1851-0NA00-2AC2	2.537,00	1

Kutulu Buton Setleri

Plastik etanj kutusu 1 yeşil buton 1NO kontak
Plastik etanj kutusu 1 kırmızı buton 1NC kontak
Plastik etanj kutusu 1 siyah buton 1NC kontak
Plastik etanj kutusu 1 yeşil 1 kırmızı buton
1NC - 1NO kontak
Plastik etanj kutusu 1 yeşil 1 kırmızı buton
1 sinyal lambası (renksiz) 1NO - 1NC kontak
Metal etanj kutusu 1 yeşil buton 1NO kontak
Metal etanj kutusu 1 kırmızı buton 1NC kontak
Metal etanj kutusu 1 yeşil 1 kırmızı buton
1NO-1NC kontak
Metal etanj kutusu 1 yeşil 1 kırmızı buton
1 sinyal lambası (renksiz) 1NO-1NC kontak

3SU1801-0AB00-2AB1	644,00	1
3SU1801-0AC00-2AB1	644,00	1
3SU1801-0AE00-2AB1	644,00	1
3SU1802-0AB00-2AB1	1.000,00	1
3SU1803-0AB00-2AB1	1.288,00	1
3SU1851-0AB00-2AB1	1.162,00	1
3SU1851-0AC00-2AB1	1.162,00	1
3SU1852-0AB00-2AB1	1.706,00	1
3SU1853-0AB00-2AB1	2.322,00	1

Boş Buton Kutuları

Plastik 1 delikli boş kutu
Plastik 2 delikli boş kutu
Plastik 3 delikli boş kutu
Plastik 4 delikli boş kutu
Plastik 6 delikli boş kutu
Metal 1 delikli boş kutu
Metal 2 delikli boş kutu
Metal 3 delikli boş kutu
Metal 4 delikli boş kutu
Metal 6 delikli boş kutu
Acil durdurma plastik 1 delikli boş kutu
Acil durdurma metal 1 delikli boş kutu

3SU1801-0AA00-0AB1	469,00	1
3SU1802-0AA00-0AB1	508,00	1
3SU1803-0AA00-0AB1	543,00	1
3SU1804-0AA00-0AB1	660,00	1
3SU1806-0AA00-0AB1	1.058,00	1
3SU1851-0AA00-0AB1	818,00	1
3SU1852-0AA00-0AB1	966,00	1
3SU1853-0AA00-0AB1	1.256,00	1
3SU1854-0AA00-0AB1	1.626,00	1
3SU1856-0AA00-0AB1	2.131,00	1
3SU1801-0AA00-0AA2	335,00	1
3SU1851-0AA00-0AA2	862,00	1

NOT: Kutuya uygun ek kontak bloklarını 3SU1 aksesuarlar sayfasından (Sayfa:126) seçebilirsiniz.

SIRIUS ACT buton ve sinyal ürünleri

Sirius ACT 22 mm plastik buton ve sinyal ürünleri

Malzeme Cinsi	Sipariş No	Birim Fiyatı TL	Min. Sipariş Adedi
---------------	------------	-----------------	--------------------

SIRIUS ACT BUTON KAFALARI, 22mm, PLASTİK, IP69K

Yay Dönüslü Buton Kafaları

Siyah	3SU1000-0AB10-0AA0	103,00	1
Kırmızı	3SU1000-0AB20-0AA0	103,00	1
Sarı	3SU1000-0AB30-0AA0	103,00	1
Yeşil	3SU1000-0AB40-0AA0	103,00	1
Mavi	3SU1000-0AB50-0AA0	103,00	1
Beyaz	3SU1000-0AB60-0AA0	103,00	1
Renksiz	3SU1000-0AB70-0AA0	103,00	1



3SU1000-0AA20-0AA0



3SU1001-0AA40-0AA0

Işıklandırılabilir Yay Dönüslü Buton Kafaları

Siyah	3SU1001-0AB10-0AA0	143,00	1
Kırmızı	3SU1001-0AB20-0AA0	143,00	1
Sarı	3SU1001-0AB30-0AA0	143,00	1
Yeşil	3SU1001-0AB40-0AA0	143,00	1
Mavi	3SU1001-0AB50-0AA0	143,00	1
Beyaz	3SU1001-0AB60-0AA0	143,00	1
Renksiz	3SU1001-0AB70-0AA0	143,00	1

Mandal Buton Kafaları

0-1 pozisyonlu ışıklandırılabilir kalıcı mandal buton	3SU1002-2BF60-0AA0	209,00	1
1-0-2 pozisyonlu ışıklandırılabilir kalıcı mandal buton	3SU1002-2BL60-0AA0	209,00	1
1-0-2 pozisyonlu ışıklandırılabilir yay dönüslü mandal buton	3SU1002-2BM60-0AA0	209,00	1



3SU1000-4BL11-0AA0

Kilitli Mandal Buton Kafaları

RONIS 0-1 pozisyonlu kilitli mandal buton	3SU1000-4BF11-0AA0	508,00	1
RONIS 1-0-2 pozisyonlu kilitli mandal buton	3SU1000-4BL11-0AA0	553,00	1

*Tüm pozisyonlarda anahtar çıkartılabilir.

Sinyal Lambası Kafaları

Kırmızı	3SU1001-6AA20-0AA0	83,00	1
Sarı	3SU1001-6AA30-0AA0	83,00	1
Yeşil	3SU1001-6AA40-0AA0	83,00	1
Mavi	3SU1001-6AA50-0AA0	83,00	1
Beyaz	3SU1001-6AA60-0AA0	83,00	1
Renksiz	3SU1001-6AA70-0AA0	83,00	1



3SU1001-6AA30-0AA0

4'lü Buton Kafaları

Plastik 4 konumlu buton kafası	3SU1000-3FB11-0AA0	901,00	1
Plastik 4 konumlu buton kafası (Ok işaretli)	3SU1000-3FB11-0AU0	901,00	1



3SU1000-3FB11-0AA0

SIRIUS ACT buton ve sinyal ürünleri

Sirius ACT 22 mm parlak metal buton ve sinyal ürünleri

Malzeme Cinsi	Sipariş No	Birim Fiyatı TL	Min. Sipariş Adedi
---------------	------------	-----------------	--------------------

SIRIUS ACT BUTON KAFALARI, 22mm, METAL, IP69K



3SU1050-0AA10-0AA0

Yay Dönüslü Buton Kafaları

Siyah	3SU1050-0AB10-0AA0	131,00	1
Kırmızı	3SU1050-0AB20-0AA0	131,00	1
Sarı	3SU1050-0AB30-0AA0	131,00	1
Yeşil	3SU1050-0AB40-0AA0	131,00	1
Mavi	3SU1050-0AB50-0AA0	131,00	1
Beyaz	3SU1050-0AB60-0AA0	131,00	1
Renksiz	3SU1050-0AB70-0AA0	131,00	1



3SU1051-0AA50-0AA0

Işıklandırılabilir Yay Dönüslü Buton Kafaları

Kırmızı	3SU1051-0AB20-0AA0	157,00	1
Sarı	3SU1051-0AB30-0AA0	157,00	1
Yeşil	3SU1051-0AB40-0AA0	157,00	1
Mavi	3SU1051-0AB50-0AA0	157,00	1
Beyaz	3SU1051-0AB60-0AA0	157,00	1
Renksiz	3SU1051-0AB70-0AA0	157,00	1



3SU1052-2BL60-0AA0

Mandal Buton Kafaları

0-1 pozisyonlu ışıklandırılabilir kalıcı mandal buton	3SU1052-2BF60-0AA0	235,00	1
1-0-2 pozisyonlu ışıklandırılabilir kalıcı mandal buton	3SU1052-2BL60-0AA0	235,00	1
1-0-2 pozisyonlu ışıklandırılabilir yay dönüslü mandal buton	3SU1052-2BM60-0AA0	235,00	1



3SU1051-0AA50-0AA0

Kilitli Mandal Buton Kafaları

RONIS 0-1 pozisyonlu kilitli mandal buton	3SU1050-4BF11-0AA0	556,00	1
RONIS 1-0-2 pozisyonlu kilitli mandal buton	3SU1050-4BL11-0AA0	588,00	1

*Tüm pozisyonlarda anahtar çıkartılabilir.

Sinyal Lambası Kafaları



3SU1051-6AA30-0AA0

Kırmızı	3SU1051-6AA20-0AA0	96,00	1
Sarı	3SU1051-6AA30-0AA0	96,00	1
Yeşil	3SU1051-6AA40-0AA0	96,00	1
Mavi	3SU1051-6AA50-0AA0	96,00	1
Beyaz	3SU1051-6AA60-0AA0	96,00	1
Renksiz	3SU1051-6AA70-0AA0	96,00	1

SIRIUS ACT buton ve sinyal ürünleri

Sirius ACT profinet haberleşmeli buton ve sinyal ürünleri

Malzeme Cinsi	Sipariş No	Birim Fiyatı TL	Min. Sipariş Adedi
---------------	------------	-----------------	--------------------

SIRIUS ACT PROFİNET HABERLEŞMELİ BUTON ve SİNYAL ÜRÜNLERİ

Sirius ACT Profinet Ana Modülleri

Sirius ACT Profinet Ana Modül	3SU1400-1LK10-1AA1	4,793,00	1
Sirius ACT Safety Özellikli Profinet Ana Modül	3SU1400-1LL10-1BA1	7.633,00	1
Sirius ACT Profinet Ana Modül 4DI/IDQ	3SU1400-1LK10-1BA1	6.225,00	1

Sirius ACT Kontaktlı Terminal Modülleri

LED Özelliği Olmayan Kontaktlı Terminal Modülü	3SU1400-1MA10-1BA1	705,00	1
Kırmızı LED'li Kontaktlı Terminal Modülü	3SU1401-1MC20-1CA1	756,00	1
Sarı LED'li Kontaktlı Terminal Modülü	3SU1401-1MC30-1CA1	756,00	1
Yeşil LED'li Kontaktlı Terminal Modülü	3SU1401-1MC40-1CA1	756,00	1
Mavi LED'li Kontaktlı Terminal Modülü	3SU1401-1MC50-1CA1	756,00	1
Beyaz LED'li Kontaktlı Terminal Modülü	3SU1401-1MC60-1CA1	756,00	1
Kehribar LED'li Kontaktlı Terminal Modülü	3SU1401-1MC00-1CA1	756,00	1



3SU1400-1LK10-1AA1



3SU1401-1MC20-1CA1



SIRIUS ACT buton ve sinyal ürünleri

Sirius ACT profinet haberleşmeli buton ve sinyal ürünleri

Malzeme Cinsi	Sipariş No	Birim Fiyatı TL	Min. Sipariş Adedi
---------------	------------	-----------------	--------------------

SIRIUS ACT PROFİNET HABERLEŞMELİ BUTON ve SİNYAL ÜRÜNLERİ

Sirius ACT LED'li Terminal Modülleri



3SU1401-1MC20-1CA1

Kırmızı LED'li Terminal Modülü	3SU1401-1ME20-1DA1	708,00	1
Sarı LED'li Terminal Modülü	3SU1401-1ME30-1DA1	708,00	1
Yeşil LED'li Terminal Modülü	3SU1401-1ME40-1DA1	708,00	1
Mavi LED'li Terminal Modülü	3SU1401-1ME50-1DA1	708,00	1
Beyaz LED'li Terminal Modülü	3SU1401-1ME60-1DA1	708,00	1
Kehribar LED'li Terminal Modülü	3SU1401-1ME00-1DA1	708,00	1

Sirius ACT LED Modülleri



3SU1401-1ME60-1DA1

Kırmızı LED Modülü	3SU1401-3BA20-5AA0	348,00	1
Sarı LED Modülü	3SU1401-3BA30-5AA0	348,00	1
Yeşil LED Modülü	3SU1401-3BA40-5AA0	348,00	1
Mavi LED Modülü	3SU1401-3BA50-5AA0	348,00	1
Beyaz LED Modülü	3SU1401-3BA60-5AA0	348,00	1
Kehribar LED Modülü	3SU1401-3BA00-5AA0	348,00	1

Sirius ACT Profinet Kabloları

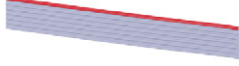

3SU1900-0KQ80-0AA0

5 metre Flat Kablo	3SU1900-0KQ80-0AA0	205,00	1
10 metre Flat Kablo	3SU1900-0KP80-0AA0	392,00	1

Sirius ACT Profinet Hafıza Modülü

Hafıza Modülü	3RK3931-0AA00	773,00	1
---------------	---------------	--------	---



Yeni

3SB6 buton ve sinyal lambaları

IP65 koruma sınıfına sahip, ekonomik ürün portföyü.
siemens.com.tr

SIEMENS

3SB6 buton ve sinyal ürünleri

3SB6 22 mm plastik buton ve sinyal ürünleri

Malzeme Cinsi	Sipariş No	Birim Fiyatı TL	Min. Sipariş Adedi
---------------	------------	-----------------	--------------------

3SB6 BUTON VE SİNYAL ÜRÜNLERİ, 22 mm, PLASTİK , IP65

Komple Yay Dönüslü Butonlar



3SB610-0AB30-1BA0

Siyah	1NO	3SB6110-0AB10-1BA0	170,00	10
Siyah	1NC	3SB6110-0AB10-1CA0	170,00	10
Kırmızı	1NC	3SB6110-0AB20-1CA0	170,00	10
Sarı	1NO	3SB6110-0AB30-1BA0	170,00	10
Yeşil	1NO	3SB6110-0AB40-1BA0	170,00	10
Mavi	1NO	3SB6110-0AB50-1BA0	170,00	10
Beyaz	1NO	3SB6110-0AB60-1BA0	170,00	10

Komple Işıklı Yay Dönüslü LED'li Butonlar



3SB610-0AB30-1BA0

Kırmızı	24 AC/DC 1 NC	3SB6113-0DB20-1CA0	289,00	10
Sarı	24 AC/DC 1 NO	3SB6113-0DB30-1BA0	289,00	10
Yeşil	24 AC/DC 1 NO	3SB6113-0DB40-1BA0	289,00	10
Mavi	24 AC/DC 1 NO	3SB6113-0DB50-1BA0	289,00	10
Beyaz	24 AC/DC 1 NO	3SB6113-0DB60-1BA0	289,00	10

Kırmızı	110 V AC/DC 1NC	3SB6115-0DB20-1CA0	373,00	10
Sarı	110 V AC/DC 1NO	3SB6115-0DB30-1BA0	373,00	10
Yeşil	110 V AC/DC 1NO	3SB6115-0DB40-1BA0	373,00	10
Mavi	110 V AC/DC 1NO	3SB6115-0DB50-1BA0	373,00	10
Beyaz	110 V AC/DC 1NO	3SB6115-0DB60-1BA0	373,00	10

Kırmızı	230 AC 1NC	3SB6116-0DB20-1CA0	373,00	10
Sarı	230 AC 1NO	3SB6116-0DB30-1BA0	373,00	10
Yeşil	230 AC 1NO	3SB6116-0DB40-1BA0	373,00	10
Mavi	230 AC 1NO	3SB6116-0DB50-1BA0	373,00	10
Beyaz	230 AC 1NO	3SB6116-0DB60-1BA0	373,00	10

Komple İkiz Butonlar



3SB610-0AB30-1BA0

Kırmızı-yeşil ikiz buton 1NO/NC	3SB6110-3AA24-1MK0	431,00	10
---------------------------------	--------------------	--------	----

Komple Acil Stop Mantar Butonlar Ø 40 mm



3SB610-0AB30-1BA0

Çevir-Kur 1NC Acil stop	3SB6110-1HB20-1CA0	326,00	10
Çek-Kur 1NC Acil stop	3SB6110-1HA20-1CA0	326,00	10
Anahtarlı 1NC Acil stop	3SB6110-1HD20-1CA0	564,00	10

Komple Mandal Butonlar Kalıcı 0-1



3SB610-0AB30-1BA0

0/1 Pozisyonlu kalıcı mandal buton 1NO	3SB6110-2AA10-1BA0	228,00	10
1/0/2 Pozisyonlu kalıcı mandal buton 1NO,1NO	3SB6110-2AL10-1NA0	289,00	10

Komple Kilitli Mandal Butonlar Kalıcı 0-1 *

0/1 Pozisyonlu kalıcı mandal buton 1NO	3SB6110-4AA11-1BA0	431,00	10
1/0/2 Pozisyonlu kalıcı mandal buton 1NO,1NO	3SB6110-4AL11-1NA0	564,00	10

*Tüm pozisyonlarda anatar çıkartılabilir.

3SB6 buton ve sinyal ürünleri

3SB6 22 mm metal buton ve sinyal ürünleri

Malzeme Cinsi	Sipariş No	Birim Fiyatı TL	Min. Sipariş Adedi
---------------	------------	-----------------	--------------------

3SB6 BUTON VE SİNYAL ÜRÜNLERİ, 22 mm, METAL, IP65

Komple Yay Dönüslü Butonlar



3SB6160-0AB30-1BA0

Siyah	1NO	3SB6160-0AB10-1BA0	194,00	10
Siyah	1NC	3SB6160-0AB10-1CA0	194,00	10
Kırmızı	1NC	3SB6160-0AB20-1CA0	194,00	10
Sarı	1NO	3SB6160-0AB30-1BA0	194,00	10
Yeşil	1NO	3SB6160-0AB40-1BA0	194,00	10
Mavi	1NO	3SB6160-0AB50-1BA0	194,00	10
Beyaz	1NO	3SB6160-0AB60-1BA0	194,00	10

Komple Işıklı Yay Dönüslü LED'li Butonlar



3SB6163-0DB50-1BA0

Kırmızı	24 AC/DC 1 NC	3SB6163-0DB20-1CA0	314,00	10
Sarı	24 AC/DC 1 NO	3SB6163-0DB30-1BA0	314,00	10
Yeşil	24 AC/DC 1 NO	3SB6163-0DB40-1BA0	314,00	10
Mavi	24 AC/DC 1 NO	3SB6163-0DB50-1BA0	314,00	10
Beyaz	24 AC/DC 1 NO	3SB6163-0DB60-1BA0	314,00	10

Kırmızı	110 V AC/DC 1NC	3SB6165-0DB20-1CA0	421,00	10
Sarı	110 V AC/DC 1NO	3SB6165-0DB30-1BA0	421,00	10
Yeşil	110 V AC/DC 1NO	3SB6165-0DB40-1BA0	421,00	10
Mavi	110 V AC/DC 1NO	3SB6165-0DB50-1BA0	421,00	10
Beyaz	110 V AC/DC 1NO	3SB6165-0DB60-1BA0	421,00	10

Kırmızı	230 AC 1NC	3SB6166-0DB20-1CA0	421,00	10
Sarı	230 AC 1NO	3SB6166-0DB30-1BA0	421,00	10
Yeşil	230 AC 1NO	3SB6166-0DB40-1BA0	421,00	10
Mavi	230 AC 1NO	3SB6166-0DB50-1BA0	421,00	10
Beyaz	230 AC 1NO	3SB6166-0DB60-1BA0	421,00	10

Komple İkiz Butonlar



3SB6160-3AA24-1MK0

Kırmızı-yeşil ikiz buton 1NO/NC	3SB6160-3AA24-1MK0	479,00	10
---------------------------------	--------------------	--------	----

Komple Acil Stop Mantar Butonlar Ø 40 mm



3SB6110-1HD20-1CA0

Çek-Kur 1NC Acil stop	3SB6160-1HA20-1CA0	384,00	10
Çevir-Kur 1NC Acil stop	3SB6160-1HB20-1CA0	384,00	10
Anahtarlı 1NC Acil stop	3SB6160-1HD20-1CA0	624,00	10

Komple Mandal Butonlar Kalıcı 0-1

0/1 Pozisyonlu kalıcı mandal buton 1NO	3SB6160-2AA10-1BA0	278,00	10
1/0/2 Pozisyonlu kalıcı mandal buton 1NO,1NO	3SB6160-2AL10-1NA0	314,00	10

Komple Kilitli Mandal Butonlar Kalıcı 0-1*



3SB6160-4AL11-1NA0

0/1 Pozisyonlu kalıcı kilitli mandal buton 1NO	3SB6160-4AA11-1BA0	479,00	10
1/0/2 Pozisyonlu kalıcı kilitli mandal buton 1NO,1NO	3SB6160-4AL11-1NA0	624,00	10

*Tüm pozisyonlarda anatar çıkartılabilir.

3SB6 buton ve sinyal ürünleri

3SB6 22 mm monoblok buton ve sinyal ürünleri

Malzeme Cinsi	Sipariş No	Birim Fiyatı TL	Min. Sipariş Adedi
---------------	------------	-----------------	--------------------

3SB6 BUTON VE SİNYAL ÜRÜNLERİ, 22 mm, MONOBLOK , IP65

Komple Yay Dönümlü Butonlar



3SB6210-0AB40-1BA0

Siyah	1NO	3SB6210-0AB10-1BA0	133,00	10
Siyah	1NC	3SB6210-0AB10-1CA0	133,00	10
Kırmızı	1NC	3SB6210-0AB20-1CA0	133,00	10
Sarı	1NO	3SB6210-0AB30-1BA0	133,00	10
Yeşil	1NO	3SB6210-0AB40-1BA0	133,00	10
Mavi	1NO	3SB6210-0AB50-1BA0	133,00	10
Beyaz	1NO	3SB6210-0AB60-1BA0	133,00	10

Monoblok Sinyal Lambaları



3SB6213-6AA20-1AA0

Kırmızı	24 AC/DC	3SB6213-6AA20-1AA0	145,00	10
Sarı	24 AC/DC	3SB6213-6AA30-1AA0	145,00	10
Yeşil	24 AC/DC	3SB6213-6AA40-1AA0	145,00	10
Mavi	24 AC/DC	3SB6213-6AA50-1AA0	145,00	10
Beyaz	24 AC/DC	3SB6213-6AA60-1AA0	145,00	10

Kırmızı	110 V AC/DC	3SB6215-6AA20-1AA0	206,00	10
Sarı	110 V AC/DC	3SB6215-6AA30-1AA0	206,00	10
Yeşil	110 V AC/DC	3SB6215-6AA40-1AA0	206,00	10
Mavi	110 V AC/DC	3SB6215-6AA50-1AA0	206,00	10
Beyaz	110 V AC/DC	3SB6215-6AA60-1AA0	206,00	10

Kırmızı	230 AC	3SB6216-6AA20-1AA0	206,00	10
Sarı	230 AC	3SB6216-6AA30-1AA0	206,00	10
Yeşil	230 AC	3SB6216-6AA40-1AA0	206,00	10
Mavi	230 AC	3SB6216-6AA50-1AA0	206,00	10
Beyaz	230 AC	3SB6216-6AA60-1AA0	206,00	10

Kontakt Bloğu

1NO Kontakt	3SB6400-1AA10-1BA0	75,00	10
1NC Kontakt	3SB6400-1AA10-1CA0	75,00	10

Led Bloklar



3SB6400-1AA10-1BA0

Kırmızı	24 AC/DC	3SB6403-1BA20-1AA0	111,00	10
Sarı	24 AC/DC	3SB6403-1BA30-1AA0	111,00	10
Yeşil	24 AC/DC	3SB6403-1BA40-1AA0	111,00	10
Mavi	24 AC/DC	3SB6403-1BA50-1AA0	111,00	10
Beyaz	24 AC/DC	3SB6403-1BA60-1AA0	111,00	10

Kırmızı	110 V AC/DC	3SB6405-1BA20-1AA0	181,00	10
Sarı	110 V AC/DC	3SB6405-1BA30-1AA0	181,00	10
Yeşil	110 V AC/DC	3SB6405-1BA40-1AA0	181,00	10
Mavi	110 V AC/DC	3SB6405-1BA50-1AA0	181,00	10
Beyaz	110 V AC/DC	3SB6405-1BA60-1AA0	181,00	10

Kırmızı	230 AC	3SB6406-1BA20-1AA0	181,00	10
Sarı	230 AC	3SB6406-1BA30-1AA0	181,00	10
Yeşil	230 AC	3SB6406-1BA40-1AA0	181,00	10
Mavi	230 AC	3SB6406-1BA50-1AA0	181,00	10
Beyaz	230 AC	3SB6406-1BA60-1AA0	181,00	10

3SB2 serisi buton ve sinyal ürünleri

3SB2 16 mm plastik buton ve sinyal ürünleri

Malzeme Cinsi	Anma Akımı (A)	Sipariş No	Birim Fiyatı TL	Min. Sipariş Adedi
---------------	----------------	------------	-----------------	--------------------

3SB2 Plastik Seri Ø 16 mm - Program

Komple Start-Stop Butonları

Siyah Buton	1NO	10	3SB2203-0AB01	409,00	1
Siyah Buton	1NC	10	3SB2202-0AB01	409,00	1
Kırmızı Buton	1NC	10	3SB2203-0AC01	409,00	1
Yeşil Buton	1NO	10	3SB2202-0AE01	409,00	1



3SB2203-0AC01

Komple Işıklı Butonlar Duy ve 24V Ampul Dahil

Kırmızı Buton	1NC	10	3SB2227-0AC01	620,00	1
Sarı Buton	1NO	10	3SB2226-0AD01	620,00	1
Yeşil Buton	1NO	10	3SB2226-0AE01	620,00	1



3SB2224-6BE06

Komple Mandal Butonlar Kalıcı 0-1

Siyah Buton	1NO	10	3SB2202-2AB01	657,00	1
-------------	-----	----	---------------	--------	---

Komple Mandal Butonlar Kalıcı 1-0-2

Siyah	1NO+1NO	10	3SB2210-2DB01	725,00	1
-------	---------	----	---------------	--------	---

Komple Mandal Butonlar Yaylı 1-0-2

Siyah	1NO+1NO	10	3SB2210-2EB01	725,00	1
-------	---------	----	---------------	--------	---

Mantar Buton

Kırmızı kalıcı 1NC		10	3SB2203-1AC01	609,00	1
Sarı "NOT-AUS" taban plakası ile					



3SB2224-6BE06

Komple Sinyal Lambaları Duy ve 24 V Ampul Dahil

Kırmızı			3SB2224-6BC06	340,00	1
Sarı			3SB2224-6BD06	340,00	1
Yeşil			3SB2224-6BE06	340,00	1
Beyaz			3SB2224-6BG06	340,00	1

Aksesuarlar

Kontakt Bloğu	1NO		3SB2404-0B	129,00	1
Kontakt Bloğu	1NC		3SB2404-0C	129,00	1
Sinyal lambası duyu	24V Ampul Dahil		3SB2304-2H	137,00	1
Etiket Tutucu			3SB2902-0AB	36,00	1



3SB2404-0B

SIRIUS ACT buton ve sinyal ürünleri

Çift el konsollar ve ayak pedalları

Malzeme Cinsi	Sipariş No	Birim Fiyatı TL	Min. Sipariş Adedi
---------------	------------	-----------------	--------------------



3SU1853-3NB00-1AA1



3SU1950-0HN10-0AA0

SIRIUS 3SU1 Çift El Konsolları ve Aksesuarı

Çift-El konsol, Plastik (Butonlar dahil)
Çift-El konsol, Metal (Butonlar dahil)
Çift-El konsol, Metal
(Butonlar dahil, ek buton montajı için hazır 4xdelik)
Çift-El konsol ayağı

3SU1803-3NB00-1AE1	6.438,00	1
3SU1853-3NB00-1AA1	12.050,00	1
3SU1853-3NB00-1AD1	12.646,00	1
3SU1950-0HN10-0AA0	17.373,00	1

SIRIUS 3SE2 Ayak Pedalları



3SE2 903-1AA20



3SE2 932-1AB20



3SE2 903-1AA20



3SE2 924-3AA20

Korumasız, Tekli Ayak Pedalı (1NO + 1NC)
Korumasız, Tekli Ayak Pedalı (2NO + 2NC)
Metal Korumalı, Tekli Ayak Pedalı (1NO + 1NC)
Metal Korumalı, Tekli Ayak Pedalı (2NO + 2NC)
Korumasız, İkili Ayak Pedalı (1NO + 1NC)
Korumasız, İkili Ayak Pedalı (2NO + 2NC)
Metal Korumalı, Tekli Ayak Pedalı (2NO + 2NC)
Metal Korumalı Tekli, 13850'ye Uygun Ayak Pedalı (2NO+2NC)

3SE2902-0AB20	2.202,00	1
3SE2903-1AB20	2.291,00	1
3SE2902-0AA20	3.235,00	1
3SE2903-1AA20	3.380,00	1
3SE2932-0AB20	3.633,00	1
3SE2932-1AB20	3.888,00	1
3SE2932-1AA20	5.521,00	1
3SE2924-3AA20	5.593,00	1

SIRIUS emniyet röleleri

3SK1 emniyet röleleri



3SK1111-1AB30



3SK1121-1AB40



3SK1211-1BB40



3SK1220-1AB40



3ZY1212-2BA00



3ZY1212-1BA00

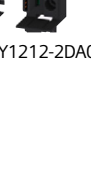

3ZY1212-2DA00

Açıklama	Besleme Gerilimi	Ayarlanabilir Zaman Gecikmesi (sn)	Reset Start	Çıkış		Sipariş No	Birim Fiyatı TL
				Emniyetli	Standart		

SIRIUS 3SK1 Standart Emniyet Röleleri

Acil Durdurma, Mekanik Emniyet Şalteri, Manyetik Emniyet Şalteri, Işık Perdesi veya Alan Tarayıcı İzleme

Cat 4/Sil 3/Pl e	24 V AC/DC	-	O / D	3NO	1NC	3SK1111-2AB30	3.788,00
Cat 4/Sil 3/Pl e	24V DC	-	O / D	2TR	1TR	3SK1112-2BB40	3.011,00

Acil Durdurma, Mekanik Emniyet Şalteri veya Manyetik Emniyet Şalteri İzleme

Cat 4/Sil 3/Pl e	110-240V AC/DC	-	O / D	3NO	1NC	3SK1111-2AW20	4.037,00
------------------	----------------	---	-------	-----	-----	---------------	----------

SIRIUS 3SK1 Advanced Emniyet Röleleri

Çift-El, Acil Durdurma, Mekanik Emniyet Şalteri, Manyetik Emniyet Şalteri, Işık Perdesi veya Alan Tarayıcı İzleme

Cat 4/Sil 3/Pl e	24V DC	-	O / D	3NO	1NC	3SK1121-2AB40	5.132,00
Cat 4/Sil 3/Pl e	24V DC	-	O / D	3TR	1TR	3SK1122-2AB40	3.611,00
Cat 4/Sil 3/Pl e	24V DC	-	O / D	1TR	-	3SK1120-2AB40	3.079,00
Cat 4/Sil 3/Pl e	24V DC	0,05..3	O / D	2NO-2NO(t)	-	3SK1121-2CB41	6.441,00
Cat 4/Sil 3/Pl e	24V DC	0,5..30	O / D	2NO-2NO(t)	-	3SK1121-2CB42	6.441,00
Cat 4/Sil 3/Pl e	24V DC	5..300	O / D	2NO-2NO(t)	-	3SK1121-2CB44	6.441,00
Cat 4/Sil 3/Pl e	24V DC	0,05..3	O / D	2TR-2TR(t)	-	3SK1122-2CB41	3.857,00
Cat 4/Sil 3/Pl e	24V DC	0,5..30	O / D	2TR-2TR(t)	-	3SK1122-2CB42	3.857,00
Cat 4/Sil 3/Pl e	24V DC	5..300	O / D	2TR-2TR(t)	-	3SK1122-2CB44	3.857,00

SIRIUS 3RM1 Opsiyonel Aksesuarlar

Cat 4/Sil 3/Pl e	24V DC	-	-	4NO	1NC	3SK1211-2BB40	3.502,00
Cat 4/Sil 3/Pl e	110-240V AC/DC	-	-	4NO	1NC	3SK1211-2BW20	3.502,00

SIRIUS 3RM1 Opsiyonel Aksesuarlar

2 X 1 Kanal ya da 1 x 2 Kanal İzleme	-	-	-	-	-	3SK1220-2AB40	2.905,00
--------------------------------------	---	---	---	---	---	---------------	----------

SIRIUS 3RM1 Opsiyonel Aksesuarlar

Güç kaynağı	-	-	-	-	-	3SK1230-2AW20	2.409,00
Cihaz konnektörü, type 1, 17,5 mm	-	-	-	-	-	3ZY1212-1BA00	370,00
Cihaz konnektörü, type 1, 17,5 mm	-	-	-	-	-	3ZY1212-2BA00	370,00
Cihaz sonlandırma konnektörü, type 1, 22,5 mm	-	-	-	-	-	3ZY1212-2DA00	404,00

NOT: O/D Otomatik ve denetlenen Reset-Start'ı ifade eder.

NOT: Ürün detaylı kullanım kılavuzunu support.industry.siemens.com sitesinde arama kısmına 67585885 yazarak indirebilirsiniz.

NOT: O/D Otomatik veya denetlenen Reset-Start'ı ifade eder.

NOT: Ürün detaylı kullanım kılavuzunu support.industry.siemens.com sitesinde arama kısmına 67585885 yazarak indirebilirsiniz.

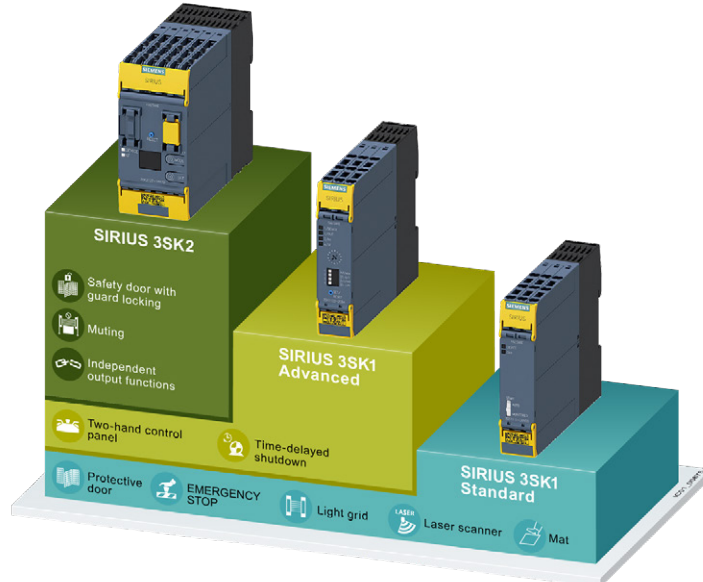

SIRIUS emniyet röleleri

3SK2 emniyet röleleri

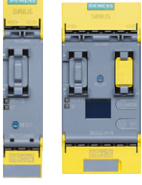

3SK2 Ana Modül

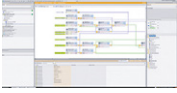

3SK2 Yazılım

Malzeme Cinsi	Sipariş No	Birim Fiyatı TL/Adet
---------------	------------	----------------------

SIRIUS 3SK2 Parametrelendirilebilir emniyet röleleri

3SK2 Parametrelendirilebilir Emniyet Rölesi 22.5 mm 10 emniyetli giriş, 2 Emniyetli Çıkış, 1 Sinyal Çıkışı	3SK2112-2AA10	7.975,00
3SK2 Parametrelendirilebilir Emniyet Rölesi 45 mm 20 emniyetli giriş, 4 Emniyetli Çıkış, 2 Sinyal Çıkışı	3SK2122-2AA10	11.745,00
3SK2 PROFINET Haberleşme Modülü*	3SK2511-2FA10	7.221,00
0.025 m Yassı Bağlantı Kablosu (Profinet modülü bağlantısı için gereklidir)	3UF7930-0AA00-0	277,00

SIRIUS 3SK2 başlangıç paketi, yazılım ve programlama kablosu

SIRIUS 3SK2 Başlangıç Paketi (3SK2 Parametrelendirilebilir Emniyet Rölesi 22,5mm ve USB Programlama Kablosu. İndirilebilir Safety ES V17 Basic Yazılımı)	3SK2941-2AA11	9.353,00
SIRIUS 3SK2 PROFINET Başlangıç Paketi (3SK2 Parametrelendirilebilir Emniyet Rölesi 45 mm, PROFINET haberleşme modülü, RJ45 kablo ve Safety ES V17 Professional Yazılımı)	3SK2942-2AA11	21.460,00
SIRIUS Safety ES V17 (TIA Portal) Professional Lisans (Yazılım DVD'si ve lisans anahtarı USB içerisinde)*	3ZS1326-2CC10-0YA5	8.570,00
SIRIUS Safety ES V17 (TIA Portal) Professional Lisans (Download edilebilir lisans anahtarı)*	3ZS1326-2CE10-0YB5	8.062,00
SIRIUS Safety ES V1.0 'dan V17'ye Güncelleme Lisansı*	3ZS1326-2CC10-0YE5	2.248,00
PC Bağlantı Kablosu USB	3UF7941-0AA00-0	2.944,00

* SIRIUS Safety ES V17 yazılımını aşağıdaki linkten indirebilir ve basic versiyonu ücretsiz kullanabilirsiniz.

[https://support.industry.siemens.com/cs/document/109793090/sirius-safety-es-v17-\(tia-portal\)?dti=0&lc=en-LY](https://support.industry.siemens.com/cs/document/109793090/sirius-safety-es-v17-(tia-portal)?dti=0&lc=en-LY)

SIRIUS 3SK2 bağlantı konnektörleri

22.5mm 3SK2 Parametrelendirilebilir Emniyet Rölesi Genişletme Konnektörü	3ZY1212-2GA00	341,00
455 mm 3SK2 Parametrelendirilebilir Emniyet Rölesi Genişletme Konnektörü	3ZY1212-4GA01	450,00

Advanced Modül Genişletme Örneği

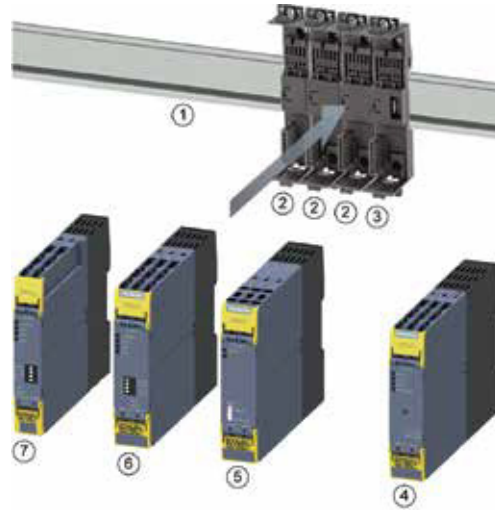

- ① Standart montaj rayı
- ② Cihaz konnektörü
- ③ Cihaz sonlandırma konnektörü
- ④ SIRIUS 3RM1 motor yolverici
- ⑤ SIRIUS 3SK1211 çıkış genişletme
- ⑥ SIRIUS 3SK112.- advanced emniyet rölesi
- ⑦ SIRIUS 3SK1220 giriş genişletme

NOT: 3TK28 serisi ürünlerden 3SK1 serisi ürünlere dönüşüm desteği için 444 0 747 numaralı çağrı merkezimizi arayabilirsiniz.



Aşağıdaki linkten indirebileceğiniz Sirius Safety Integrated Application Manual (SIAM) ile regülasyonlara uygun örnek emniyet devrelerinden faydalanabilirsiniz. Örnek devrelerin kumanda şemalarını, hazır yapılmış örnek programlarını ve emniyet değerlendirme raporlarını ücretsiz olarak indirerek kullanabilirsiniz.

<https://support.industry.siemens.com/cs/document/81366718?caller=view&lc=en-WW>

SIRIUS emniyet şalterleri

SIRIUS 3SE5 menteşe ve mekanik emniyet şalterleri

Açıklama	Kontakt Sayısı	Gövde Tipi	Sipariş No	Birim Fiyatı TL
----------	----------------	------------	------------	-----------------

SIRIUS Menteşe Emniyet Şalterleri



3SE5232-0LU22

3SE5232-0LU21

Gövde Geniřliđi 31 mm, Oyuk Milli

Operasyon Açısı 10 Derece, IP 65
Operasyon Açısı 10 Derece, IP 66/67

1NO / 2NC	PLASTİK	3SE5232-0LU21	821,00
1NO / 2NC	METAL	3SE5212-0LU21	986,00

Gövde Geniřliđi 31 mm, Standart Milli

Operasyon Açısı 10 Derece, IP 65
Operasyon Açısı 10 Derece, IP 66/67

1NO / 2NC	PLASTİK	3SE5232-0LU22	821,00
1NO / 2NC	METAL	3SE5212-0LU22	986,00



3SE5132-0LU22

3SE5132-0LU21

Gövde Geniřliđi 40 mm, Oyuk Milli

Operasyon Açısı 10 Derece, IP 66/67
Operasyon Açısı 10 Derece, IP 66/67

1NO / 2NC	PLASTİK	3SE5132-0LU22	839,00
1NO / 2NC	METAL	3SE5112-0LU22	1.191,00

Gövde Geniřliđi 40 mm, Standart Milli

Operasyon Açısı 10 Derece, IP 66/67
Operasyon Açısı 10 Derece, IP 66/67

1NO / 2NC	PLASTİK	3SE5132-0LU21	839,00
1NO / 2NC	METAL	3SE5112-0LU21	1.027,00

Entegre Menteřeli



3SE2283-0GA53

Aleminyum Menteře, Operasyon Açısı 8 Derece, IP 65
Çelik Menteře, Operasyon Açısı 4 Derece, IP 65

1NO / 2NC	PLASTİK	3SE2283-0GA53	3.675,00
1NO / 2NC	PLASTİK	3SE2283-0GA44	5.489,00

Açıklama	LED	Gövde Tipi	Sipariş No	Birim Fiyatı TL
----------	-----	------------	------------	-----------------

SIRIUS 3SE5 Mekanik Emniyet Şalterleri

Gövde Geniřliđi 31 mm, 360° Döner Kafa, IP 65

Standart Tip
Standart Tip
Standart Tip
Standart Tip
2 LED'li Sarı / Yeřil
2 LED'li Sarı / Yeřil

1NO-1NC		PLASTİK	3SE5232-0RV40	836,00
1NO-2NC		PLASTİK	3SE5232-0QV40	878,00
1NO-1NC		METAL	3SE5212-0RV40	986,00
1NO-2NC		METAL	3SE5212-0QV40	1.043,00
1NO-1NC	24VDC	PLASTİK	3SE5232-1RV40	1.191,00
1NO-1NC	24VDC	METAL	3SE5212-1RV40	1.349,00



3SE5232-1RV40

3SE5232-0QV40

Gövde Geniřliđi 40 mm, 360° Döner Kafa, IP 66/67

Standart Tip
Standart Tip
2 LED'li Sarı / Yeřil

1NO-2NC		PLASTİK	3SE5132-0QV20	930,00
1NO-2NC		METAL	3SE5112-0QV10	1.513,00
1NO-2NC	24VDC	PLASTİK	3SE5132-1QV20	1.292,00



3SE5242-1QV40

3SE5242-0QV40

Gövde Geniřliđi 50 mm, 360° Döner Kafa, IP 66/67

Standart Tip
2 LED'li Sarı / Yeřil

1NO-2NC		PLASTİK	3SE5242-0QV40	979,00
1NO-2NC	24VDC	PLASTİK	3SE5242-1QV40	1.327,00



3SE5122-1QV10

3SE5122-0QV10

Gövde Geniřliđi 56 mm, 360° Döner Kafa, IP 66/67

Standart Tip
2 LED'li Sarı / Yeřil

1NO-2NC		METAL	3SE5122-0QV10	1.495,00
1NO-2NC	24VDC	METAL	3SE5122-1QV10	1.874,00

- Mekanik Emniyet şalteri sipariş edildiđinde, sipariře aktuatör dahil deđildir.
- Uygulamaya uygun aktuatör 141. sayfadan seçim yapılarak ayrıca sipariş edilmelidir.

SIRIUS emniyet şalterleri

SIRIUS 3SE5 mekanik kilitlemeli emniyet şalterleri ve aktuatörler

Açıklama	Kontak Sayısı	LED Sarı / Yeşil	Gövde Tipi	Sipariş No	Birim Fiyatı TL
----------	---------------	------------------	------------	------------	-----------------

SIRIUS 3SE5 - Mekanik Kilitlemeli Emniyet Şalterleri

24VDC Bobini Enerjilendiğinde Kilidini Açar, 360° Döner Kafa, IP66/67

1300N	1NO/2NC+1NO+2NC	-	PLASTİK	3SE5322-OSD21	4.314,00
2600N	1NO/2NC+1NO+2NC	-	METAL	3SE5312-OSD11	5.658,00
1300N	1NO/2NC+1NO+2NC	24VDC	PLASTİK	3SE5322-1SD21	4.698,00
2600N	1NO/2NC+1NO+2NC	24VDC	METAL	3SE5312-1SD11	6.006,00



3SE5322-OSD21



3SE5322-OSE21

24VDC Bobini Enerjilendiğinde Kilidini Açar, 360° Döner Kafa, IP66/67

1300N	1NO/2NC+1NO+2NC	-	PLASTİK	3SE5322-OSE21	5.033,00
1300N	1NO/2NC+1NO+2NC	24VDC	PLASTİK	3SE5322-1SE21	5.377,00

24VDC Bobini Enerjilendiğinde Kilidini Açar, 360° Döner Kafa, IP66/67, Arkadan Acil Çıkış Butonu

1300N	1NO/2NC+1NO+2NC	-	PLASTİK	3SE5322-OSG21	5.994,00
1300N	1NO/2NC+1NO+2NC	24VDC	PLASTİK	3SE5322-1SG21	6.356,00



3SE5322-OSG21

24VDC Bobini Enerjilendiğinde Kilidini Açar, 360° Döner Kafa, IP66/67

1300N	1NO/2NC+1NO+2NC	-	PLASTİK	3SE5322-OSB21	4.401,00
2600N	1NO/2NC+1NO+2NC	-	METAL	3SE5312-OSB11	5.815,00
1300N	1NO/2NC+1NO+2NC	24VDC	PLASTİK	3SE5322-1SB21	4.825,00
2600N	1NO/2NC+1NO+2NC	24VDC	METAL	3SE5312-1SB11	6.164,00



3SE5322-OSB21

- Mekanik Kilitlemeli Emniyet şalteri sipariş edildiğinde, siparişe aktuatör dahil değildir.
- Uygulamaya uygun aktuatör, aktuatör listesinden ayrıca sipariş edilmelidir.

Açıklamalar	Sipariş No	Birim Fiyatı TL
-------------	------------	-----------------

3SE5 Aktuatörler

- Standart Aktuatör, Uzunluk 75,6 mm
- Aktuatör, Dikey Sabitleme, Uzunluk 53mm
- Aktuatör, Yatay Sabitleme, Uzunluk 47mm
- Açılı Aktuatör, Uzunluk 51 mm, Şaltere Soldan Açılı Yaklaşım
- Açılı Aktuatör, Uzunluk 51 mm, Şaltere Sağdan Açılı Yaklaşım
- Açılı Aktuatör, Uzunluk 77 mm
- Açılı Aktuatör (Heavy Duty), Uzunluk 67 mm
- Plastik Aktuatör, Yatay Sabitleme, Uzunluk 40 mm*

Opsiyonel Aksesuarlar

- Çelik Dil, Aktuatör Giriş Engelleme, 8 Adete Kadar Asma Kilit Asılabilir

Bağlantı Aksesuarları

- Kablo Rakoru (M20 x 1,5)

- * Plastik aktuatör kilitlemeli emniyet şalterleri ile kullanıma uygun değildir.



3SE5000-OAV01



3SE5000-OAV02



3SE5000-OAV02



3SE5000-OAV04



3SE5000-OAV05



3SE5000-OAV07-1AK2



3SE5000-OAV11



3SE5000-OAV08-1AA3

3SE5000-OAV01	118,00
3SE5000-OAV02	138,00
3SE5000-OAV03	138,00
3SE5000-OAV04	569,00
3SE5000-OAV06	569,00
3SE5000-OAV05	604,00
3SE5000-OAV07-1AK2	1.292,00
3SE5000-OAV11	70,00

3SE5000-OAV08-1AA3	540,00
--------------------	--------

3SX9926	134,00
---------	--------

SIRIUS emniyet şalterleri

SIRIUS 3SE6 RFID ve manyetik emniyet şalterleri

Açıklama	Tutma Kuvveti	Sipariş No	Birim Fiyatı TL
----------	---------------	------------	-----------------

SIRIUS 3SE6 RFID ve Manyetik Emniyet Şalterleri

RFID Kodlu Şalter (M12 Soketli), IP 69K

Kodlu

Kodlu

Eşsiz Kodlu (Birden çok defa karşılığı öğretilebilir)

Eşsiz Kodlu (Birden çok defa karşılığı öğretilebilir)

Yok	3SE6315-0BB01-1APO	4.841,00
18N	3SE6315-1BB01-1APO	5.595,00
Yok	3SE6315-0BB02-1APO	6.043,00
18N	3SE6315-1BB02-1APO	6.513,00

RFID Aktuatör

Standart

Standart

Yok	3SE6310-0BC01	605,00
18N	3SE6310-1BC01	1.896,00

RFID Kodlu Mekanik Kilitlemeli Emniyet Şalteri (M12 Soketli), IP 69

YENİ

Kodlu

Eşsiz Kodlu - Kapalı devre (Birden çok defa karşılığı öğretilebilir)

Kodlu - Kapalı devre

Eşsiz Kodlu (Birden çok defa karşılığı öğretilebilir)

Kodlu - Acil çıkış butonlu

1150N	3SE6415-1AB01	13.863,00
1150N	3SE6415-1AB02	15.058,00
1150N	3SE6415-1BB01	13.863,00
1150N	3SE6415-1BB02	15.058,00
1150N	3SE6415-1CB01	15.536,00

RFID Aktuatör

Standart

1150N	3SE6410-1AC01	1.913,00
-------	---------------	----------

RFID Emniyet Şalteri Bağlantı Kablosu, M12, 8 Kutup

3 m

5 m

10 m

3SX5601-2GA03	749,00
3SX5601-2GA05	821,00
3SX5601-2GA10	1.058,00

Manyetik (Kodlu) Emniyet Şalterleri (25 x 88), IP 67

YENİ

Manyetik Şalter

Manyetik şalter, M8 Soketli, 4 kutup ve LED'li (2NC Kontakt)

Manyetik şalter, 3 m Kablolu (2NC + 1 NC Kontakt)

3SE6614-4CA01	2.017,00
3SE6617-2CA04	1.856,00

Aktuatör

Aktuatör

3SE6714-2CA	364,00
-------------	--------

Bağlantı Kablosu

3SE66 M8 Soket için 5m Uzatma Kablosu

3SX5601-3GA05	604,00
---------------	--------

Manyetik (Kodlu) Emniyet Şalterleri (25 x 36), IP 67

YENİ

Manyetik Şalter

Manyetik şalter, 8 mm, 6 Kutup Catch Bağlantı (2 NC+ 1NC Kontakt)

Manyetik şalter, 3 m Kablolu (2NC + 1 NC Kontakt)

3SE6617-3CA01	1.878,00
3SE6617-3CA04	1.839,00

Aktuatör

Aktuatör

3SE6714-3CA	364,00
-------------	--------

Bağlantı Kablosu

3SE66 Catch Bağlantı 5m Uzatma Kablosu

3SX5601-4GA05	749,00
---------------	--------

- 3SE6 31-RFID ya da 3SE6 Manyetik emniyet şalterleri EN ISO 13849-1'e göre PI e, EN 62061'e göre Sil 3 ve EN 954-1'e göre Cat 4'e kadar olan uygulamalarda kullanılabilir.
- RFID ve Manyetik Emniyet Şalteri seti, aktuatör ve şalterden oluşmaktadır. Ayrı ayrı sipariş edilmelidir.



3SX5601-2GA03



3SE6614-4CA01
3SX5601-2GA03



3SE6714-2CA
3SE6614-4CA01

SIRIUS emniyet şalterleri

SIRIUS 3SE7 ipli acil durdurma ve bant kaydı şalterleri

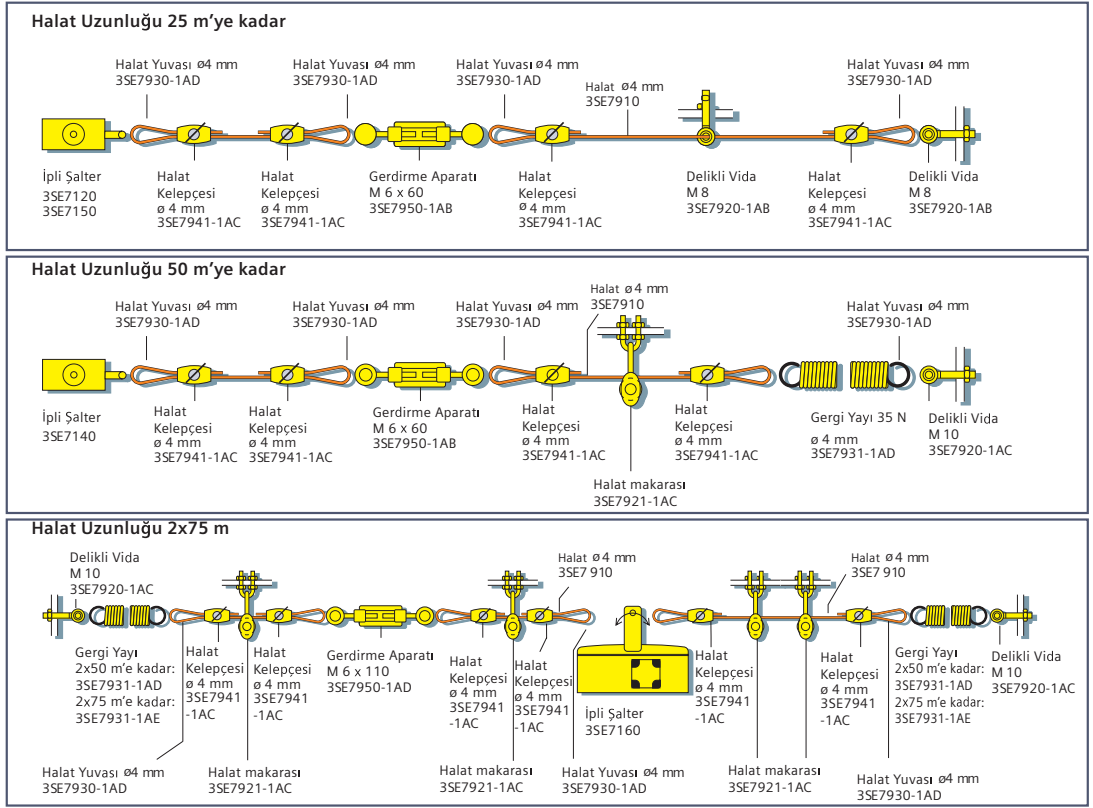

Açıklama	Sipariş No	Birim Fiyatı TL
----------	------------	-----------------

SIRIUS 3SE7 İpli Acil Durdurma Şalterleri, Metal Gövde

10m'ye kadar, 2NC kontak, Sarı kapaklı, IP65, Kilitlemeli ve buton resetli	3SE7120-1BF00	3.585,00
10m'ye kadar, 2NC+1NO kontak, Sarı kapaklı, IP65, Kilitlemeli ve buton resetli	3SE7120-1BH00	3.933,00
25m'ye kadar, 1NC+1NO kontak, IP65, Kilitlemeli ve buton resetli	3SE7150-1BD00	3.585,00
25m'ye kadar, 2NC+1NO kontak, Sarı kapaklı, IP65, Kilitlemeli ve buton resetli	3SE7150-1BH00	3.933,00
25m'ye kadar, 1NC+1NO kontak, 24VDC Led'li, Sarı kapaklı, IP65, Kilitlemeli ve buton resetli	3SE7150-1BD04	5.671,00
50m'ye kadar, 1NC+1NO kontak, IP65, Kilitlemeli ve buton resetli	3SE7140-1BD00	8.326,00
50m'ye kadar, 2NC kontak, IP65, Kilitlemeli ve buton resetli	3SE7140-1BF00	8.326,00
75m'ye kadar, 3NC+1NO kontak, Entegre Acil Durdurma Butonu, IP67	3SE7141-1EG10	7.178,00
2X75m'ye kadar, İki Yönlü, 2NC + 2NO kontak, IP 65, Kilitlemeli ve buton resetli	3SE7160-1AE00	8.901,00

Aksesuarlar

10m Çelik Halat	3SE7910-3AA	1.239,00
20m Çelik Halat	3SE7910-3AC	2.448,00
50m Çelik Halat	3SE7910-3AH	6.111,00
Kablo Kelepçesi, Oval, 2x 4 mm	3SE7941-1AC	234,00
Gergi Yayı, 35N, 50m'ye Kadar olan Bağlantılarda	3SE7931-1AD	543,00
Gergi Yayı, 35N'dan Büyük Uygulamalarda, 2x75m'ye Kadar olan Bağlantılarda	3SE7931-1AE	614,00
Gerdirme Aparatı, ön gergiyi hassas ayarlama, M6 x 60	3SE7950-1AB	273,00
Gerdirme Aparatı, ön gergiyi hassas ayarlama, M6 x 110	3SE7950-1AD	749,00
Halat Makarası, Halatın yönünü değiştirmek için kullanılır, 4 mm	3SE7921-1AC	301,00
Halat Makarası Sabitleme Aparatı	3SE7921-1AA	82,00
Delikli Vida, M8, Halatı Sabitlemek için kullanılır	3SE7920-1AB	183,00
Halat Yuvası, halat yönü değişimi ve sabitleme noktalarında güçlendirilmiş iletim için, 4 mm	3SE7930-1AD	48,00

Bant Kaydı Şalteri, Metal Gövde

2NO + 2NC Kontak, IP 65	3SE7310-1AE00	11.502,00
2NO + 2NC Kontak, IP 65, 24VDC LED'li	3SE7310-1AE04	13.516,00

SIRIUS nihayet şalterleri

SIRIUS 3SE5 nihayet şalterleri



1 2 3

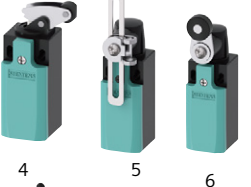

4 5 6



7 8 9



10



12 13 14



15 16 17



18 19 20



21 22 23

31 mm Komple Set, 1NO-1NC Ani Hareketli Kontak

Plastik Gövde

Dikey teflon buton tahrikli
Dikey plastik makara (10 mm çap) tahrikli
Plastik makara (13 mm çap) kollu tahrikli
Köşegen plastik makara (13 mm çap) tahrikli
Kol uzunluğu ayarlanabilir sağ-sol plastik makara (19 mm çap) tahrikli
Sağ-Sol plastik makara (19 mm çap) tahrikli, kol uzunluğu 21 mm
Spiral yay tahrikli
Kol uzunluğu ayarlanabilir alüminyum çubuk (200 mm) tahrikli

Res. No	Sipariş No	Birim Fiyatı TL	Min. Sipariş Adedi
1	3SE5232-OCC05	375,00	1
2	3SE5232-OHD03	470,00	1
3	3SE5232-OHE10	540,00	1
4	3SE5232-OHF10	540,00	1
5	3SE5232-OHK50	634,00	1
6	3SE5232-OHK21	556,00	1
7	3SE5232-OHR01	688,00	1
8	3SE5232-OHK80	669,00	1

Metal Gövde

Dikey teflon buton tahrikli
Dikey paslanmaz çelik buton tahrikli
Dikey plastik makara (10 mm çap) tahrikli
Plastik makara (13 mm çap) kollu tahrikli
Köşegen plastik makara (13 mm çap) tahrikli
Sağ-Sol plastik makara (19 mm çap) tahrikli,
Kol uzunluğu ayarlanabilir (delikli) sağ-sol plastik makara (19 mm çap) tahrikli
Kol uzunluğu ayarlanabilir sağ-sol plastik makara (19 mm çap) tahrikli

Res. No	Sipariş No	Birim Fiyatı TL	Min. Sipariş Adedi
1	3SE5212-OCC05	508,00	1
10	3SE5212-OCB01	623,00	1
2	3SE5212- OCD03	604,00	1
3	3SE5212-OCE10	640,00	1
4	3SE5212-OCF10	640,00	1
6	3SE5212-OCK21	660,00	1
9	3SE5212-OCK60	805,00	1
5	3SE5212-OCK50	766,00	1

40 mm Komple Set, 1NO-1NC Ani Hareketli Kontak

Plastik Gövde

Dikey paslanmaz çelik buton tahrikli
Dikey paslanmaz çelik makara (13 mm çap) tahrikli
Plastik makara (22 mm çap) kollu tahrikli
Köşegen plastik makara (22 mm çap) tahrikli
Sağ-Sol plastik makara (19 mm çap) tahrikli, kol uzunluğu 27 mm
Spiral yay tahrikli
Sağ-Sol plastik makara (19 mm çap) tahrikli, kol uzunluğu 27 mm
Kol uzunluğu ayarlanabilir (delikli), sağ-sol plastik makara (19 mm çap) tahrikli
Kol uzunluğu ayarlanabilir sağ-sol plastik makara (19 mm çap) tahrikli
Kol uzunluğu ayarlanabilir alüminyum çubuk (200 mm) tahrikli

Res. No	Sipariş No	Birim Fiyatı TL	Min. Sipariş Adedi
12	3SE5132-OCB01	544,00	1
13	3SE5132-OCC03	569,00	1
14	3SE5132-OCD05	623,00	1
15	3SE5132-OCE05	678,00	1
16	3SE5132-OCF05	678,00	1
17	3SE5132-OCJ01	731,00	1
18	3SE5132-OCR01	731,00	1
19	3SE5132-OCJ60	839,00	1
20	3SE5132-OCJ50	786,00	1
23	3SE5132-OCJ80	821,00	1

Metal Gövde

Dikey paslanmaz çelik buton tahrikli
Dikey paslanmaz çelik makara (13 mm çap) tahrikli
Plastik makara (22 mm çap) kollu tahrikli
Köşegen plastik makara (22 mm çap) tahrikli
Sağ-Sol plastik makara (19 mm çap) tahrikli, kol uzunluğu 27 mm
Spiral yay tahrikli
Sağ-Sol plastik makara (19 mm çap) tahrikli, kol uzunluğu 27 mm
Kol uzunluğu ayarlanabilir sağ-sol plastik makara (19 mm çap) tahrikli
Kol uzunluğu ayarlanabilir alüminyum çubuk (200 mm) tahrikli

Res. No	Sipariş No	Birim Fiyatı TL	Min. Sipariş Adedi
21	3SE5112-OCC02	927,00	1
22	3SE5112-OCD02	1.039,00	1
15	3SE5112-OCE01	892,00	1
16	3SE5112-OCF01	892,00	1
17	3SE5112-OCH02	1.160,00	1
18	3SE5112-OCR01	878,00	1
17	3SE5112-OCH01	997,00	1
19	3SE5112-OCH60	1.092,00	1
20	3SE5112-OCH50	1.052,00	1
23	3SE5112-OCH80	1.113,00	1

• Aksesuarlar ve yedek kafaları 146. sayfadan seçebilirsiniz.

SIRIUS nihayet şalterleri

SIRIUS 3SE5 nihayet şalterleri



1 2 3



4 5



6 7 8



9 14 11



12 13 10



15 16



17 18 19



20 21



20 21



22

50 mm Komple Set, 1NO-1NC Ani Hareketli Kontak

Plastik Gövde

- Dikey teflon buton tahrikli
- Dikey plastik makara (10 mm çap) tahrikli
- Plastik makara (13 mm çap) tahrikli
- Sağ-Sol plastik makara (19 mm çap) tahrikli
- Kol uzunluğu ayarlanabilir sağ-sol plastik makara (19 mm çap) tahrikli

Res. No	Sipariş No	Birim Fiyatı TL	Min. Sipariş Adedi
1	3SE5242-0CC05	470,00	1
2	3SE5242-0HD03	570,00	1
3	3SE5242-0HE10	636,00	1
4	3SE5242-0HK21	652,00	1
5	3SE5242-0HK50	736,00	1

56 mm Komple Set, 1NO-1NC Ani Hareketli Kontak

Metal Gövde

- Dikey paslanmaz çelik buton tahrikli
- Dikey paslanmaz çelik makara (13 mm çap) tahrikli
- Plastik makara (22 mm çap) kollu tahrikli
- Köşegen plastik makara (22 mm çap) tahrikli
- Spiral yay tahrikli
- Sağ-Sol plastik makara (19 mm çap) tahrikli, kol uzunluğu 27 mm
- Kol uzunluğu ayarlanabilir (delikli) sağ-sol plastik makara (19 mm çap) tahrikli
- Kol uzunluğu ayarlanabilir alüminyum çubuk (200 mm) tahrikli
- Dikey paslanmaz çelik buton tahrikli
- Sağ-Sol çelik makara tahrikli (19 mm çap) tahrikli (çift makara, çift kol)
- Sağ-Sol çelik makara tahrikli, kol uzunluğu 27 mm
- Kol uzunluğu ayarlanabilir sağ-sol plastik makara (19 mm çap) tahrikli

Res. No	Sipariş No	Birim Fiyatı TL	Min. Sipariş Adedi
6	3SE5122-0CC02	927,00	1
7	3SE5122-0CD02	1.039,00	1
8	3SE5122-0CE01	878,00	1
9	3SE5122-0CF01	878,00	1
10	3SE5122-0CR01	878,00	1
11	3SE5122-0CH01	986,00	1
12	3SE5122-0CH60	1.092,00	1
13	3SE5122-0CH80	1.113,00	1
14	3SE5122-0CB01	705,00	1
15	3SE5122-0CT11	1.636,00	1
11	3SE5122-0CH02	1.160,00	1
16	3SE5122-0CH50	1.052,00	1

30 mm Kompakt Komple Set, 1NO-1NC Ani Hareketli Kontak

Metal Gövde

- Dikey buton tahrikli
- Dikey seviyesi ayarlanabilir buton tahrikli (M12X1)
- Dikey makara tahrikli
- Sağ-Sol makara tahrikli
- Dikey buton tahrikli

Res. No	Sipariş No	Birim Fiyatı TL	Min. Sipariş Adedi
17	3SE5413-0CC20-1EA2	884,00	1
18	3SE5413-0CC21-1EA2	995,00	1
19	3SE5413-0CD20-1EA2	926,00	1
20	3SE5413-0CN20-1EA2	971,00	1
21	3SE5413-0CC22-1EA2	995,00	1

30 mm Açık Tip Nihayet Şalteri

Res. No	Sipariş No	Birim Fiyatı TL	Min. Sipariş Adedi
22	3SE5250-0CC05	383,00	1
-	3SE5250-0LC05	383,00	1

• Aksesuarlar ve yedek kısımları 146. sayfadan seçebilirsiniz.

SIRIUS nihayet şalterleri

SIRIUS 3SE5 nihayet şalterleri aksesuarlar

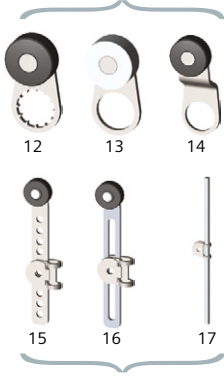
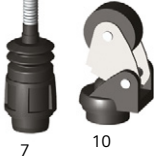
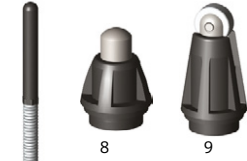
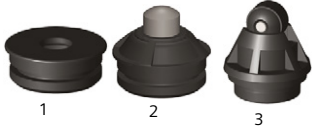

SIRIUS 3SE5 Kafalar

Koruma kapağı (3SE5.....-C05 serisi için)*

Dikey paslanmaz çelik buton*

Dikey plastik makara(10mm çap)*

Dikey paslanmaz çelik makara (10mm çap)*

Dikey plastik makara (ortadan sabitleme)*

Dikey paslanmaz çelik makara (10mm çap) (Ortadan Sabitleme)*

Plastik makara (13mm çap) kolu*

Köşegen plastik makara(13mm çap)*

Spiral yay, plastik toplam uzunluk 142,5mm*

Dikey paslanmaz çelik buton*

Dikey paslanmaz çelik makara(13mm çap)*

Plastik makara(22mm çap) kolu*

Köşegen plastik makara(22mm çap)*

Spiral yay, paslanmaz çelik (toplam uzunluk 142,5 mm)*

Res. No	Sipariş No	Birim Fiyatı TL	Min. Sipariş Adedi
1	3SE5000-0AC30	82,00	1
2	3SE5000-0AB01	138,00	1
3	3SE5000-0AD03	109,00	1
3	3SE5000-0AD04	277,00	1
4	3SE5000-0AD10	225,00	1
4	3SE5000-0AD11	395,00	1
5	3SE5000-0AE10	174,00	1
6	3SE5000-0AF10	174,00	1
7	3SE5000-0AR01	322,00	1
8	3SE5000-0AC02	369,00	1
9	3SE5000-0AD02	470,00	1
10	3SE5000-0AE01	325,00	1
6	3SE5000-0AF01	325,00	1
7	3SE5000-0AR02	496,00	1

SIRIUS 3SE5 Sağ-Sol Açısal Hareketli Kafalar

Sağ-sol tahrik temel eleman (plastik)*

Sağ-sol tahrik temel eleman (metal)*

Sağ-sol, plastik makara (19 mm çap), kol uzunluğu 21 mm*

Sağ-sol, metal makara (19 mm çap), kol uzunluğu 21 mm*

Sağ-sol, plastik makara (19 mm çap), kol uzunluğu 35 mm*

Kol uzunluğu ayarlı (delikli) sağ-sol, plastik makara (19 mm çap)*

Kol uzunluğu ayarlanabilir sağ-sol, plastik makara (19 mm çap)*

Kol uzunluğu ayarlanabilir çubuk (200 mm)*

Res. No	Sipariş No	Birim Fiyatı TL	Min. Sipariş Adedi
11	3SE5000-0AK00	118,00	1
11	3SE5000-0AH00	347,00	1
12	3SE5000-0AA21	82,00	1
13	3SE5000-0AA22	235,00	1
14	3SE5000-0AA15	144,00	1
15	3SE5000-0AA60	203,00	1
16	3SE5000-0AA50	156,00	1
17	3SE5000-0AA80	190,00	1

SIRIUS 3SE5 Kontakt Blokları

Yavaş hareketli (Slow Action), 1NO-1NC*

Ani hareketli (Snap Action), 1NO-1NC*

Ani hareketli altın kaplama(Snap Action)1NO-1NC*

Yavaş hareketli (Slow Action), 1NO-2NC*

Ani hareketli (Snap Action), 1NO-2NC*

Yavaş hareketli (Slow Action with make break before), 1NO-2NC*

Res. No	Sipariş No	Birim Fiyatı TL	Min. Sipariş Adedi
-	3SE5000-0BA00	317,00	1
-	3SE5000-0CA00	296,00	1
-	3SE5000-0CA00-1AC1	1.043,00	1
-	3SE5000-0KA00	348,00	1
-	3SE5000-0LA00	325,00	1
-	3SE5000-0MA00	325,00	1

Kablo Bağlantı Aksesuarları

M12, 0,25mm²4 Kutup, maksimum 250V, 4A*

M12, 0,25mm²5 Kutup, maksimum 250V, 4A*

Rakor*

Res. No	Sipariş No	Birim Fiyatı TL	Min. Sipariş Adedi
1	3SY3127	383,00	1
1	3SY3128	435,00	1
2	3SX9926	134,00	1

* SIRIUS 3SE5250 Açık tip şalterler ve 3SE5413 Kompakt nihayet şalterleri ile kullanıma uygun değildir.

SIRIUS sinyal kolonları

SIRIUS 8WD sinyal kolonları

8WD 50 mm Sinyal Kolonları

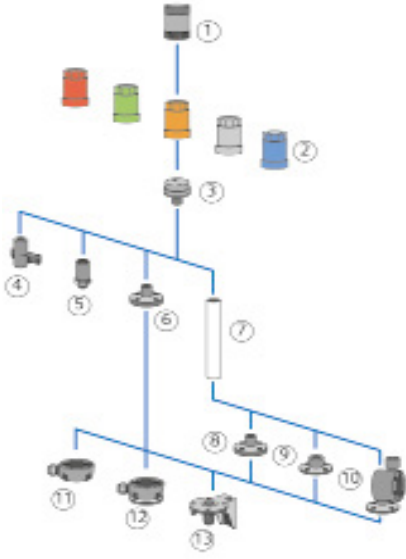

8WD 70 mm Sinyal Kolonları

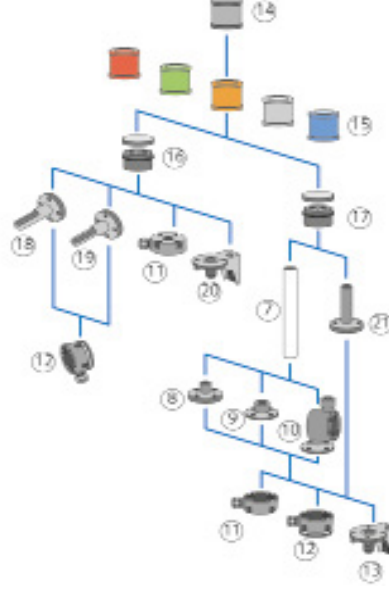

8WD Tekli Sinyal Kolonları

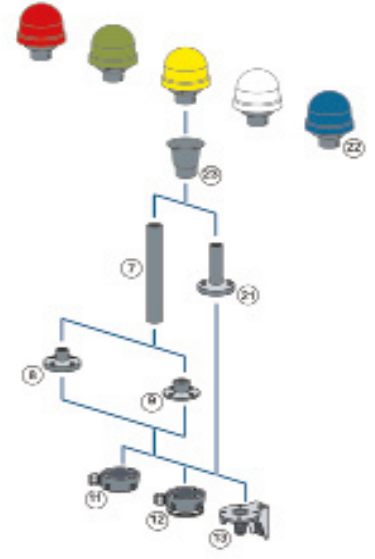

Açıklama	Simge No	Sipariş No	Birim Fiyatı TL
----------	----------	------------	-----------------

Korna

80 db, 24VAC/DC, 50mm	1	8WD4220-0FA	1.556,00
80 db, 230VAC, 50 mm	1	8WD4250-0FA	1.758,00
85 dB, Pals ya da sürekli ton ayarlanabilir 24VAC/DC, 70mm	14	8WD4420-0FA	1.540,00
100 dB, 8 Tonlu, Ses ayarlanabilir 230VAC, 70mm	14	8WD4450-0EA2	2.483,00
100 dB, 8 Tonlu, Ses ayarlanabilir 24VAC/DC, 70mm	14	8WD4420-0EA2	2.235,00
108 dB, IP 40, 24V DC, 70mm	14	8WD4420-0EA	1.566,00



8WD4420-0FA

Entegre LED'li Sinyal Elemanı, 24VAC/DC, IP 65

Kalıcı Işıklı, Kırmızı, 50mm	2	8WD4220-5AB	1.936,00
Kalıcı Işıklı, Yeşil, 50mm	2	8WD4220-5AC	1.936,00
Kalıcı Işıklı, Sarı, 50mm	2	8WD4220-5AD	1.936,00
Kalıcı Işıklı, Şeffaf, 50 mm	2	8WD4220-5AE	1.936,00
Kalıcı Işıklı, Mavi, 50mm	2	8WD4220-5AF	1.936,00



8WD4220-5AC

Kalıcı Işıklı, Kırmızı, 70mm	15	8WD4420-5AB	1.556,00
Kalıcı Işıklı, Yeşil, 70mm	15	8WD4420-5AC	1.556,00
Kalıcı Işıklı, Sarı, 70mm	15	8WD4420-5AD	1.556,00
Kalıcı Işıklı, Şeffaf, 70mm	15	8WD4420-5AE	1.661,00
Kalıcı Işıklı, Mavi, 70mm	15	8WD4420-5AF	1.661,00



8WD4420-5AB

Flaşör Tip, Kırmızı, 70mm	15	8WD4420-5BB	2.058,00
Flaşör Tip, Yeşil, 70mm	15	8WD4420-5BC	2.058,00
Flaşör Tip, Sarı, 70mm	15	8WD4420-5BD	2.058,00

BA15d Akkor Lamba/ LED Uyumlu (LED ya da Akkor Lamba Ayrı Sipariş Edilir) Sinyal Elemanı, 12-230VAC-DC

Kalıcı Işıklı, Kırmızı, 70mm	15	8WD4400-1AB	812,00
Kalıcı Işıklı, Yeşil, 70mm	15	8WD4400-1AC	812,00
Kalıcı Işıklı, Sarı, 70mm	15	8WD4400-1AD	812,00
Kalıcı Işıklı, Şeffaf, 70mm	15	8WD4400-1AE	812,00
Kalıcı Işıklı, Mavi, 70mm	15	8WD4400-1AF	812,00



8WD4400-1AD

- Conta dahildir. Maksimum 5 elemana kadar bağlantı yapılabilir. IP65 korumalıdır.
- Montaj elemanları ve diğer aksesuarları 163. sayfadan seçim yapabilirsiniz.

SIRIUS sinyal kolonları

SIRIUS 8WD tekli sinyal kolonları ve aksesuarlar

Açıklama	Simge No	Sipariş No	Birim Fiyatı TL
----------	----------	------------	-----------------

Entegre LED'li Tekli Sinyal Lambası, 24VAC/DC, IP 65

Kalıcı Işıklı, Kırmızı	22	8WD5320-5AB	2.819,00
Kalıcı Işıklı, Yeşil	22	8WD5320-5AC	2.819,00
Kalıcı Işıklı, Sarı	22	8WD5320-5AD	2.819,00



8WD5320-5AB



8WD4408-OAA

BA 15d Akkor Lamba/ LED Uyumlu (LED ya da Akkor Lamba Ayrı Sipariş Edilir) Tekli Sinyal Lambası , 12-230VAC-DC, IP 65

Kalıcı Işıklı, Kırmızı	22	8WD5300-1AB	1.075,00
Kalıcı Işıklı, Yeşil	22	8WD5300-1AC	1.075,00
Kalıcı Işıklı, Sarı	22	8WD5300-1AD	1.075,00
Kalıcı Işıklı, Şeffaf	22	8WD5300-1AE	1.075,00
Kalıcı Işıklı, Mavi	22	8WD5300-1AF	1.075,00

Bağlantı Elemanları

Boruya ve zemine montaj bağlantı elemanı (alt-üst sabitleme), 50 mm	3	8WD4208-OAA	934,00
Braket ve zemine montaj bağlantı elemanı (alt-üst sabitleme), 70 mm	16	8WD4408-OAB	908,00
Boruya montaj bağlantı elemanı (alt-üst sabitleme), 70 mm	17	8WD4408-OAA	918,00
Tekli sinyal lambası boruya montaj elemanı	23	8WD5308-OEG	288,00



8WD4208-OCD



8WD4208-OEH



8WD4208-ODE



8WD4308-OCA



8WD4308-OCB



8WD4408-OCD



8WD4308-OEE



8WD4308-ODB



8WD4308-OEE



8WD4308-ODC



8WD4408-ODF



8WD4308-ODA



8WD4308-ODD



8WD4308-ODE



8WD4408-OCC

Montaj Elemanları

Duvara bağlantı braketi, plastik, ayaksız ve borusuz montaj, 50 mm'e uyumlu	4	8WD4208-OCD	383,00
Deliğe(M18) bağlantı elemanı, metal, ayaksız ve borusuz montaj, 50 mm'e uyumlu	5	8WD4208-OEH	395,00
Borusuz bağlantı için plastik bağlantı ayağı , 50mm'e uyumlu	6	8WD4208-ODE	699,00
Duvara bağlantı braketi (tek yönlü), ayaksız ve borusuz montaj, 70mm'e uyumlu	18	8WD4308-OCA	525,00
Duvara bağlantı braketi (çift yönlü), ayaksız ve borusuz montaj, 70mm'e uyumlu	19	8WD4308-OCB	556,00
Temel montaj braketi, ayaksız ve borusuz montaj, 70mm'e uyumlu	20	8WD4408-OCD	399,00
Boru (uzunluk 150 mm), 50 mm ve 70 mm'e uyumlu	7	8WD4308-OEE	762,00
Boru (uzunluk 250 mm), 50 mm ve 70 mm'e uyumlu	7	8WD4308-OEA	517,00
Boru (uzunluk 400 mm), 50 mm ve 70 mm'e uyumlu	7	8WD4308-OEB	705,00
Boru (uzunluk 1000 mm), 50 mm ve 70 mm'e uyumlu	7	8WD4308-OED	1.643,00
Boru ile bağlantı için plastik bağlantı ayağı, 50 mm ve 70 mm'e uyumlu	8	8WD4308-ODB	469,00
Boru (>400 mm) ile bağlantı için metal bağlantı ayağı, 50 mm ve 70mm'e uyumlu	9	8WD4308-ODC	986,00
Boru ile bağlantı için açısı (7,5°'lik artışlarla) ayarlanabilir plastik bağlantı ayağı, 50 mm ve 70 mm'e uyumlu	10	8WD4408-ODF	1.706,00
100 mm borulu montaj ayağı, 70 mm'e uyumlu	21	8WD4308-ODA	818,00
Soket, yandan kablo çıkışlı 50 mm ve 70 mm'e uyumlu	11	8WD4308-ODD	734,00
Soket , yandan kablo çıkışlı, manyetik sabitleme, 50mm ve 70mm'e uyumlu	12	8WD4308-ODE	1.914,00
Ayakla bağlantı için braket, 50 mm ve 70 mm'e uyumlu	13	8WD4408-OCC	399,00

BA 15d Akkor Lamba, BA 15d LED

24VAC/DC Akkor Lamba	-	8WD4328-1XX	144,00
230VAC/DC Akkor Lamba	-	8WD4358-1XX	144,00
Kırmızı LED 24VAC/DC	-	8WD4428-6XB	997,00
Yeşil LED 24VAC/DC	-	8WD4428-6XC	997,00
Sarı LED 24VAC/DC	-	8WD4428-6XD	997,00
Şeffaf LED 24VAC/DC	-	8WD4428-6XE	1.113,00
Mavi LED 24VAC/DC	-	8WD4428-6XF	1.113,00



8WD4428-6XE

SIRIUS röleler

3RS7 interface dönüştürücüler



3RS7020-1ET00



3RS7003-1AE00



3RS7005-1FW00



3RQ3900-0A



3RQ3901-0B



3RQ3902-0A

Giriş	Çıkış	Besleme Gerilimi	Sipariş No	Birim Fiyatı TL	Min Sipariş Adedi
-------	-------	------------------	------------	-----------------	-------------------

Tekli Sinyal Dönüştürücüler, 2 Yollu Yalıtım, Pasif

4..20mA	4..20mA	-	3RS7020-1ET00	2.944,00	1
---------	---------	---	---------------	----------	---

Tekli Sinyal Dönüştürücüler, 3 Yollu Yalıtım, Aktif

0..10V	0..10V	24VAC/DC	3RS7000-1AE00	2.987,00	1
0..20mA	0..10V	24VAC/DC	3RS7002-1AE00	2.987,00	1
4..20mA	0..10V	24VAC/DC	3RS7003-1AE00	2.987,00	1
0..10V	0..20mA	24VAC/DC	3RS7000-1CE00	2.987,00	1
0..20mA	0..20mA	24VAC/DC	3RS7002-1CE00	2.987,00	1
4..20mA	0..20mA	24VAC/DC	3RS7003-1CE00	2.987,00	1
0..10V	4..20mA	24VAC/DC	3RS7000-1DE00	2.987,00	1
0..20mA	4..20mA	24VAC/DC	3RS7002-1DE00	2.987,00	1
4..20mA	4..20mA	24VAC/DC	3RS7003-1DE00	2.987,00	1

Çoklu Sinyal Dönüştürücüler, 3 Yollu Yalıtım, Aktif

DIP Sviç ile Giriş / Çıkış Set Etme

0..10V, 0..20mA, 4..20mA	0..10V, 0..20mA, 4..20mA	24..240VAC/DC	3RS7005-1FW00	5.445,00	1
0..10V, 0..20mA, 4..20mA	0..50Hz, 0..100Hz, 0..1kHz, 0..10kHz	24..240VAC/DC	3RS7005-1KW00	6.307,00	1

DIP Sviç ile Giriş / Çıkış Set Etme, Manuel / Otomatik Seçim, Potansiyometre ile Çıkış Ayarlama

0..10V, 0..20mA, 4..20mA	0..10V, 0..20mA, 4..20mA	24..240VAC/DC	3RS7025-1FW00	7.008,00	1
--------------------------	--------------------------	---------------	---------------	----------	---

Universal Çoklu Sinyal Dönüştürücüler, Aktif

DIP Sviç ile Giriş / Çıkış Set Etme

0..60mV, 0..100mV, 0..300mV, 0..500mV, 0..1V, 0..2V, 0..5V, 0..10V, 0..20V, 2..10V, 0..5mA, 0..10mA, 0..20mA, 4..20mA, -5..+5mA, -20..+20mA	0..10V, 0..20mA, 4..20mA	24..240VAC/DC	3RS7006-1FW00	6.704,00	1
---	--------------------------	---------------	---------------	----------	---

Aksesuarlar

Galvanik İzolasyon Plakası

Farklı potansiyele sahip cihazlar yan yana kullanıldığında elektriksel izolasyonu sağlamak için kullanılır

3RQ3900-0A	69,00	10
3RQ3901-0A	31,00	10
3RQ3901-0B	48,00	10
3RQ3901-0C	82,00	10
3RQ3901-0D	134,00	10
3RQ3902-0A	5,00	100

Bağlantı Köprüleri

- 2 Kutup
- 4 Kutup
- 8 Kutup
- 16 Kutup

Etiketler

- 5x5 mm

SIRIUS röleler

3RQ3 kuplaj röleleri



3RQ3018-1AB0

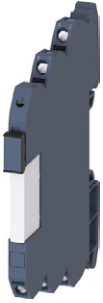

3RQ3118-1AB0



3RQ3052-1SM4



3RQ3900-0A



3RQ3901-0B



3RQ3902-0A

Açıklama	Besleme Gerilimi	Sipariş No	Birim Fiyatı TL	Min Sipariş Adedi
----------	------------------	------------	-----------------	-------------------

Kuplaj Röleleri, Enversör Çıkışlı

Çıkış Kuplaj Röleleri

1CO, Termal akım 6A	24VDC	3RQ3018-2AM08-0AA0	422,00	5
1CO, Termal akım 6A	24VAC/DC	3RQ3018-1AB00	599,00	5
1CO, Termal akım 6A	230VAC/DC	3RQ3018-1AF00	636,00	5

Giriş Kuplaj Röleleri

1CO, Termal akım 6A	24VAC/DC	3RQ3038-1AB00	692,00	5
1CO, Termal akım 6A	230VAC/DC	3RQ3038-1AF00	810,00	5

Kuplaj Röleleri Soketli Tip, Enversör Çıkışlı

Çıkış Kuplaj Röleleri

1CO, Termal akım 6A	24VAC/DC	3RQ3118-1AB00	443,00	5
1CO, Termal akım 6A	230VAC/DC	3RQ3118-1AF00	575,00	5
1CO, Termal akım 6A	24VDC	3RQ3118-1AM00	382,00	5

Kuplaj Röleleri Transistör Çıkışlı

Çıkış Kuplaj Röleleri

Akım taşıma kapasitesi DC/1mA..0,5A	11..30VDC	3RQ3050-1SM50	1.087,00	5
Akım taşıma kapasitesi DC/1mA..2A	11..30VDC	3RQ3052-1SM40	1.130,00	5
Akım taşıma kapasitesi AC/5mA..2A	11..30VDC	3RQ3052-1SM50	1.561,00	5
Akım taşıma kapasitesi DC/5mA..5A	11..30VDC	3RQ3055-1SM30	1.087,00	5
Akım taşıma kapasitesi DC/1mA..3A	110..230VAC/DC	3RQ3053-1SG30	1.166,00	5

Giriş Kuplaj Röleleri

Akım taşıma kapasitesi DC/10mA..0,5A	11..30VAC/DC	3RQ3070-1SB30	1.284,00	5
Akım taşıma kapasitesi DC/10mA..0,5A	110..230VAC/DC	3RQ3070-1SG30	1.384,00	5

Not: Farklı bağlantı şekilleri, besleme gerilimi ve kontak seçenekleri için satış birimlerimize danışabilirsiniz.

Aksesuarlar

Galvanik İzolasyon Plakası

Farklı potansiyele sahip cihazlar yan yana kullanıldığında elektriksel izolasyonu sağlamak için kullanılır

3RQ3900-0A	69,00	10
------------	-------	----

Bağlantı Köprüleri

2 Kutup	3RQ3901-0A	31,00	10
4 Kutup	3RQ3901-0B	48,00	10
8 Kutup	3RQ3901-0C	82,00	10
16 Kutup	3RQ3901-0D	134,00	10

Etiketler

5x5 mm	3RQ3902-0A	5,00	1200
6x12 mm	3RQ3902-0B	8,00	1200

3RQ3118 Soketli Tip Kuplaj Röleleri için Yedek Röle

3RQ3118-.AM00 için yedek röle	3TX7014-7BM00	214,00	15
3RQ3118-.AB00 için yedek röle	3TX7014-7BQ00	214,00	15
3RQ3118-.AF00 için yedek röle	3TX7014-7BP00	296,00	15

SIRIUS röleler

LZ kuplaj röleleri



LZX:PT570024



LZS:PT78720



LZX:RT424730



LZS:RT78726



LZX:MT321024



LZS:MT78750



LZS:RT17040



LZS:PT17024



LZX:PTML0024

Açıklama	Besleme Gerilimi	Sipariş No	Birim Fiyatı TL	Min Sipariş Adedi
----------	------------------	------------	-----------------	-------------------

PT Serisi Ürünler

PT Röle, 2CO Enversör Kontak, 8 Pin

230 VAC	LZX:PT270730	179,00	1
---------	--------------	--------	---

PT Röle, 3CO Enversör Kontak, 11 Pin

24VDC	LZX:PT370024	161,00	1
24 VAC	LZX:PT370524	161,00	1
115 VAC	LZX:PT370615	186,00	1
230 VAC	LZX:PT370730	186,00	1

PT Röle, 4CO Enversör Kontak, 14 Pin

24VDC	LZX:PT570024	164,00	1
24 VAC	LZX:PT570524	164,00	1
115 VAC	LZX:PT570615	190,00	1
230 VAC	LZX:PT570730	190,00	1

PT Soket

8 Pinli için soket	LZS:PT78720	114,00	1
11 Pinli için soket	LZS:PT78730	114,00	1
14 Pinli için soket	LZS:PT78740	114,00	1

RT Serisi Ürünler

RT Röle, 1CO Enversör Kontak, 8 Pin

24 VDC	LZX:RT314024	114,00	1
24 VAC	LZX:RT314524	114,00	1
230 VAC	LZX:RT314730	190,00	1

RT Röle, 2CO Enversör Kontak, 8 Pin

24VDC	LZX:RT424024	131,00	1
24 VAC	LZX:RT424524	131,00	1
230 VAC	LZX:RT424730	201,00	1

RT Soket

LZS:RT78726	143,00	1
-------------	--------	---

MT Serisi Ürünler

MT Röle, 3CO Enversör Kontak, 11 Pin

24 VDC	LZX:MT321024	453,00	1
24VAC	LZX:MT326024	453,00	1
115VAC	LZX:MT326115	522,00	1
230VAC	LZX:MT326230	522,00	1

MT Soket

LZS:MT78750	138,00	1
-------------	--------	---

Aksesuarlar

PT serisi etiket	LZS:PT17040	14,00	100
PT röle klips	LZS:PT17024	16,00	100
RT serisi etiket	LZS:RT17040	14,00	100
RT röle için klips	LZS:RT17016	16,00	100
MT röle için klips	LZS:MT28800	40,00	1
PT/RT için 24V DC koruma diyodlu LED modülü	LZS:PTML0024	82,00	1
PT/RT için 24V AC/DC LED modülü	LZS:PTML0524	86,00	1
PT/RT için 110...230V AC/DC LED modülü	LZS:PTML0730	86,00	1

SIRIUS röleler

LZ kuplaj röleleri, komple set ürünler 3RQ1 emniyetli kuplaj röleleri

Açıklama	Besleme Gerilimi	Sipariş No	Birim Fiyatı TL	Min Sipariş Adedi
----------	------------------	------------	-----------------	-------------------

Komple Set Ürünler

PT Serisi Komple Set Ürünler, 3CO Enversör Kontak, 11 Pin



LZS:PT....

Röle, Soket, LED Modülü, Etiket, Klips mekanizması dahil	24VDC	LZS:PT3A5L24	364,00	5
	24VAC	LZS:PT3A5R24	364,00	5
	230VAC	LZS:PT3A5T30	392,00	5

PT Serisi Komple Set Ürünler, 4CO Enversör Kontak, 14 Pin

Röle, Soket, LED Modülü, Etiket, Klips mekanizması dahil	24VDC	LZS:PT5A5L24	364,00	5
	24VAC	LZS:PT5A5R24	364,00	5
	230VAC	LZS:PT5A5T30	392,00	5

RT Serisi Komple Set Ürünler, 1CO Enversör Kontak, 8 Pin



LZS:RT....

Röle, Soket, LED Modülü, Etiket, Klips mekanizması dahil	24VDC	LZS:RT3A4L24	377,00	5
	24VAC	LZS:RT3A4R24	377,00	5
	230VAC	LZS:RT3A4T30	435,00	5

RT Serisi Komple Set Ürünler, 2CO Enversör Kontak, 8 Pin

Röle, Soket, LED Modülü, Etiket, Klips mekanizması dahil	24VDC	LZS:RT4A4L24	395,00	5
	24VAC	LZS:RT4A4R24	395,00	5
	230VAC	LZS:RT4A4T30	449,00	5

SIRIUS 3RQ1 Emniyetli Kuplaj Röleleri

17,5 mm Genişlik, Yaylı Bağlantı

SIL-2'e kadar emniyet (2NO+1NC)	24 VDC	3RQ1000-2GB00	1.884,00	1
SIL-3'e kadar emniyet (1NO)	24 VDC	3RQ1200-2EB00	2.358,00	1

22,5 mm Genişlik, Yaylı Bağlantı

SIL-2'e kadar emniyet (2NO+2NC)	24 VDC	3RQ1000-2HB00	1.898,00	1
SIL-2'e kadar emniyet (4NO+1NC)	24 VDC	3RQ1000-2LB00	2.190,00	1



3RQ1000-2GW00

YENİ

Not: 3SK1 Emniyet Röleleri ile bağlantı için gerekli konektörler 3ZY*(Sayfa 138) serisidir.

Farklı bağlantı şekilleri, besleme gerilimi ve kontak seçenekleri için satış birimlerimize danışabilirsiniz.

SIRIUS röleler

3RP2 ve 7PV15 zaman röleleri



3RP2505-1AW30



3RP2511-1AW30



3RP2535-1AW30



3RP2574-1NW30



7PV1508-1AW30



7PV1513-1AQ3



7PV1538-1AW30

Kontakt Sayısı	Zaman Ayar Aralığı	Besleme Gerilimi	Besleme Gerilimi	Birim Fiyatı TL	Min Sipariş Adedi
----------------	--------------------	------------------	------------------	-----------------	-------------------

SIRIUS 3RP2 Multifonksiyon Zaman Röleleri, LED'li

13 Fonksiyonlu, 17,5 mm

1CO Kontakt	0,05s..100h	12..240VAC/DC	3RP2505-1AW30	2.283,00	1
-------------	-------------	---------------	---------------	----------	---

27 Fonksiyonlu, 22,5 mm

2CO Kontakt	0,05s..100h	12..240VAC/DC	3RP2505-1BW30	2.837,00	1
-------------	-------------	---------------	---------------	----------	---

SIRIUS 3RP2 Çekmede Gecikmeli (ON-Delay) Zaman Röleleri, LED'li, 17,5 mm

1CO Kontakt	0,5s..10s	12..240VAC/DC	3RP2511-1AW30	1.101,00	1
1CO Kontakt	1s..30s	12..240VAC/DC	3RP2512-1AW30	1.101,00	1
1CO Kontakt	5s..100s	12..240VAC/DC	3RP2513-1AW30	1.101,00	1
1CO Kontakt	0,05s..100h	12..240VAC/DC	3RP2525-1AW30	1.421,00	1
2CO Kontakt	0,05s..100h	12..240VAC/DC	3RP2525-1BW30	1.784,00	1

SIRIUS 3RP2 Bırakmada Gecikmeli (OFF-Delay) Zaman Röleleri, LED'li, 17,5 mm

Kontrol Sinyali ile Kumanda

1CO Kontakt	0,05s..100h	12..240VAC/DC	3RP2535-1AW30	1.906,00	1
-------------	-------------	---------------	---------------	----------	---

Enerji ile Kumanda

2CO Kontakt	0,05s..600s	12..240VAC/DC	3RP2540-1AW30	2.406,00	1
-------------	-------------	---------------	---------------	----------	---

SIRIUS 3RP2 Aç-Kapa (Flaşör) Zaman Röleleri, LED'li, 17,5 mm

1CO Kontakt	0,05s..100h	12..240VAC/DC	3RP2555-1AW30	2.657,00	1
-------------	-------------	---------------	---------------	----------	---

SIRIUS 3RP2 Yıldız-Üçgen Zaman Röleleri, LED'li, 22,5 mm

1NO-1NO(t) Gecikmeli	1s..20s	12..240VAC/DC	3RP2574-1NW30	1.421,00	1
1NO-1NO(t) Gecikmeli	3s..60s	12..240VAC/DC	3RP2576-1NW30	1.421,00	1

SIRIUS 7PV15 Multifonksiyon Zaman Röleleri, LED'li, 17,5 mm

7 Fonksiyonlu

1CO Kontakt	0,05s..100h	12..240VAC/DC	7PV1508-1AW30	1.138,00	1
-------------	-------------	---------------	---------------	----------	---

SIRIUS 7PV15 Çekmede Gecikmeli (ON-Delay) Zaman Röleleri, LED'li, 17,5 mm

1CO Kontakt	0,05s..10s	200..240VAC-24VAC/DC	7PV1512-1AP30	642,00	1
1CO Kontakt	5s..100s	24/230VAC-24VDC	7PV1513-1AP30	642,00	1
1CO Kontakt	0,05s..100s	24/110VAC-24VDC	7PV1513-1AQ30	642,00	1
1CO Kontakt	0,05s..100h	12..240VAC/DC	7PV1518-1AW30	828,00	1

SIRIUS 7PV15 Bırakmada Gecikmeli (OFF-Delay) Zaman Röleleri, LED'li, 17,5 mm

1CO Kontakt	0,05s..100h	12..240VAC/DC	7PV1538-1AW30	1.102,00	1
1CO Kontakt	0,05s..100s	12..240VAC/DC	7PV1540-1AW30	1.390,00	1

SIRIUS 7PV15 Yıldız-Üçgen Zaman Röleleri, LED'li, 17,5 mm

2NO Kontakt	0,05s..100h	12..240VAC/DC	7PV1578-1BW30	949,00	1
-------------	-------------	---------------	---------------	--------	---

* Multifonksiyonlu zaman rölesinin fonksiyonları aşağıda belirtilmiştir.

- Çekmede Gecikme (ON-Delay), Bırakmada Gecikme (OFF-Delay), Flaşör, Kısa Süreli Açma, Kısa Süreli Kapatma, Pals, Toplamalı ON-Delay, Yıldız Üçgen, ...

Detaylı ürün fonksiyonlarını incelemek için aşağıdaki linklerden ürün teknik dökümanlarını indirebilirsiniz;

3RP2 Serisi için:

<https://support.industry.siemens.com/cs/tr/tr/view/102954829>

7PV1 Serisi:

<https://support.industry.siemens.com/cs/tr/tr/view/35210295>

Not: Kontaktörlere takılabilen zaman röleleri için SIRIUS programındaki ürünlerimizden faydalanabilirsiniz.

SIRIUS röleler

3UG4 izleme röleleri



3UG4511-1AP20



3UG4615-1CR20



3UG4501-1AW30

Açıklama	Trip Geciktirme Zaman Ayarı	Ölçüm Aralığı	Harici Besleme Gerilimi	Sipariş No	Birim Fiyatı TL
3UG4 Faz Sırası İzleme Röleleri					
Otomatik Reset, 1CO	-	320..500VAC	-	3UG4511-1AP20	1.856,00
Otomatik Reset, 2CO	-	320..500VAC	-	3UG4511-1BP20	2.144,00
3UG4 Faz Sırası, Faz Kaybı ve Faz Asimetri İzleme Röleleri					
Otomatik Reset, %10 asimetriye duyarlı, 1CO	-	160..690VAC	-	3UG4512-1AR20	2.052,00
3UG4 Faz Sırası, Faz Kaybı, Faz Asimetri ve Düşük Gerilim İzleme Röleleri					
Otomatik Reset, analog ayarlama, %20 asimetriye duyarlı, 2CO	1..20sn	160..690VAC	-	3UG4513-1BR20	2.719,00
3UG4 Faz Sırası, Faz Kaybı, Faz Asimetri, Düşük ve Yüksek Gerilim İzleme Röleleri					
Otomatik ya da manuel reset, dijital ayarlama, 2 CO	1..20sn	160..690VAC	-	3UG4615-1CR20	3.942,00
3UG4 Faz Sırası, Faz Kaybı, Faz Asimetri, Düşük, Yüksek ve N- İletkenine Karşı Gerilim İzleme Röleleri					
Otomatik ya da manuel reset, dijital ayarlama, 2 CO	1..20sn	160..690VAC	-	3UG4616-1CR20	4.224,00
3UG4 Monofaze Gerilim İzleme Röleleri					
0,1..300 histeresis ayarlanabilir, 1CO	1..20sn	10..600VAC/DC	24..240VAC/DC	3UG4632-1AW30	3.080,00
3UG4 Düşük / Yüksek Akım İzleme Röleleri					
0,01..5A histeresis ayarlanabilir, 1CO	1..20sn	0,05..10AAC/DC	24..240VAC/DC	3UG4622-1AW30	3.080,00
3UG4 Sıvı Seviye Kontrol Ürünleri					
Sıvı Seviye Kontrol Rölesi					
Hassasiyet 2..200kOhm, 1CO	0,5..10sn	-	24..240VAC/DC	3UG4501-1AW30	2.106,00

Not: IO-Link ile uyumlu versiyonlar için satış birimlerimiz ile iletişime geçebilirsiniz.

Farklı bağlantı şekilleri, besleme gerilimi ve kontak seçenekleri için satış birimlerimize danışabilirsiniz.

SIRIUS röleler

3RN2 PTC termistör izleme ve 3RS2 sıcaklık izleme röleleri



3RN2000-1AW30



3RN2012-1BW30



3RS2800-2BA40



Açıklama	Kontak Sayısı	Besleme Gerilimi	Sipariş No	Birim Fiyatı TL	Min. Sipariş Adedi
----------	---------------	------------------	------------	-----------------	--------------------

SIRIUS 3RN2 PTC Termistör Motor Koruma Röleleri

17,5 mm, Uygulanan Besleme Gerilimi = Çıkış Gerilimi

Otomatik reset	1CO	24..240VAC/DC	3RN2000-1AW30	1.246,00	1
Otomatik reset	1NO+1NC	24..240VAC/DC	3RN2010-1CW30	1.629,00	1

22,5 mm

Otomatik reset	2CO	24..240VAC/DC	3RN2010-1BW30	1.717,00	1
----------------	-----	---------------	---------------	----------	---

22,5 mm, ATEX Onaylı

Manuel reset	2CO	24..240VAC/DC	3RN2011-1BW30	2.033,00	1
Otomatik, manuel, harici reset	2CO	24..240VAC/DC	3RN2012-1BW30	2.863,00	1

22,5 mm, ATEX Onaylı, 2 Sensör Girişli

Otomatik, manuel, harici reset	1CO+1NO	24VAC/DC	3RN2023-1DW30	5.127,00	1
--------------------------------	---------	----------	---------------	----------	---

SIRIUS 3RS2 Sıcaklık İzleme Röleleri

22,5 mm, PT100 Sıcaklık Sensörü Uyumlu, Analog-Çok Fonksiyonlu, Yaylı Bağlantı

-50/+1000°C	1CO	24..240VAC/DC	3RS2500-2AW30	3.055,00	1
-------------	-----	---------------	---------------	----------	---

22,5 mm, PT100 Sıcaklık Sensörü Uyumlu, Dijital, Yaylı Bağlantı

-99/+1800°C	2CO	24..240VAC/DC	3RS2600-2BW30	6.208,00	1
-------------	-----	---------------	---------------	----------	---

22,5 mm, PT100 Sıcaklık Sensörü Uyumlu, Dijital, IO-Link Uyumlu, Yaylı Bağlantı

-99/+1800°C	2CO	24 VDC	3RS2800-2BA40	6.194,00	1
-------------	-----	--------	---------------	----------	---

Not: Farklı bağlantı şekilleri, besleme gerilimi ve kontak seçenekleri için satış birimlerimize danışabilirsiniz.

Güç kaynakları trafolar

4AV-4AX güç kaynakları ve trafolar



4AV4..

4AV4/5 DC Besleme / Güç Kaynakları

24V DC çıkış (DIN 19240)

- Her türlü PLC uygulamalarına uygun
- İzole Trafo güvenliği
- Paralel çalışabilme
- Dokunmaya karşı korunmalı klemensler
- CE işareti, VDE 0551'e uygunluk
- Dalgalık seviyesi %5
- Kompakt tasarım ve hazır çözüm

Akım	Giriş	Sipariş No	Birim Fiyatı TL
3	230-400+/-15	4AV4103-2EB00-0A	7.430,00
6	230-400+/-15	4AV4106-2EB00-0A	9.631,00
10	230-400+/-15	4AV4110-2EB00-0A	12.933,00
25	400+/-20	4AV5125-2EB00-0A	16.372,00
35	400+/-20	4AV5135-2EB00-0A	21.188,00

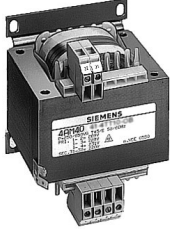

4AX..

4AX3002 Kumanda Trafoları

230-400 V/24V (50-60 Hz)

- CE işareti, DIN EN 61558-2-2'ye uygunluk
- Şebekeye uyumlu kolaylaştırıcı primer de $\pm 15V$ konnektörleri
- 50°C ortam sıcaklığı için tanımlı güç değerleri
- Galvanik ayırım sayesinde yüksek izolasyon
- Vidalı, soketli ve lehimlenebilen klemensler

Akım	Sipariş No	Birim Fiyatı TL
50	4AX3002-3HA50-0B	940,00
100	4AX3002-3HA10-0B	1.217,00
160	4AX3002-3HA16-0B	1.469,00
250	4AX3002-3HA03-0B	1.893,00
400	4AX3002-3HA04-0B	2.938,00
630	4AX3002-3HA06-0B	4.245,00

400V / 230 V (50-60 Hz) Kumanda Trafoları

- CE işareti, DIN EN 61558-2-2'ye uygunluk
- Şebekeye uyumlu kolaylaştırıcı primer de $\pm 15V$ konnektörleri
- 50°C ortam sıcaklığı için tanımlı güç değerleri
- Galvanik ayırım sayesinde yüksek izolasyon
- Vidalı, soketli ve lehimlenebilen klemensler

Akım	Sipariş No	Birim Fiyatı TL
50	4AX3002-3ED50-0B	963,00
100	4AX3002-3ED10-0B	1.240,00
160	4AX3002-3ED16-0B	1.585,00
250	4AX3002-3ED03-0B	2.009,00
400	4AX3002-3ED04-0B	3.134,00
630	4AX3002-3ED06-0B	4.506,00

SINAMICS kompakt AC motor hız kontrol cihazları

SINAMICS V20

GENEL SÜRÜCÜ UYGULAMALARI SINAMICS V20 - HIZ KONTROL CİHAZLARI



Wifi KablosuzE rişim



FASA Kasa

Açıklamalar	Sipariş No	Nominal Güç (kW)	Nominal Çıkış Akım (A)	YxGxD* Boyutlar	Birim Fiyatı Euro/Adet
SINAMICS V20 Hız Kontrol Cihazları					
1Faz 230 V / 3 Faz 230 V	6SL3210-5BB11-2UV1	0.12	0.9	142 x 68 x 108	222,00
	6SL3210-5BB12-5UV1	0.12	1.7	142 x 68 x 108	236,00
	6SL3210-5BB13-7UV1	0.37	2.3	142 x 68 x 108	251,00
	6SL3210-5BB15-5UV1	0.55	3.2	142 x 68 x 128	274,00
	6SL3210-5BB17-5UV1	0.75	3.9	142 x 68 x 128	296,00
	6SL3210-5BB21-1UV1	1.1	6	160 x 90 x 147	332,00
	6SL3210-5BB21-5UV1	1.5	7.8	160 x 90 x 147	377,00
	6SL3210-5BB22-2UV1	2.2	11	182 x 184 x 169	458,00
6SL3210-5BB23-0UV1	3	13.6	182 x 184 x 169	532,00	
3 Faz 400 V / 3 Faz 400 V	6SL3210-5BE15-5UV0	0.55	1.7	150 x 90 x 145,5	487,00
	6SL3210-5BE17-5UV0	0.75	2.2	150 x 90 x 145,5	502,00
	6SL3210-5BE21-1UV0	1.1	3.1	166 x 90 x 145,5	543,00
	6SL3210-5BE21-5UV0	1.5	4.1	166 x 90 x 145,5	599,00
	6SL3210-5BE22-2UV0	2.2	5.6	166 x 90 x 145,5	693,00
	6SL3210-5BE23-0UV0	3	13.6	166 x 140 x 164,5	790,00
	6SL3210-5BE24-0UV0	4	8.8	166 x 90 x 164,5	885,00
	6SL3210-5BE25-5UV0	5.5	12.5	182 x 184 x 169	1.086,00
	6SL3210-5BE27-5UV0	7.5	16.5	206,5 x 240 x 172,5	1.372,00
	6SL3210-5BE31-1UV0	11	25	206,5 x 240 x 172,5	1.764,00
	6SL3210-5BE31-5UV0	15	31	206,5 x 240 x 172,5	2.147,00
	6SL3210-5BE31-8UV0	18,5/22	38/45	264,5X243,5X209	2.558,00
	6SL3210-5BE32-2UV0	22/30	45/60	264,5X243,5X209	2.933,00
	6SL3210-5BE13-7UV0	0.37	1.3	150 x 90 x 145,5	463,00



Harici Panel

Sipariş No	Açıklama	Birim Fiyatı Euro/Adet
SINAMICS V20 Aksesuarları		
6SL3255-0VE00-0UA1	Parametre Yükleyici	128,00
6SL3255-0VA00-2AA1	Harici Panel Ara Yüzü	27,00
6SL3255-0VA00-4BA1	Harici Temel Operatör Paneli (V20 BOP) **	46,00
6SL3054-4AG00-2AA0	Hafıza Kartı (SD), 512MB	69,00
6SL3201-2AD20-8VA0	Frenleme Modülü (0,12kW - 5,5kW arası)	199,00
6SL3255-0VA00-5AA0	Kablosuz Wifi Erişimi (Web Server)	245,00
6SL3256-0VE00-6AA0	Giriş Çıkış Genişletme Modülü (2DI, 2DQ röle)	87,00

* Bütün boyutlandırmalar mm birimindedir.

** Harici panelin pano kapağına taşınması için RJ45 bağlantılı standart ethernet kablosu kullanılmalıdır.

Genel Özellikler:

Güç aralığı :0,12-30kW

Çalışma Gerilimi : 1 Faz 230 V AC / 3 Faz 400 V AC

Kontrol Modu : Vf, V2/f, FCC

Dahili Temel Operatör Paneli

Terminal Yapısı : 2AI, 1AO, 4DI, 2DO / Dahili USS - Modbus RTU Haberleşme

Dinamik Frenleme : 7,5 kW - 30kW arası güçler için dahili frenleme modülü

Aşırı Yükleme : Maksimum 40°C ortam sıcaklığında, her 10dk'da / 1dk. %150 In

Uygulama alanı : Fan, pompa, kompresör, konveyör ve genel makine uygulamaları.

Tüm teknik sorularınız için **444 0 747** teknik destek hattımızı arayabilirsiniz

Koruma röleleri

Reyrolle-5 Koruma Röleleri **YENİ**



Malzeme Cinsi	Sipariş No.	Birim Fiyatı Euro	Min. Sipariş Adet
Reyrolle-5 / 7SR5* KORMA RÖLELERİ			YENİ

Kızaklı kasa yapısı ile kablo bağlantısı sabit olarak kolay röle değişimi
Geniş ekran ile, röle üzerinden Ayırıcı ve Kesici kumanda seçeneği
Türkçe ekran ve yazılım
28 ihbar lambası, ayarlanabilir 3 farklı renk seçeneği
E6 / E8 ve E12 kasa ile opsiyonel seçilebilir zengin giriş çıkış sayısı
24-250V DC, 100-230V AC besleme gerilimi
x/1A ve x/5A akım trafosu için ayarlanabilir trafo çevrim oranı opsiyonel (SEF)
Ön yüzde USB parametreleme soketi, arka yüzde RS485 parametreleme ve SCADA soketi
2x Elektriksel veya 2x Optik Ethernet portu
RS485 seri bağlantı soketi üzerinden IEC 60870-5-103, MODBUS RTU ve DNP 3.0 seri haberleşmelerine uygunluk
Aynı Ethernet portu üzerinden IEC 61850, MODBUS TCP, DNP3 TCP haberleşme protokolü ile bağlantı
IEC 61850 için HSR, PRP ve RSTP seçenekleri
Opsiyonel olarak üretim aşamasında belirlenebilecek ARK koruma seçeneği

Reyrolle 7SR5110* - AŞIRI AKIM KORUMA RÖLESİ **YENİ**

Pano kapağına montaja uygun tasarım
153x177x217.5 mm (GxYxD) boyutlar
8 Giriş / 6 Çıkış Kontaklı
4 akım girişi
Standart bağlantı 1 x USB (ön), RS 485 (arka) + 2 x RJ45
ANSI 37, 46, 49, 50/50N, SOTF, AFB, 50Ns, 50BF, 51/51N, 51C, 74TC, 79, 86, 87N, FL ve opsiyonel koruma fonksiyonları

7SR5110-1AA11-0AA0

2.310,00

1

Reyrolle 7SR5111* - AŞIRI AKIM VE FİDER KORUMA RÖLELERİ **YENİ**

Pano kapağına montaja uygun tasarım
153x177x217.5 mm (GxYxD) boyutlar
9 Giriş / 8 Çıkış Kontaklı
4 akım, 4 gerilim girişi
Standart bağlantı 1 x USB (ön), RS 485 (arka) + 2 x OP
ANSI 25, 27, 32, 32F, 32R, 37, 46, 47, 49, 50/50N, SOTF, AFD, 50Ns, 50BF, 51/51N, 51C, 51V, 55, 59, 59N, 67, 67N, 67Ns, 74TC, 79, 81, 81R, 86, 87N, FL ve opsiyonel koruma fonksiyonları

7SR5111-1AA21-0AA0

3.045,00

1

Reyrolle 7SR54* TRAFÖ KORUMA RÖLESİ(Opsiyonel 2 veya 3 sargılı koruma) **YENİ**

Pano kapağına montaja uygun tasarım
308x177x218 mm (GxYxD) boyutlar
37 Giriş / 18 Çıkış Kontaklı
8 akım, 4 gerilim girişi
Standart bağlantı 1 x USB (ön), RS 485 (arka) + 2 x RJ45
ANSI 27, 37, 46, 47, 49, 50/50N, 50BF, 51/51N, 51C, 51V, 59, 59N, 67, 67N, 74TC, 81, 86, 87N, 87T-BD, 87T-HS FL ve geniş koruma fonksiyonları

7SR5421-6AA16-0AA0

6.090,00

1

Reyrolle 7SR57* MOTOR KORUMA RÖLESİ **YENİ**

Pano kapağına montaja uygun tasarım
308x177x218 mm (GxYxD) boyutlar
19 Giriş / 15 Çıkış Kontaklı
4 akım, 4 gerilim girişi
Standart bağlantı 1 x USB (ön), RS 485 (arka) + 2 x OP
14, 27, 32, 37G, 46PR, 46UB, 47, 49R, 50BF, 51, 51G, 59, 59N, 60CTS-V, 60VTS, 66, 67, 67G, 74TC, 81, 81B-V, 86 ve geniş koruma fonksiyonları

7SR5711-3AD26-0AA0

4.463,00

1

Koruma röleleri

SIPROTEC 7SJ-7SR aşırı akım koruma röleleri



ARGUS 7SR10 - AŞIRI AKIM KORUMA RÖLESİ

20 Karakterli 4 Satır ekran ile kolay kullanım,
1000 adet olay kaydı
4 akım girişi
10 ihbar lambası (9 adetinde programlanma ve 3 renk seçme imkanı)
6 giriş ve 6 çıkış kontağı
x/1A ve x/5A akım trafosu için ayarlanabilir trafo çevrim oranı
Ön yüzde USB parametreleme soketi
Arka yüzde RS485 seri bağlantı soketi üzerinden IEC 60870-5-103, MODBUS RTU ve DNP 3.0 haberleşmelerine uygunluk
ANSI 46BC, 46NPS, 49, 50, 50BF, 50G/50N, 51, 51G/51N, 74TC, 86, 51c, 81HBL2, 79
(Tekrar kapama) koruma fonksiyonları
104,5x185x199mm(GxYxD) boyutlar

DC 24 - 240 V, AC 48 - 240 V Besleme Gerilimi

Ek özellikler ANSI 27/59, 37, 47, 51V, 59N, 60CTS, 60VTS, 64H, 67/51, 67/67N, 81U/O, 81THD koruma fonksiyonları, 24 - 60VDC besleme gerilimi

Ek özellikler ANSI 27/59, 37, 47, 51V, 59N, 60CTS, 60VTS, 64H, 67/51, 67/67N, 81U/O, 81THD koruma fonksiyonları, 60 - 400V AC/DC besleme gerilimi

Malzeme Cinsi	Sipariş No.	Birim Fiyatı Euro	Min. Sipariş Adet
DC 24 - 240 V, AC 48 - 240 V Besleme Gerilimi	7SR1003-1MA20-2DA1-Z+Y20	1.586,00	1
Ek özellikler ANSI 27/59, 37, 47, 51V, 59N, 60CTS, 60VTS, 64H, 67/51, 67/67N, 81U/O, 81THD koruma fonksiyonları, 24 - 60VDC besleme gerilimi	7SR1004-3JA20-2DA0	1.830,00	1
Ek özellikler ANSI 27/59, 37, 47, 51V, 59N, 60CTS, 60VTS, 64H, 67/51, 67/67N, 81U/O, 81THD koruma fonksiyonları, 60 - 400V AC/DC besleme gerilimi	7SR1004-3LA20-2DA0	1.830,00	1



SIPROTEC 7SJ80 - AŞIRI AKIM KORUMA RÖLESİ

Pano kapağına montaja uygun dizayn
74x265,5x192,6 mm (GxYxD) boyutlar
4 akım girişi, 3 gerilim girişi
10 ihbar lambası
6 Satır kolay kullanımlı ekran
x/1A ve x/5A akım trafosu için ayarlanabilir trafo çevrim oranı
63.5/110V, 50/60Hz gerilim girişi
Vidalı tipte çıkarılabilir klemens bağlantısı
Türkçe ekran ve yazılım (yazılım opsiyoneldir)
Ön yüzde USB parametreleme soketi
IEC 61850 Edition 1 ve Edition 2 haberleşme protokolü
200 Adet olay, 8 adet osilografik arıza kaydı imkanı
ANSI 27/59, 37, 46, 47, 49, 50, 50BF, 50G/50N, 51, 51G/51N, 51V, 59N, 67, 67G/67N, 74TC, 81U/O, 86, 79
(Tekrar kapama) koruma fonksiyonları
ANSI 27R, 32, 55, 59R, 81R esnek koruma fonksiyonları
(Farklı haberleşme protokolleri için satış temsilcilerimiz ile temasa geçiniz)

3 Giriş / 5 Çıkış kontağı + 1 adet durum çıkış kontağı
Çift elektriksel ethernet haberleşme portu (RJ45)
60 - 250 VDC, 115V/230 VAC besleme girişi

11 Giriş / 5 Çıkış kontağı + 1 adet durum çıkış kontağı
Çift elektriksel ethernet haberleşme portu (RJ45)
60 - 250 VDC, 115V/230 VAC besleme girişi

3 Giriş / 5 Çıkış kontağı + 1 adet durum çıkış kontağı
Çift elektriksel ethernet haberleşme portu (RJ45)
24 - 48 VDC besleme girişi

11 Giriş / 5 Çıkış kontağı + 1 adet durum çıkış kontağı
Çift elektriksel ethernet haberleşme portu (RJ45)
24 - 48 VDC besleme girişi

3 Giriş / 5 Çıkış kontağı + 1 adet durum çıkış kontağı
Çift fiberoptik ethernet haberleşme portu (EN-100)
60 - 250 VDC, 115V/230 VAC besleme girişi

11 Giriş / 5 Çıkış kontağı + 1 adet durum çıkış kontağı
Çift fiberoptik ethernet haberleşme portu (EN-100)
60 - 250 VDC, 115V/230 VAC besleme girişi
Ortalama ve min/max ölçümler

3 Giriş / 5 Çıkış kontağı + 1 adet durum çıkış kontağı
Çift fiberoptik ethernet haberleşme portu (EN-100)
24 - 48 VDC besleme girişi

11 Giriş / 5 Çıkış kontağı + 1 adet durum çıkış kontağı
Çift fiberoptik ethernet haberleşme portu (EN-100)
24 - 48 VDC besleme girişi
Ortalama ve min/max ölçümler

3 Giriş / 5 Çıkış kontağı + 1 adet durum çıkış kontağı Çift elektriksel ethernet haberleşme portu (RJ45) 60 - 250 VDC, 115V/230 VAC besleme girişi	7SJ8031-5EB90-1FC1-LOR	3.226,00	1
11 Giriş / 5 Çıkış kontağı + 1 adet durum çıkış kontağı Çift elektriksel ethernet haberleşme portu (RJ45) 60 - 250 VDC, 115V/230 VAC besleme girişi	7SJ8081-5EB90-1FC1-LOR	3.975,00	1
3 Giriş / 5 Çıkış kontağı + 1 adet durum çıkış kontağı Çift elektriksel ethernet haberleşme portu (RJ45) 24 - 48 VDC besleme girişi	7SJ8031-1EB90-1FC1-LOR	3.226,00	1
11 Giriş / 5 Çıkış kontağı + 1 adet durum çıkış kontağı Çift elektriksel ethernet haberleşme portu (RJ45) 24 - 48 VDC besleme girişi	7SJ8081-1EB90-1FC1-LOR	3.975,00	1
3 Giriş / 5 Çıkış kontağı + 1 adet durum çıkış kontağı Çift fiberoptik ethernet haberleşme portu (EN-100) 60 - 250 VDC, 115V/230 VAC besleme girişi	7SJ8031-5EB90-1FC1-LOS	3.528,00	1
11 Giriş / 5 Çıkış kontağı + 1 adet durum çıkış kontağı Çift fiberoptik ethernet haberleşme portu (EN-100) 60 - 250 VDC, 115V/230 VAC besleme girişi Ortalama ve min/max ölçümler	7SJ8081-5EB90-3FC1-LOS	4.446,00	1
3 Giriş / 5 Çıkış kontağı + 1 adet durum çıkış kontağı Çift fiberoptik ethernet haberleşme portu (EN-100) 24 - 48 VDC besleme girişi	7SJ8031-1EB90-1FC1-LOS	3.528,00	1
11 Giriş / 5 Çıkış kontağı + 1 adet durum çıkış kontağı Çift fiberoptik ethernet haberleşme portu (EN-100) 24 - 48 VDC besleme girişi Ortalama ve min/max ölçümler	7SJ8081-1EB90-3FC1 LOS	4.446,00	1

İndirim oranları, ödeme vadesi, ürün teslim süreleri, detay teknik bilgi, dökümantasyon ve farklı ürün opsiyonları için yetkili satış temsilcilerimiz ile temasa geçebilirsiniz.
ea.unsatis@siemens.com

Koruma röleleri

SIPROTEC 7SJ aşırı akım koruma ve 7SK motor koruma röleleri



SIPROTEC 7SK80 - MOTOR KORUMA RÖLESİ

Pano kapağına montaja uygun dizayn
74x265,5x192,6mm(GxYxD) boyutlar
10 ihbar lambası
6 Satır kolay kullanımlı ekran
x/1A ve x/5A akım trafosu için ayarlanabilir trafo çevrim oranı
63.5/110V, 50/60Hz gerilim girişi (gerilim girişli modellerde)
Vidalı tipte çıkarılabilir klemens bağlantısı
Türkçe ekran ve yazılım (yazılım opsiyoneldir)
Ön yüzde USB parametreleme soketi
Elektriksel ethernet çift haberleşme portu (RJ-45) IEC 61850 Edition 1 ve Edition 2 haberleşme protokolü
200 adet olay, 8 adet osilografik arıza kaydı imkanı, FO port opsiyonu
ANSI 37, 46, 49, 50, 50BF, 50N(s), 51, 51N(s), 74TC, 86, 51M, 48, 14, 66/86 koruma fonksiyonları
Gerilim girişli modellerde ek olarak ANSI 27/59, 51V, 64, 59N, 67N(s), 81U/O koruma ve 27R, 32, 55, 59R, 81R eşnek koruma fonksiyonları
(Farklı haberleşme protokolleri ve portlar için satış temsilcilerimiz ile temasa geçiniz)

3 Giriş / 5 Çıkış kontağı + 1 adet durum çıkış kontağı,
4 akım girişi
60 - 250 VDC, 115V/230 VAC besleme girişi

Sipariş No.	Birim Fiyatı Euro	Min. Sipariş Adet
7SK8012-5EB90-1HD0-LOR	2.690,00	1
7SK8012-1EB90-1HD0-LOR	2.690,00	1
7SK8062-5EB90-1HE0-LOR	3.606,00	1
7SK8062-1EB90-1HE0-LOR	3.606,00	1

3 Giriş/ 5 Çıkış kontağı + 1 adet durum çıkış kontağı,
4 akım girişi
24 - 48 VDC besleme girişi

3 Giriş / 5 Çıkış kontağı + 1 adet durum çıkış kontağı
4 akım, 3 gerilim, 5 RTD girişi
60 - 250 VDC, 115V/230 VAC besleme girişi

3 Giriş / 5 Çıkış kontağı + 1 adet durum çıkış kontağı
4 akım, 3 gerilim, 5 RTD girişi
24 - 48 VDC besleme girişi

SIPROTEC 5 Compact 7SX800 EVRENSEL KORUMA RÖLESİ



Pano kapağına montaja uygun dizayn
74x266x229 mm (GxYxD) boyutlar
14 Giriş / 11 Çıkış Kontaklı
4 akım, 4 gerilim girişi
8 ihbar lambası
x/1A ve x/5A akım trafosu için yazılımla ayarlanabilir şekilde bağlantı imkanı
Ön yüzde USB parametreleme portu, Elektriksel ethernet çift haberleşme portu
(RJ-45) IEC 61850 Edition 1 ve Edition 2 haberleşme protokolü

ANSI 14, 37, 38, 46, 47, 49, 50/50N, SOTF, 50BF, 50RS, 51/51N, 51C, 60C, 74TC, 79, 86, 87N ek olarak sipariş edilebilen fonksiyon puanları aracılığıyla genişletilebilir fonksiyon yapısı;
Opsiyonel (Akım-Gerilim ve Motor koruma fonksiyonları)

(Yukarıdaki koruma fonksiyonlarını yazılım ile farklı koruma fonksiyonları ile değiştirmek için temsilcilerimize danışınız)

24 V - 250 V DC, 115 V - 230 V AC besleme girişi

7SX8000-3BA50-1CA0	2.641,00	1
--------------------	----------	---

Fonksiyon Puanı (1Puan)

7XX8152-1AA00	12,00	1
---------------	-------	---

Koruma röleleri

SIPROTEC 7SJ8 aşırı akım ve 7UM8 motor / generator koruma röleleri



Malzeme Cinsi	Sipariş No.	Birim Fiyatı Euro	Min. Sipariş Adet
---------------	-------------	-------------------	-------------------

SIPROTEC 7SJ82 - AŞIRI AKIM KORUMA RÖLESİ

Pano kapağına montaja uygun dizayn
150x266x235,5mm(GxYxD) boyutlar
4 akım, 4 gerilim girişi
18 ihbar lambası (16 adedi çift renkli olarak programlanabilir)
192x128 piksel alfanumerik ekran (Mimik diagram çizilebilir)
x/1A ve x/5A akım trafosu için yazılımla ayarlanabilir şekilde bağlantı imkanı
63.5/110V, 50/60Hz gerilim girişi
Vidalı tipte çıkarılabilir klemens bağlantısı

Türkçe ekran ve yazılım

Ön yüzde USB parametreleme portu, arka yüzde çift fiberoptik parametreleme ve SCADA portu
IEC 61850 Edition 2 haberleşme protokolü (entegre switch özelliği)

1000 Adet arıza, 2000 Adet olay kayıt, 8kHz örnekleme frekansında 128 adet osilografik arıza kaydı alma imkanı
ANSI 27/59, 37, 46, 47, 49, 50, 50BF, 50G/50N, 51, 51G/51N, 51V, 59N, 67, 67G/67N, 74TC, 81U/O, 86, 79 (Tekrar kapama) koruma fonksiyonları

Yukarıdaki koruma fonksiyonlarını yazılım ile farklı koruma fonksiyonları ile değiştirme imkanı (detaylar için lütfen satış temsilcilerimize danışınız)

Ark koruma için fiberoptik port modülü takılabilme imkanı (Fiberoptik port ve sensörler opsiyoneldir)

NERC-CIP ve BDEW Siber Güvenlik koşullarını sağlayan şifreleme özelliği
Compact yazılım ücretsizdir, Standard ve Premium yazılımlar opsiyoneldir.

11 Giriş / 9 Çıkış kontağı
110 - 250 VDC, 115V/230 VAC besleme girişi

P1J36999

5.309,00

1



SIPROTEC 7SJ85 - AŞIRI AKIM KORUMA RÖLESİ

Pano kapağına montaja uygun dizayn
225x266x235,5mm(GxYxD) boyutlar
4 akım, 4 gerilim girişi
18 ihbar lambası (16 adedi çift renkli olarak programlanabilir)
192x128 piksel alfanumerik ekran (Mimik diagram çizilebilir)
x/1A ve x/5A akım trafosu için yazılımla ayarlanabilir trafo çevrim oranı
63.5/110V, 50/60Hz gerilim girişi
Vidalı tipte çıkarılabilir klemens bağlantısı

Türkçe ekran ve yazılım

Ön yüzde USB parametreleme soketi, arka panelde çift fiberoptik parametreleme ve SCADA portu
IEC 61850 Edition 2 haberleşme protokolü (entegre switch özelliği)

1000 Adet arıza, 2000 Adet olay kayıt, 8kHz örnekleme frekansında 128 adet osilografik arıza kaydı alma imkanı
ANSI 27/59, 32, 37, 46, 47, 49, 50, 50BF, 50G/50N, 51, 51G/51N, 51V, 59N, 67, 67G/67N, 74TC, 81U/O, 86, 79 (Tekrar kapama) koruma fonksiyonları

Yukarıdaki koruma fonksiyonlarını yazılım ile farklı koruma fonksiyonları ile değiştirme imkanı (detaylar için lütfen satış temsilcilerimize danışınız)

Cihaz ek olarak giriş, çıkış, ek haberleşme, sinyal, şebeke izleme özellikleri ekleme imkanı (Ek özellikler opsiyoneldir)

Ark koruma için fiberoptik port modülü takılabilme imkanı (Fiberoptik port ve sensörler opsiyoneldir)

NERC-CIP ve BDEW Siber Güvenlik koşullarını sağlayan şifreleme özelliği
Compact yazılım ücretsizdir, Standard ve Premium yazılımlar opsiyoneldir.

17 Giriş / 16 Çıkış kontağı
110 - 250 VDC, 115V/230 VAC besleme girişi

P1J204387

6.963,00

1



SIPROTEC 7UM85 - MOTOR/GENERATOR KORUMA RÖLESİ

Pano kapağına montaja uygun dizayn
150x266x235,5mm (GxYxD) boyutlar
4 akım girişi (Akım girişi artırılarak diferansiyel koruma ekleme opsiyonu)
18 ihbar lambası (16 adedi çift renkli olarak programlanabilir)
192x128 piksel alfanumerik ekran (Mimik diagram çizilebilir)
x/1A ve x/5A akım trafosu için yazılımla ayarlanabilir trafo çevrim oranı
Vidalı tipte çıkarılabilir klemens bağlantısı

Türkçe ekran ve yazılım (yazılım opsiyoneldir)

Ön yüzde USB parametreleme soketi, arka panelde çift fiberoptik parametreleme ve SCADA portu
IEC 61850 Edition 2 haberleşme protokolü (entegre switch özelliği)

1000 Adet arıza, 2000 Adet olay kayıt, 8kHz örnekleme frekansında 128 adet osilografik arıza kaydı alma imkanı
ANSI 24, 27, 32R, 37, 46, 47, 49, 49R, 50/51 TD, 50HS, 50BF, 50N(s)51N(s), 50HS, 51V, 59/59N, 67Ns, 64F, 74TC, 81, 86 koruma fonksiyonları

Yukarıdaki koruma fonksiyonlarını yazılım ile ilave koruma fonksiyonları ile artırma imkanı (fiyat değişebilmektedir, detaylar için lütfen satış temsilcilerimize danışınız)

Ark koruma için fiber port modülü takılabilme imkanı (Fiberoptik port ve sensörler opsiyoneldir)

NERC-CIP ve BDEW Siber Güvenlik koşullarını sağlayan şifreleme özelliği

11 Giriş / 9 Çıkış kontağı
60 - 250 VDC, 115V/230 VAC besleme girişi (24-48V DC seçeneği de mevcuttur)

P1L30588

5.789,00

1

Koruma röleleri

SIPROTEC 7UT8 trafo diferansiyel koruma röleleri



SIPROTEC 7UT82 - TRAF0 DİFERANSİYEL KORUMA RÖLESİ

Pano kapağına montaja uygun dizayn
150x266x235,5mm(GxYxD) boyutlar
8 akım girişi (2 Sargılı Trafo)
18 ihbar lambası (16 adedi çift renkli olarak programlanabilir)
192x128 piksel alfanumerik ekran (Mimik diagram çizilebilir)
x/1A ve x/5A akım trafosu için yazılımla ayarlanabilir trafo çevrim oranı
Vidalı tipte çıkarılabilir klemens bağlantısı
Türkçe ekran ve yazılım
Ön yüzde USB parametreleme soketi, arka panelde çift fiberoptik parametreleme ve SCADA portu
IEC 61850 Edition 2 haberleşme protokolü (entegre switch özellikli)
1000 Adet arıza, 2000 Adet olay kayıt, 8kHz örnekleme frekansında 128 adet osilografik arıza kaydı alma imkanı
ANSI 87T, 87M, 37, 38, 46, 47, 49, 50, 50HS, 50BF, 50N, 51, 51N, 51V, 74TC, 86 koruma fonksiyonları
Yukarıdaki koruma fonksiyonlarını yazılım ile farklı koruma fonksiyonları ile değiştirme imkanı (detaylar için lütfen satış temsilcilerimize danışınız)
Ark koruma için fiberoptik port modülü takılabilme imkanı (fiberoptik port opsiyoneldir)
NERC-CIP ve BDEW Siber Güvenlik koşullarını sağlayan şifreleme özelliği
Compact yazılım ücretsizdir, Standard ve Premium yazılımlar opsiyoneldir.

7 Giriş / 7 Çıkış kontağı
110 - 250 VDC, 115V/230 VAC besleme girişi

P1F36360

5.387,00

1



SIPROTEC 7UT85 - TRAF0 DİFERANSİYEL KORUMA RÖLESİ

Pano kapağına montaja uygun dizayn
225x266x235,5mm(GxYxD) boyutlar
12 akım girişi (3 Sargılı Trafo), 4 gerilim girişi
18 ihbar lambası (16 adedi çift renkli olarak programlanabilir)
192x128 piksel alfanumerik ekran (Mimik diagram çizilebilir)
x/1A ve x/5A akım trafosu için yazılımla ayarlanabilir trafo çevrim oranı
Vidalı tipte çıkarılabilir klemens bağlantısı
Türkçe ekran ve yazılım
Ön yüzde USB parametreleme soketi, arka panelde çift fiberoptik parametreleme ve SCADA portu
IEC 61850 Edition 2 haberleşme protokolü (entegre switch özellikli)
1000 Adet arıza, 2000 Adet olay kayıt, 8kHz örnekleme frekansında 128 adet osilografik arıza kaydı alma imkanı
ANSI 87T, 87M, 37, 38, 46, 47, 49, 50, 50HS, 50BF, 50N, 51, 51N, 51V, 74TC, 86, 27,59,59N koruma fonksiyonları
Yukarıdaki koruma fonksiyonlarını yazılım ile farklı koruma fonksiyonları ile değiştirme imkanı (detaylar için lütfen satış temsilcilerimize danışınız)
Ark koruma için fiberoptik port modülü takılabilme imkanı (Fiberoptik port ve sensörler opsiyoneldir)
NERC-CIP ve BDEW Siber Güvenlik koşullarını sağlayan şifreleme özelliği
Compact yazılım ücretsizdir, Standard ve Premium yazılımlar opsiyoneldir.

15 Giriş / 13 Çıkış kontağı
110 - 250 VDC, 115V/230 VAC besleme girişi

P1F145507

8.048,00

1

Koruma röleleri

SIPROTEC 7SD80 hat diferansiyel koruma rölesi



Malzeme Cinsi	Sipariş No.	Birim Fiyatı Euro	Min. Sipariş Adet
---------------	-------------	-------------------	-------------------

SIPROTEC 7SD80 - HAT DİFERANSİYEL KORUMA RÖLESİ

Pano kapağına montaja uygun dizayn
74x265,5x192,6mm(GxYxD) boyutlar
4 akım, 3 gerilim girişi
10 ihbar lambası
6 Satır kolay kullanımlı ekran
x/1A ve x/5A akım trafosu için ayarlanabilir trafo çevrim oranı
63.5/110V, 50/60Hz gerilim girişi
Vidalı tipte çıkarılabilir klemens bağlantısı
Türkçe parametreleme yazılımı (yazılım opsiyoneldir)
Ön yüzde USB parametreleme soketi
IEC 61850 Edition 1 ve Edition 2 haberleşme protokolü
200 adet olay, 8 adet osilografik arıza kaydı imkanı
24km'ye kadar fiberoptik singlemode kablo üzerinden veya 4km'ye kadar fiberoptik multimode kablo üzerinden koruma yapma imkanı
16 adete kadar dijital sinyal, hattın diğer ucundaki röleye teleprotection hattı üzerinden iletimi
ANSI 87L, 87N L, 85DT, 27/59, 49, 50, 50BF, 50N, 51, 51N, 67, 67N, 74TC, 81U/O, 86 koruma fonksiyonları
ANSI 46, 32, 55, 59N, 51V esnek koruma fonksiyonları
(Farklı haberleşme protokolleri için satış temsilcilerimiz ile temasa geçiniz)

3 Giriş / 5 Çıkış kontağı + 1 adet durum çıkış kontağı
60 - 250 VDC, 115V/230 VAC besleme girişi
Çift elektriksel ethernet parametreleme ve SCADA portu,
IEC 61850 Edition 2 haberleşme protokolü

7SD8051-5EB90-1FB1-LOR

4.796,00

1

7 Giriş / 8 Çıkış kontağı + 1 adet durum çıkış kontağı
60 - 250 VDC, 115V/230 VAC besleme girişi
Çift elektriksel ethernet parametreleme ve SCADA portu,
IEC 61850 Edition 2 haberleşme protokolü

7SD8061-5EB90-1FB1-LOR

5.248,00

1

3 Giriş / 5 Çıkış kontağı + 1 adet durum çıkış kontağı
24 - 48 VDC besleme girişi
Çift elektriksel ethernet parametreleme ve SCADA portu,
IEC 61850 Edition 2 haberleşme protokolü

7SD8051-1EB90-1FB1-LOR

4.796,00

1

7 Giriş / 8 Çıkış kontağı + 1 adet durum çıkış kontağı
24 - 48 VDC besleme girişi
Çift elektriksel ethernet parametreleme ve SCADA portu,
IEC 61850 Edition 2 haberleşme protokolü

7SD8061-1EB90-1FB1-LOR

5.248,00

1

3 Giriş / 5 Çıkış kontağı + 1 adet durum çıkış kontağı
60 - 250 VDC, 115V/230 VAC besleme girişi
Çift fiberoptik ethernet parametreleme ve SCADA portu,
IEC 61850 Edition 2 haberleşme protokolü

7SD8051-5EB90-1FB1-LOS

5.100,00

1

7 Giriş / 8 Çıkış kontağı + 1 adet durum çıkış kontağı
60 - 250 VDC, 115V/230 VAC besleme girişi
Çift fiberoptik ethernet parametreleme ve SCADA portu,
IEC 61850 Edition 2 haberleşme protokolü

7SD8061-5EB90-1FB1-LOS

5.557,00

1

3 Giriş / 5 Çıkış kontağı + 1 adet durum çıkış kontağı
24 - 48 VDC besleme girişi
Çift fiberoptik ethernet parametreleme ve SCADA portu,
IEC 61850 Edition 2 haberleşme protokolü

7SD8051-1EB90-1FB1-LOS

5.100,00

1

7 Giriş / 8 Çıkış kontağı + 1 adet durum çıkış kontağı
24 - 48 VDC besleme girişi
Çift fiberoptik ethernet parametreleme ve SCADA portu,
IEC 61850 Edition 2 haberleşme protokolü

7SD8061-1EB90-1FB1-LOS

5.557,00

1

Koruma röleleri

SIPROTEC 7RW80 gerilim koruma rölesi ve röle yazılımları



Malzeme Cinsi	Sipariş No.	Birim Fiyatı Euro	Min. Sipariş Adet
---------------	-------------	-------------------	-------------------

SIPROTEC 7RW80 - GERİLİM KORUMA RÖLESİ

Pano kapağına montaja uygun tasarım
74x265,5x192,6mm(GxYxD) boyutlar
3 gerilim girişi
3 Giriş / 5 Çıkış kontağı + 1 adet durum çıkış kontağı
10 ihbar lambası
6 Satır kolay kullanımlı ekran
63.5/1 10V, 50/60Hz gerilim girişi
Vidalı tipte çıkarılabilir klemens bağlantısı
Türkçe ekran ve yazılım (yazılım opsiyoneldir)
Ön yüzde USB parametreleme soketi
200 Adet olay, 8 adet osilografik arıza kaydı imkanı
ANSI 27, 59, 47, 64/59N, 74TC, 81U/O, 86, 81R, 50BF, Pozitif dizilim düşük gerilim koruma fonksiyonları

60 - 250 VDC, 115V/230 VAC besleme girişi	7RW8010-5EB00-1DA0	1.864,00	1
60 - 250 VDC, 115V/230 VAC besleme girişi Synchrocheck fonksiyonlu (25)	7RW8010-5EB00-1DC0	2.106,00	1
60 - 250 VDC, 115V/230 VAC besleme girişi, Çift fiberoptik parametreleme ve SCADA portu, IEC 61850 Edition 2 haberleşme protokolü	7RW8010-5EB90-1DA0-LOS	2.905,00	1
24 VDC / 48 VDC besleme girişi, Çift elektriksel ethernet parametreleme ve SCADA portu, IEC 61850 Edition 2 haberleşme protokolü	7RW8010-1EB90-1DA0-LOR	2.602,00	1
60 - 250 VDC, 115V/230 VAC besleme girişi, Çift elektriksel ethernet parametreleme ve SCADA portu, IEC 61850 Edition 2 haberleşme protokolü	7RW8010-5EB90-1DA0-LOR	2.602,00	1
60 - 250 VDC, 115V/230 VAC besleme girişi, Synchrocheck fonksiyonlu(25), Çift elektriksel ethernet parametreleme ve SCADA portu, IEC 61850 Edition 2 haberleşme protokolü	7RW8010-5EB90-1DC0-LOR	2.844,00	1



KORUMA RÖLESİ YAZILIMLARI

DIGSI 4 BASIS - SIPROTEC 4 VE COMPACT SERİSİ RÖLELER İÇİN MÜHENDİSLİK YAZILIMI

Cihaz Şablonları, COMTRADE viewer, online kullanım kılavuzu, DIGSI 4 START UP kullanım kılavuzu ve 7XV5100-4 DIGSI kablosu içerir. 10 Kullanıcı lisansı içermektedir.	7XS5400-0AA00	688,00	1
---	---------------	--------	---

DIGSI 4 PROFESS.+ IEC61850 - SIPROTEC 4 VE COMPACT SERİSİ RÖLELER İÇİN MÜHENDİSLİK YAZILIMI

BASIS versiyona ilave olarak SIGRA, CFC EDITOR DISPLAY EDITOR, DIGSI REMOTE ve IEC61850 SYSTEM CONFIGURATOR programlarını ve 7XV5100-4 DIGSI kablosu içerir. 10 Kullanıcı lisansı içermektedir	7XS5403-0AA00	9.278,00	
--	---------------	----------	--

DIGSI 5 STANDARD - SIPROTEC 5 SERİSİ RÖLELER İÇİN MÜHENDİSLİK YAZILIMI

IEC61850 sistem konfigüratörü, lojik fonksiyon (CFC) editörü, cihaz şablonları
tekhath çizimi, çoklu röle kontrolü ve veri ulaşımı imkanı
Online test özelliği
Arıza izleme amaçlı comtrade viewer yazılımı
Kullanım kılavuzu ve USB kablosu içerir

1 kullanıcı lisans	P1V24	1.433,00	1
5 kullanıcı lisans	P1V48	5.342,00	1
10 kullanıcı lisans	P1V376	8.721,00	1

DIGSI 5 PREMIUM - SIPROTEC 5 SERİSİ RÖLELER İÇİN MÜHENDİSLİK YAZILIMI

DIGSI 5 Standard'a ilave olarak SIGRA arıza analiz yazılımı ve test simülasyon modülünü içermektedir.

1 kullanıcı lisans	P1V123	2.145,00	1
5 kullanıcı lisans	P1V185	7.249,00	1
10 kullanıcı lisans	P1V130	11.620,00	1

İndirim oranları, ödeme vadesi, ürün teslim süreleri, detay teknik bilgi, dökümantasyon ve farklı ürün opsiyonları için yetkili satış temsilcilerimiz ile temasa geçebilirsiniz.
ea.urunsatis@siemens.com

Yardımcı cihazlar

7PA ve 7XG yardımcı cihazlar



7PA22 - HIZLI KİLİTLEME RÖLESİ

8 enversör kontak
10 ms. çalışma zamanı
110 VDC besleme gerilimi
10 Amper sürekli akım taşıma kapasitesi
Ön yüzünde IP50 seviyesinde koruma
Resetleme butonlu
7XP9010-1 pano kapak montaj soketli

Sipariş
No.

Birim
Fiyatı
Euro

Min.
Sipariş
Adet

7PA2231-1

602,00

1



7PA26 - HIZLI AÇMA RÖLESİ

8 enversör kontak
10 ms. çalışma zamanı
110 VDC besleme gerilimi
10 Amper sürekli akım taşıma kapasitesi
7XP9010-3 pano kapak montaj soketli

7PA2632-1AA00-1

453,00

1



7PA27 - HIZLI AÇMA RÖLESİ

4 enversör kontak
8 ms. çalışma zamanı
110 / 125 VDC besleme gerilimi
10 Amper sürekli akım taşıma kapasitesi
7XP9011-2 pano kapak montaj soketli

7PA2732-0AA00-1

331,00

1



7PA30 - AÇMA DEVRESİ DENETİM RÖLELERİ

7PA30 - Üç Fazlı Açma Devresi Denetim Rölesi

110/125 VDC besleme gerilimi
Yüksek güvenilirlik
8 Amper sürekli akım taşıma kapasitesi
7XP9010-4 pano kapak montaj soketli

7PA3032-3AA00-1

580,00

1



7PA30 - Tek Fazlı Açma Devresi Denetim Rölesi

110/125 VDC besleme gerilimi
Yüksek güvenilirlik
8 Amper sürekli akım taşıma kapasitesi
7XP9011-0 pano kapak montaj soketli

7PA3032-1AA00-1

342,00

1



7XG22 - TEST SWITCH

14 kontaklı
Kolay kullanımlı sağlam yapı
4 akım bağlantılı uygulamalara elverişli

7XG2220-1AA00-0AA0

342,00

1



7XG2240 - TEST Fişi

14 kontaklı yapı ile uygun
Çoklu pin bağlantısı

7XG2241-1AA00-0AA0

580,00

1

İndirim oranları, ödeme vadesi, ürün teslim süreleri, detay teknik bilgi, dökümantasyon ve farklı ürün opsiyonları için yetkili satış temsilcilerimiz ile temasa geçebilirsiniz.
ea.urunsatis@siemens.com

Enerji analizörleri

Sicam P50 ve P850 enerji analizörleri



SICAM P50 - ENERJİ ANALİZÖRÜ

96 x 96 mm pano kapak montajına uygun
100 adetten fazla elektriksel büyüklüğün ölçümü (gerilim, akım, aktif ve reaktif güç, güç faktörü, faz açısı, frekans, harmonikler...)
20 farklı görünüm seçeneği grafik ekran
Dahili RS485 haberleşme modülü
Standart olarak 2 çıkış kontağı
IP41 ön panel koruması
1 MB dahili silinmez programlanabilir bellek
Kesinti durumunda 3 ay dayanan dahili pil
400/690V'a kadar üç fazlı endüstriyel şebekelere doğrudan bağlanabilme imkanı (CATIII)
Gerilim trafosu ile ölçüme uygun ayarlanabilir trafo çevrim oranı
x/1A ve x/5A akım trafosu için ayarlanabilir trafo çevrim oranı ve akım yönü
Ölçüm hassasiyeti akım / gerilim / güç / enerji : 0.1% / 0.1% / 0.5% / 0.5%
21. harmoniğe kadar ölçüm
24-250 VDC veya 100-230 VAC besleme gerilimi
6 alarm grubuna kadar izleme ve sınır değerlerin lojik komutlarla (AND/OR) kontrol imkanı
Osiloskopik kayıtların diğer limit değerlerle birlikte kaydı, SICAM P Manager yazılımı ile inceleme ve COMTRADE formatında aktarım imkanı
Ölçülen değerlerin MS-Excel uygulamasına aktarım imkanı
Türkçe menü imkanı

RS485 üzerinden PROFIBUS-DP ve MODBUS RTU/ASCII haberleşmeli

7KG7750-0AA01-0AA0

700,00

1

RS485 üzerinden IEC 60870-5-103 ve MODBUS RTU/ASCII haberleşmeli

7KG7750-0AA01-0AA1

624,00

1

RS485 üzerinden PROFIBUS-DP ve MODBUS RTU/ASCII haberleşmeli
2 adet analog çıkış (0-20/4-20mA DC)

7KG7750-0DA01-0AA0

833,00

1

RS485 üzerinden IEC 60870-5-103 ve MODBUS RTU/ASCII haberleşmeli
2 adet analog çıkış (0-20/4-20mA DC)

7KG7750-0DA01-0AA1

761,00

1

SICAM P850 - ENERJİ ANALİZÖRÜ

96 x 96 mm pano kapak montajına uygun
Elektriksel büyüklüklerin ölçümü ve dalga şekli kayıtları (gerilim, akım, aktif ve reaktif güç, güç faktörü, faz açısı, frekans, harmonikler...)
Ölçüm ekranını seçme imkanı
Standart olarak 2 çıkış kontağı
IP40 ön panel koruması
Kesinti durumunda 2 ay dayanabilen dahili pil
400/690V'a kadar üç fazlı endüstriyel şebekelere doğrudan bağlanabilme (CATIII)
Gerilim trafosu ile ölçüme uygun ayarlanabilir trafo çevrim oranı
x/1A ve x/5A akım trafosu için ayarlanabilir trafo çevrim oranı ve akım yönü
Ölçüm hassasiyeti akım / gerilim / güç / enerji : 0.2% / 0.2% / 0.5% / 0.5%
IEC 62053-22 standartında 0,2S sınıfında güç ölçümü
40. harmoniğe kadar ölçüm
24-250 VDC veya 110-230 VAC besleme gerilimi
Programlanabilir izleme ve sınır değerlerin kontrolü
Osiloskopik kayıtların diğer limit değerlerle birlikte kaydı, program vasıtasıyla inceleme ve COMTRADE formatında aktarım imkanı
Ücretsiz web tabanlı ayar ve izleme yazılımı

MODBUS TCP VE IEC 61850 server elektriksel ethernet özellikli dahili haberleşme modülü

7KG8501-0AA01-2AA0

1.874,00

1



Enerji analizörü ve kalite kaydedici

SICAM P855 ve Q100 kalite kaydediciler



Malzeme Cinsi	Sipariş No.	Birim Fiyatı Euro	Min. Sipariş Adet
SICAM P855 - KALİTE KAYDEDİCİ			
EN 50160 Class S standardında ayarlanabilir periyotlu olay rapor kaydı IEC61000-4-30, IEC61000-4-15 ve IEC61000-4-7 standartlarında ölçüm 96 x 96 mm pano kapak montajına uygun Elektriksel büyüklüklerin ölçümü ve dalga şekli kayıtları (gerilim, akım, kırışma, aktif ve reaktif güç, güç faktörü, faz açısı, frekans, harmonikler...) Ölçüm ekranlarını seçme imkanı Standart olarak 2 çıkış kontağı IP40 ön panel koruması 2 GB dahili silinmez programlanabilir bellek Kesinti durumunda 2 ay dayanabilen dahili pil 400/690V'a kadar üç fazlı endüstriyel şebekelere doğrudan bağlanabilme (CATIII) Gerilim trafosu ile ölçüme uygun ayarlanabilir trafo çevrim oranı x/1A ve x/5A akım trafosu için ayarlanabilir trafo çevrim oranı ve akım yönü Ölçüm hassasiyeti akım / gerilim / güç / enerji :0.2% / 0.2 % / 0.5% / 0.5% IEC 62053-22 standartında 0,2S sınıfında güç ölçümü 40. harmoniğe kadar ölçüm 24-250 VDC veya 110-230 VAC besleme gerilimi Programlanabilir izleme ve sınır değerlerin kontrolü Osiloskopik kayıtların diğer limit değerlerle birlikte kaydı, program vasıtasıyla inceleme, COMTRADE ve PQDIF formatında aktarım imkanı Ücretsiz web tabanlı ayar ve izleme yazılımı			
MODBUS TCP elektriksel ethernet haberleşmeli	7KG8551-0AA01-0AA0	2.707,00	1
MODBUS TCP ve IEC 61850 server elek. ethernet haberleşmeli	7KG8551-0AA01-2AA0	3.219,00	1



SICAM Q100 - ENERJİ İZLEME VE KALİTE KAYDEDİCİ

EN 50160 Class A standardında ayarlanabilir periyotlu olay rapor kaydı
IEC61000-4-30, IEC61000-4-15 ve IEC61000-4-7 standartlarında ölçüm
96 x 96 mm pano kapak montajına uygun
Elektriksel büyüklüklerin ölçümü ve dalga şekli kayıtları (gerilim, akım, kırışma, aktif ve reaktif güç, güç faktörü, faz açısı, frekans, harmonikler...)
Ölçüm ekranlarını seçme imkanı
Standart olarak 2 çıkış kontağı ve 2 dijital giriş
IP40 ön panel koruması
2 GB dahili silinmez programlanabilir bellek
Kesinti durumunda 2 ay dayanabilen dahili pil
400/690V'a kadar üç fazlı endüstriyel şebekelere doğrudan bağlanabilme imkanı (CATIII)
Gerilim trafosu ile ölçüme uygun ayarlanabilir trafo çevrim oranı
x/1A ve x/5A akım trafosu için ayarlanabilir trafo çevrim oranı ve akım yönü
Ölçüm hassasiyeti akım / gerilim / güç / enerji :0.2% / 0.2 % / 0.2% / 0.2%
IEC 62053-22 standartında 0,2S sınıfında aktif güç ölçümü ve 0,5S sınıfında reaktif güç ölçümü
63. harmoniğe kadar ölçüm
24-250 VDC veya 110-230 VAC besleme gerilimi
Programlanabilir izleme ve sınır değerlerin kontrolü
Osiloskopik kayıtların diğer limit değerlerle birlikte kaydı ve program vasıtasıyla incelemesi, COMTRADE ve PQDIF formatında veri aktarım imkanı
Ücretsiz web tabanlı ayar ve izleme yazılımı

MODBUS TCP VE IEC 61850 server elektriksel ethernet özellikli dahili haberleşme modülü	7KG9501-0AA01-2AA1	3.173,00	1
Modbus TCP ve IEC 61850 server Modbus RTU Master ünite için RS485 seri arayüz haberleşme modülü	7KG9501-0AA31-2AA1	3.488,00	1

Kalite kaydedici ve trasducer

Sicam enerji kalite kaydedici, trasducer ve dağıtım şebekesi arıza tespit cihazları



Malzeme Cinsi	Sipariş No.	Birim Fiyatı Euro	Min. Sipariş Adet
---------------	-------------	-------------------	-------------------

SICAM Q200 - ENERJİ İZLEME VE KALİTE KAYDEDİCİ

EN 50160 Class A standardında ayarlanabilir periyotlu olay rapor kaydı
IEC61000-4-30, IEC61000-4-15 ve IEC61000-4-7 standartlarında ölçüm
192 x 96 mm pano kapak montajına uygun
Elektriksel büyüklüklerin ölçümü ve dalga şekli kayıtları (gerilim, akım, kırışma, aktif ve reaktif güç, güç faktörü, faz açısı, frekans, yönlü harmonikler...)
Ayarlanabilir ölçüm seçeneekli grafik ekran
IP40 ön panel koruması
2 GB dahili silinmez programlanabilir SD bellek, bellek kartı sonradan değiştirilebilir

40 kHz örnekleme frekansı
400/690 V'a kadar üç fazlı endüstriyel şebekelere doğrudan bağlanabilir (CATIII)
Gerilim trafosu ile ölçüme uygun ayarlanabilir trafo çevrim oranı
x/1A ve x/5A akım trafosu için ayarlanabilir trafo çevrim oranı ve akım yönü
Ölçüm hassasiyeti akım / gerilim / güç / enerji :0.2% / 0.2 % / 0.2% / 0.2%
IEC 62053-22 standardında 0,2S klasında aktif güç ölçümü ve 0,5S klasında reaktif güç ölçümü
63. Harmoniğe kadar ölçüm
110-230 VDC veya 110-230 VAC besleme gerilimi
Programlanabilir izleme ve sınır değerlerin kontrolü
Osiloskopik kayıtların diğer limit değerlerle birlikte kaydı, program vasıtasıyla inceleme, COMTRADE ve PQDIF formatında aktarım imkanı
Web tabanlı ayar ve izleme

MODBUS TCP elektriksel ethernet haberleşmeli (Operasyonel ölçüm değerleri ve güç kalitesi bilgilendirmeleri)	7KG9711-0AA00-0BBO	4.471,00	1
MODBUS TCP (Operasyonel ölçüm değerleri ve güç kalitesi bilgilendirmeleri) ve IEC 61850 elektriksel ethernet haberleşmeli (Operasyonel ölçüm değerleri ve kalite datalarının Comtrade ve PQ Dif formatında iletilmesi)	7KG9711-0AA10-0BBO	4.669,00	1

SICAM T - DİJİTAL ÖLÇÜM TRANSDÜSERİ

Pano içi raya montaja uygun
4 Adet AC gerilim ve 3 adet AC akım girişi
96mm X 96mm X 100mm boyutlarında
2 çıkış kontağı
Programlanabilir 4 kanallı DC analog çıkışı: -20 mA / 20mA veya - 10V / 10V
Seri bağlantı ve haberleşme protokolünden bağımsız Web tabanlı parametreleme imkanı
MODBUS TCP Ethernet haberleşmesi



SICAM T Dijital Ölçüm Transdüseri	7KG9661-1FA00-1AA0	1.433,00	1
-----------------------------------	--------------------	----------	---

SICAM FCG

GSM Antenli, Kasa açılmadan GSM kartı değiştirilebilme
Yük akımları, hat arıza ve olay bilgilerini SCADA kontrol merkezine IEC 60870-5-104 haberleşme protokolü ile aktarma
12 veya 24V besleme gerilimi, 6 dijital giriş, 3 dijital çıkış



6MD2340-3JM71-8AA2	1.406,00	1
--------------------	----------	---

SICAM FSI

Havayi hat faz arızası veya toprak arızası belirleme
LED indikatörü ile arıza gösterme
Havayi hat faz arızası veya toprak arızası belirleme
LED indikatörü ile arıza gösterme
Wireless bağlantısı ile FCG cihazı ile haberleşebilme



6MD2314-1AB10	690,00	1
6MD2314-1AB11	767,00	1

İndirim oranları, ödeme vadesi, ürün teslim süreleri, detay teknik bilgi, dökümantasyon ve farklı ürün opsiyonları için yetkili satış temsilcilerimiz ile temasa geçebilirsiniz.
ea.unsatis@siemens.com

Koruma röleleri

Dağıtım şebekesi arıza tespit cihazları ve 7XG31 ark koruma cihazları



SICAM FPI

300A'e kadar akım sensörü (Low-Power CT)
300 amper skala değerinde 225 mV işaret çıkışı
Doğruluk sınıfı 1 ; 5P10
Pencere çapı 55mm

6MD2320-0GA00-1AA0

271,00

1



20kV için gerilim sensörü (Low-Power VT)
20kV/√3 / 3,25V /√3

6MD2320-0AA07-1AA0

761,00

1



SICAM FCM

Kısadevre ve toprak arızası tespiti
Akım ölçümü; SICAM FPI akım sensörü üzerinden yapılmaktadır.
Gerilim ölçümü; Dirençli gerilim bölücü, geleneksel gerilim trafosu veya direkt 230V şebeke gerilim sensörü bağlantısı ile yapılabilmektedir.
1 dijital giriş, 2 dijital çıkış
U, I, P, Q, S, F, CosPhi, Enerji değerlerinin ölçüm ve hesaplamaları
MODBUS RTU haberleşmesi
24-110 VDC / 230 VAC yardımcı gerilimleri ile çalışma

6MD2321-1AA00-1AA0

712,00

1

Ark Koruma Cihazları

RA20 Ark arızası koruma modülleri



3 adet ark sensörü girişli
İndikatör ve reset butonlu
Raya veya yüzeye montajlı
10ms açma süresi
24/32/48V AC/DC

7XG3120-3FB00-0AA0

1.511,00

1

3 adet ark sensörü girişli
İndikatör ve reset butonlu
Raya veya yüzeye montajlı
10ms açma süresi
110 - 125V AC/DC

7XG3120-3GB00-0AA0

1.511,00

1

3 adet ark sensörü girişli
İndikatör ve reset butonlu
Raya veya yüzeye montajlı
10ms açma süresi
220/240/250V AC/DC

7XG3120-3HB00-0AA0

1.511,00

1

RA23 Ark arızası koruma modülleri



2 adet ark sensörü girişli
2 adet LED indikatör
Raya montajlı
10ms açma süresi
110V DC (Farklı gerilim seviyeleri de mevcuttur)

7XG3123-2DA00-0AA0

629,00

1

2 adet ark sensörü girişli
2 adet LED indikatör
Raya montajlı
10ms açma süresi
24V DC (Farklı gerilim seviyeleri de mevcuttur)

7XG3123-2AA00-0AA0

629,00

1



RA30 Ark sensörü

Ark sırasında oluşan ışık ile çalışır.
Yüzeye montaj
6 metre fiberoptik kablolu
(Farklı kablo metrajı opsiyonları için, lütfen satış temsilcilerimize danışınız)

7XG3130-1AA00-0AA0

254,00

1

İndirim oranları, ödeme vadesi, ürün teslim süreleri, detay teknik bilgi, dökümantasyon ve farklı ürün opsiyonları için yetkili satış temsilcilerimiz ile temasa geçebilirsiniz.
ea.urnsatis@siemens.com

SICAM A8000 RTU cihazları

SICAM A8000 RTU cihazları



SICAM CMIC A8000 RTU

24-60V DC Beslemeli
2 GB SD hafıza kartı
2x Elektriksel ethernet haberleşme portu, 1x RS232
1x RS485 port
IEC 60870-5-101/-103/-104, Modbus RTU, DNP 3.0
12 adet dijital giriş (24-60 VDC)
8 adet dijital çıkış kontağı (0-230 VAC/VDC)
Raya montaj

6MF2101-0AB10-0AA0

1.918,00

1



CP-8021 CPU

İşlemci modülü, 20.000 data point
2 GB SD hafıza kartı, IEC 60870-5-101/-103/-104
Modbus RTU, DNP 3.0, 2xRJ45 Elektriksel ethernet
1xRJ45 RS-232, 1x RS-485 klemens, Raya montaj

6MF2802-1AA00

977,00

1



CP-8022 CPU

İşlemci modülü, 20.000 data point
2 GB SD hafıza kartı, 3xRJ45 (2xelektriksel ethernet 1xRS-232)
IEC60870-5-101/-103/-104, Modbus RTU, DNP 3.0
1xRS232/RS-485 seçeneekli çıkış, 1x RS-485, 1xGPRS çıkış
Raya montaj

6MF2802-2AA00

1.423,00

1



CP-8031 CPU

İşlemci modülü, 20.000 data point
4 GB SD hafıza kartı, 2xRJ45 elektriksel ethernet
2x RS-232(seri) IEC 60870-5-101/-103/-104, IEC 61850,
Modbus TCP/RTU, PROFIBUS, PROFINET , DNP 3.0
Raya montaj

6MF2803-1AA00

1.292,00

1



CP-8050 CPU

İşlemci modülü, 200.000 data point
2 GB SD hafıza kartı, 2xRJ45 elektriksel ethernet
1x RS-232(seri), 1xRS-485(seri) klemens
IEC 60870-5-101/-103/-104, Modbus TCP/RTU, DNP 3.0
Raya montaj

6MF2805-0AA00

3.054,00

1



DI-8110

A8000 için dijital giriş kartı
2x8 dijital giriş
24V DC

6MF2811-0AA00

502,00

1

DI-8112

A8000 için dijital giriş kartı
2x8 dijital giriş
110V DC

6MF2811-2AA00

513,00

1

CM-8811

CMIC giriş-çıkış modülleri için bağlantı modülü

6MF2881-1AA00

205,00

1



PS-8620

A8000 için güç kaynağı
24-60V DC, 12W

6MF2862-0AA00

612,00

1

PS-8622

A8000 için güç kaynağı
110-220V DC, 12W

6MF2862-2AA00

612,00

1



AI-8320

Analog giriş modülü
4 analog giriş, $\pm 20\text{mA}$ / $\pm 10\text{V}$

6MF2832-0AA00

580,00

1



CI-8532

CP-8050 için ethernet genişleme modülü
8'den fazla modül gereksinimi için
8 adet modül bağlantı imkanı

6MF2832-0AA00

580,00

1

SICAM Device Manager parametreleme ve test yazılımı

Web üzerinden kullanım
SICAM CMIC RTU ve CP-8021 ve CP-8022 RTU
uygulamaları için

6MF7800-1FS00

4.527,00

1

İndirim oranları, ödeme vadesi, ürün teslim süreleri, detay teknik bilgi, dökümantasyon ve farklı ürün opsiyonları için yetkili satış temsilcilerimiz ile temasa geçebilirsiniz.
ea.urunsatis@siemens.com

Orta gerilim komponentler

3AE5 SION vakum kesiciler

3AE5 SION Vakum Kesiciler

7,2kV'dan 24kV'a kadar standart dahili tip SION Vakum Kesici

3AE5 kompakt tip SION kesiciler her türlü standart Orta Gerilim uygulamalarında ve mevcut tesislerin yenilenmesinde kullanılabilir. 10.000 Açma-Kapama özelliği ve ekonomik oluşuyla çıkmaktadır. E2/M2/C2 sınıfı bu ürünün katalog numarası HG 11.02'dir. IEC62271-100 standardına uygundur.

- 1 Açma, 1 Kapama Bobini, trip ihbar sinyali, 12NO+12NC, 64 pinli fiş -priz bağlantısı, mekanik kilitlemeli ve 50Hz dir.
- Kutuplararası mesafe 210mm, Alt-Üst kontaklar arası mesafe 310 mm; Yardımcı Gerilim 110 VDC
- Daha fazla bilgi ve farklı opsiyonlar için satış birimlerimize danışınız.



Tip	Anma Gerilimi (kV)	Anma Akımı (A)	Anma Kısa Devre Akımı (kA)	Sipariş No	Birim Fiyatı Euro	Min. Sipariş Adet
3AE5	7,2	800	16	3AE5082-1AE40-0EN2	8.672,00	1
3AE5	7,2	1250	16	3AE5082-2AE40-0EN2	9.030,00	1
3AE5	7,2	800	20	3AE5083-1AE40-0EN2	8.696,00	1
3AE5	7,2	1250	20	3AE5083-2AE40-0EN2	9.664,00	1
3AE5	7,2	800	25	3AE5084-1AE40-0EN2	9.474,00	1
3AE5	7,2	1250	25	3AE5084-2AE40-0EN2	10.555,00	1
3AE5	7,2	2000	25	3AE5084-4AE40-0EN2	15.583,00	1
3AE5	7,2	800	31,5	3AE5085-1AE40-0EN2	11.542,00	1
3AE5	7,2	1250	31,5	3AE5085-2AE40-0EN2	12.383,00	1
3AE5	7,2	2000	31,5	3AE5085-4AE40-0EN2	16.422,00	1
3AE5	7,2	2500	31,5	3AE5085-6AE40-0EN2	17.741,00	1
3AE5	7,2	3150	40	3AE5086-7AE40-0EN2	27.223,00	1
3AE5	12	800	16	3AE5182-1AE40-0EN2	8.672,00	1
3AE5	12	1250	16	3AE5182-2AE40-0EN2	9.030,00	1
3AE5	12	800	20	3AE5183-1AE40-0EN2	8.696,00	1
3AE5	12	1250	20	3AE5183-2AE40-0EN2	9.664,00	1
3AE5	12	800	25	3AE5184-1AE40-0EN2	9.474,00	1
3AE5	12	1250	25	3AE5184-2AE40-0EN2	10.555,00	1
3AE5	12	800	25	3AE5184-4AE40-0EN2	15.583,00	1
3AE5	12	1250	25	3AE5184-6AE40-0EN2	17.350,00	1
3AE5	12	800	31,5	3AE5185-1AE40-0EN2	11.542,00	1
3AE5	12	1250	31,5	3AE5185-2AE40-0EN2	12.383,00	1
3AE5	12	2000	31,5	3AE5185-4AE40-0EN2	16.422,00	1
3AE5	12	2500	31,5	3AE5185-6AE40-0EN2	17.741,00	1
3AE5	12	1250	40	3AE5186-2AE40-0EN2	20.337,00	1
3AE5	12	2000	40	3AE5186-4AE40-0EN2	22.389,00	1
3AE5	12	2500	40	3AE5186-6AE40-0EN2	23.421,00	1
3AE5	12	3150	40	3AE5186-7AE40-0EN2	27.223,00	1
3AE5	17,5	800	25	3AE5284-1AE40-0EN2	11.598,00	1
3AE5	17,5	1250	25	3AE5284-2AE40-0EN2	12.851,00	1
3AE5	17,5	2000	25	3AE5284-4AE40-0EN2	16.742,00	1
3AE5	17,5	2500	25	3AE5284-6AE40-0EN2	18.475,00	1
3AE5	17,5	3150	40	3AE5286-7AE40-0EN2	28.101,00	1
3AE5	24	800	25	3AE5324-1AE40-0EN2	15.939,00	1
3AE5	24	1250	25	3AE5324-2AE40-0EN2	16.199,00	1
3AE5	24	2000	25	3AE5324-4AE40-0EN2	21.350,00	1
3AE5	24	2500	25	3AE5324-6AE40-0EN2	21.763,00	1

Opsiyonlar

Sipariş numarası sonuna -Z eklenerek aşağıdaki özellikler kesici ile birlikte seçilebilir. Daha fazla opsiyon ve aksesuar eklemek için satış birimlerimize danışınız

F20	Rutin Test Raporu	0,00 Euro
F30	Kesici Yay Kurma Kolu	90,00 Euro
B02	Uzun kablajlı Fiş-Priz 500mm	537,00 Euro
D90	Standart Kontak Kolu izolasyonu	285,00 Euro
D91	Kısa Kontak Kolu izolasyonu 24kV için	286,00 Euro

Orta gerilim komponentler

3AH4 vakum kesiciler



3AH4 Vakum Kesiciler

Ark ve Pota Ocaklarına yönelik Orta Gerilim Vakum Kesiciler

3AH4 kesicileri yüksek sayıda açma-kapama için tasarlanmıştır.

İlk 10.000 ve her 30.000 açma-kapamadan sonra özel bakımlarının yapılmasıyla kesicilerin Açma-Kapama Ömrü 120.000'dir. Siemens Gebze'de 3AH4 Vakum Kesici Bakım Merkezimizde bu ürünün bakım hizmeti verilmektedir.

E2/M2/C2 sınıfı bu ürünün katalog numarası HG 11.04'tür. IEC62271-100 standardına uygundur.

Aşağıdaki ürün konfigürasyonlarında :

- Kutup aralıkları 350mm'dir.
- 2 Açma bobini, 1 Kapama Bobini, 1 Düşük gerilim bobini mevcuttur
- 12NO+12NC yardımcı kontaklar , 64 pinli fiş-priz bağlantısı, mekanik kilitlemeli ve 50Hz dir.
- Daha fazla bilgi ve farklı opsiyonlar için satış birimlerimize danışınız.

Tip	Anma Gerilimi (kV)	Anma Akımı	Anma Kısa Devre Akımı (kA)	Açıklamalar	Sipariş No	Birim Fiyatı Euro	Min. Sipariş Adet
3AH4	36	1250	31,5	İşletme Gerilimi 110VDC	3AH4305-2TE44-4ED2	96.303,00	1
3AH4	36	2000	31,5	İşletme Gerilimi 110VDC	3AH4305-4TE44-4ED2	96.924,00	1
3AH4	36	2500	31,5	İşletme Gerilimi 110VDC	3AH4305-6TE44-4ED2	102.558,00	1
3AH4	36	3150	31,5	İşletme Gerilimi 110VDC	3AH4305-7TE44-4ED2	174.044,00	1
3AH4	36	2500	40	İşletme Gerilimi 110VDC	3AH4306-6TE44-4ED2	128.661,00	1
3AH4	36	3150	40	İşletme Gerilimi 110VDC	3AH4306-7TE44-4ED2	192.743,00	1
3AH4	36	4000	40	İşletme Gerilimi 110VDC	3AH4306-8TE44-4ED2	211.443,00	1

Opsiyonlar

Sipariş numarası sonuna -Z eklenerek aşağıdaki özellikler kesici ile birlikte seçilebilir. Daha fazla opsiyon ve aksesuar eklemek için satış birimlerimize danışınız.

B02	Uzun kablajlı Fiş-Priz 50cm	537,00 Euro
E14+E15*	85kV/185kV Dielektrik ve Darbe Dayanım Gerilimi	3.614,00 Euro
E24+E25*	95kV/195kV Dielektrik ve Darbe Dayanım Gerilimi	4.316,00 Euro
E19+E25	95kV/200kV Dielektrik ve Darbe Dayanım Gerilimi	4.890,00 Euro
F20	Rutin Test Raporu	0,00 Euro
F30	Kesici Yay Kurma Kolu	231,00 Euro
Y09	40,5kV Nominal Gerilim	849,00 Euro

* 3AH4306-8 nolu kesicilerde geçerli değildir.

Bu kesicide E19+E25 ile 95kV/200kV Dielektrik ve Darbe Dayanım Gerilimi sağlanabilir.

Kesici Tip	Açıklamalar	Açıklamalar	Birim Fiyatı Euro	Min. Sipariş Adet
------------	-------------	-------------	-------------------	-------------------

Aksesuar ve Yedek Malzemeler



3AE5	Kapama/1.Açma Bobini (110-127 V DC)	3AY1410-0E	535,00	1
3AE5	Kapama/1.Açma Bobini (230/240 V AC, 50/60 Hz)	3AY1410-0K	535,00	1
3AE5	Motor (110-127 V DC, 100-125 V AC 50Hz)	3AY1411-1E	1.825,00	1
3AE5	Motor (220-240 V AC / 220-240 V AC 50Hz)	3AY1411-1F	1.825,00	1
3AE1/3AH	Kapama/1.Açma Bobini (100/124 V DC; 110/125V AC, 50/60 HZ)	3AY1510-5E	535,00	1
3AE1/3AH	Kapama/1.Açma Bobini (200-250V DC; 230-240V AC, 50/60Hz)	3AY1510-5F	535,00	1
3AE1/3AH1/3AH5	Motor(100V/110V/125V DC)	3AY1711-2E	1.427,00	1
3AE1/3AH1/3AH5	Motor (220 V DC/230 V AC)	3AY1711-2F	1.427,00	1
3AH3	Motor(110V-127V AC/DC)	3AY1511-3E	2.213,00	1
3AH3	Motor(230-250 V AC; 220-250 V DC)	3AY1511-3F	2.213,00	1
3AE/3AH	Düşük Gerilim Bobini (110V DC)	3AX1103-2E	2.627,00	1
3AE/3AH	Düşük Gerilim Bobini (230V AC, 50 HZ)	3AX1103-2J	2.627,00	1

Diğer yedek parçalar için satış birimlerimize danışınız.

Orta gerilim komponentler

3AH4 vakum kesiciler



3AH4 Vakum Kesiciler

12kV'dan 36kV'a kadar dahili tip 3AH5 Vakum Kesici

Genel kullanım için uygun dahili tip 3AH5 kesiciler, Orta Gerilim Havai Hat, Kablolara, Trafolar, Generatörler, Kapasitörler, Filtre Devreleri, Motorlar ve Reaktörlerde rahatlıkla kullanılabilirler. Daha küçük değerlerde kısa devre akım değerleri olan ama büyük nominal akımlı endüstriyel ihtiyaçlar için uygundur.

10.000 Açma-Kapama ömre sahiptir ve bakım gerektirmez.

E2/M2/C2 sınıfı bu ürünün katalog numarası HG 11.05'tir. IEC62271-100 standardına uygundur.

- 1 Açma, 1 Kapama Bobini, 12NO+12NC, 64 pinli fiş-priz bağlantısı, mekanik kilitlemeli ve 50Hz dir.
- Yardımcı Gerilim 110 VDC
- Daha fazla bilgi ve farklı opsiyonlar için satış birimlerimize danışınız.

Tip	Anma Gerilimi (kV)	Anma Akımı	Anma Kısa Devre Akımı (kA)	Açıklamalar	Sipariş No	Birim Fiyatı Euro	Min. Sipariş Adet
3AH5	36	1250	116	Kutuplararası mesafe 350mm	3AH5312-2ME40-5EM2	16.478,00	1
3AH5	36	1250	25	Kutuplararası mesafe 350mm	3AH5314-2ME40-5EM2	20.686,00	1
3AH5	36	2000	25	Kutuplararası mesafe 350mm	3AH5314-4ME40-5EM2	24.811,00	1

Opsiyonlar

Sipariş numarası sonuna -Z eklenerek aşağıdaki özellikler kesici ile birlikte seçilebilir. Daha fazla opsiyon ve aksesuar eklemek için satış birimlerimize danışınız.

F20	Rutin Test Raporu	0,00 Euro
F30	Kesici Yay Kurma Kolu	89,00 Euro
B02	Uzun kablajlı Fi - Priz 50cm	537,00 Euro

3AH3 Vakum Kesiciler

7,2kV'dan 36kV'a kadar dahili tip 3AH3 Vakum Kesici

10.000 Açma-Kapama ömre sahiptir ve bakım gerektirmez. 72kA, 6300A'e kadar uygulamaları vardır.

Yüksek nominal akım ve kısa devre kapasitesi sayesinde Generatör kesicisi olarak ya da ağır elektriksel çalışma koşulları için tasarlanmıştır.

IEC62271-100 standardına uygundur. IEEE C37.013 Standardının istediği özellikleri 3AH37 ve 3AH38 modelleriyle karşılar. E2/M2/C2 sınıfı bu ürünün katalog numarası HG 11.03'tür.

- 1 Açma, 1 Kapama Bobini, 12NO+12NC, 64 pinli fiş-priz bağlantısı, mekanik kilitlemeli ve 50Hz dir.
- Kutuplararası mesafe 350mm, Yardımcı Gerilim 110 VDC
- Kutuplararası mesafe 350mm, Yardımcı Gerilim 110 VDC



Tip	Anma Gerilimi (kV)	Anma Akımı	Anma Kısa Devre Akımı (kA)	Sipariş No	Birim Fiyatı Euro	Min. Sipariş Adet
3AH3	36	1250	31,5	3AH3305-2ME40-0ED2	33.051,00	1
3AH3	36	2000	31,5	3AH3305-4ME40-0ED2	33.185,00	1
3AH3	36	2500	31,5	3AH3305-6ME40-0ED2	35.570,00	1

Opsiyonlar

Sipariş numarası sonuna -Z eklenerek aşağıdaki özellikler kesici ile birlikte seçilebilir. Daha fazla opsiyon ve aksesuar eklemek için satış birimlerimize danışınız.

B02	Uzun kablajlı Fiş-Priz 50cm	534,00 Euro
E14+	E15 85kV/185kV Dielektrik ve Darbe Dayanım Gerilimi	3.607,00 Euro
E24+	E25 95kV/195kV Dielektrik ve Darbe Dayanım Gerilimi	4.316,00 Euro
F20	Rutin Test Raporu	0,00 Euro
F30	Kesici Yay Kurma Kolu	230,00 Euro
Y09	40,5kV Nominal Gerilim	849,00 Euro

Orta gerilim komponentler

3TM vakum kontaktörler

3TM Vakum Kontaktörler

YENİ



7,2kV'dan 12kV'a kadar Yeni Nesil 3TM Vakum Kontaktörler

3TM Vakum Kontaktörler, Siemens orta gerilim komponent ailesinin yeni nesil kontaktörleridir.

3TM vakum kontaktörler 40 yıldan daha uzun bir önce geli tirilen ve kendini kanıtlamış vakum anahtarlama teknolojisini kullanmaktadır.

Siemens vakum tüpleri sürekli ve güvenilir olarak tüm servis ömürleri boyunca bakıma ihtiyaç duymadan hizmet verirler.

Ürün portföyü 12kV ve 450A'e kadar olup, işletme süresinden bağımsız elektrik ve mekanik açma-kapama sayısı bir milyondur. 3TM Vakum kontaktörler endüstriyel tesislerdeki yüksek sayıda açma kapama yapan motorlar, dağıtım şebekelerinin kapasitör bankları, reaktif güç kompanzasyonu, trafo, gemiler, maden ocakları, raylı sistemler, data merkezleri ve rüzgar enerjisi gibi farklı uygulamalarda kullanılabilir.

Bu ürünün katalog numarası HG 11.23'dir. IEC62271-106:2011 standardına uygundur.

3TM Standart Özellikler

- 4NO+4NC

- DC 110V

- Daha fazla bilgi ve farklı seçenekler için satış birimlerimize danışınız.

Tip	Anma Gerilimi (kV)	Anma Akımı	Anma Kısa Devre Akımı (kA)	Açıklamalar	Sipariş No	Birim Fiyatı Euro	Min. Sipariş Adet
3TM	7,2	450	5	Mekanik kilitlemesiz	3TM3231-1VA21-2VCO	7.057,00	1
3TM	12	450	5	Mekanik kilitlemesiz	3TM3431-1VA21-2VCO	7.609,00	1
3TM	7,2	450	5	Mekanik kilitleme ve 110VDC bırakma	3TM3231-1VE21-2VCO	8.160,00	1
3TM	12	450	5	Mekanik kilitleme ve 110VDC bırakma	3TM3431-1VE21-2VCO	8.294,00	1

Not: 3TM3 Kontaktörler Back-to-Back Kapasitör banklarının anahtarlama için kullanılacaksa Sipariş no sonuna "-Z Y88" ilave edilmelidir.

Daha fazla opsiyon ve aksesuar eklemek için satış birimlerimize danışınız.

Orta Gerilim Ürünleri ile ilgili daha fazla bilgi için:

Ürün Sayfası:

<https://mall.industry.siemens.com/mall/en/tr/Catalog/Products/10268965?tree=CatalogTree>



Ürün Destek Sayfası:

<https://support.industry.siemens.com/cs/start?lc=en-US>

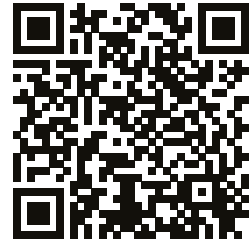

Orta gerilim komponentler

3AE SION Vakum Kesiciler

YENİ

7,2kV'dan 24kV'a kadar SION Vakum Kesiciler - Yenilikçi!
Kompakt tip SION kesiciler her türlü standart Orta Gerilim uygulamalarında ve mevcut tesislerin yenilenmesinde kullanılabilir.
10.000 Açma-Kapama özelliği ve ekonomik oluşuyla çıkmaktadır.
E2/M2/C2 sınıfı bu ürünün katalog numarası HG 11.02'dir.
IEC62271-100 standardına uygundur.



3AH4 Serisi Vakum Kesiciler

Ark ve Pota Ocaklarına yönelik Orta Gerilim Vakum Kesiciler !
Ark ocakları günden 100'den fazla açma-kapama yapmaya ihtiyaç duyabilirler.
3AH4 kesicileri yüksek sayıda açma-kapama için tasarlanmıştır.



İlk 10.000 ve her 30.000 açma-kapamadan sonra özel bakımlarının yapılmasıyla kesicilerin Açma-Kapama Ömrü 120.000'dir.
Siemens Gebze Fabrikasında 3AH4 Vakum Kesici Bakım Merkezimizde bu ürünün bakım hizmeti verilmektedir.
E2/M2/C2 sınıfı bu ürünün katalog numarası HG 11.04'tür. IEC62271-100 standardına uygundur.

3AH5 Serisi Vakum Kesiciler

12kV'dan 36kV'a kadar dahili tip 3AH5 Vakum Kesici
Genel kullanım için uygun dahili tip 3AH5 kesiciler, Orta Gerilim Havai Hat, Kablolar, Trafolar, Generatörler, Kapasitörler, Filtre Devreleri, Motorlar ve Reaktörlerde rahatlıkla kullanılabilirler.
Daha küçük değerlerde kısa devre akım değerleri olan ama büyük nominal akımlı endüstriyel ihtiyaçlar için uygundur.
10.000 Açma-Kapama ömre sahiptir ve bakım gerektirmez.
E2/M2/C2 sınıfı bu ürünün katalog numarası HG 11.05'tir.
IEC62271-100 standardına uygundur.

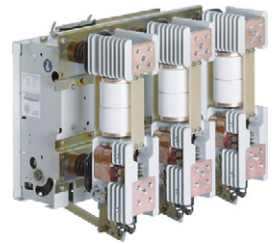

3AH3 Serisi Vakum Kesiciler

7,2kV'dan 36kV'a kadar dahili tip 3AH3 Vakum Kesici
72kA, 6300A'e kadar uygulamaları vardır. 10.000 Açma-Kapama ömre sahiptir ve bakımsızdır.
Yüksek nominal akım ve kısa devre kapasitesi sayesinde Generatör kesicisi olarak ya da ağır elektriksel çalışma koşulları için tasarlanmıştır.
IEC62271-100 standardına uygundur.
E2/M2/C2 sınıfı bu ürünün katalog numarası HG 11.03'tür.
IEEE C37.013 Standardının istediği özellikleri 3AH37 ve 3AH38 modelleriyle karşılar.





Climatix – HVAC uygulamaları ve OEM ihtiyaçları için özel çözümler

Climatix, esnek ve ölçeklenebilir bir dizi kontrol çözümü sunar. Ürün yelpazesi her türlü OEM ısıtma, havalandırma ve klima uygulaması için tasarlanmıştır. Kontrolörler soğutma grupları, ısı pompaları, klima santralleri, çatı tipi paket klimalar, yüksek hassasiyetli klima üniteleri ve bölgesel ısıtma, soğutma istasyonlarıyla kullanım için uygundur. -40 ile 70 C arasındaki aşırı sıcaklık koşullarında güvenilir şekilde çalışırlar. Çok çeşitli G / Ç genişletme modülleri, iletişim, bulut tabanlı uzaktan hizmetler ve kullanıcı ara yüzleriyle çok yönlü ürün portföyünü tamamlar.

siemens.com.tr

SIEMENS

Bina ürünleri HVAC saha cihazları

Oda termostatları



RDS110

Malzeme Cinsi	Sipariş No	Birim Fiyatı Euro/Adet
Oda Termostatları Isıtma Kontrolü Yeni		YENİ
Elektromekanik oda termostati, ayar düğmeli, siva üstü	RAA21	25,00
Elektronik oda termostati, ayar düğmeli, ekranlı, pilli, siva üstü	RDH100	60,00
Elektronik oda termostati, ayar düğmeli, ekranlı, RF, kablosuz, siva üstü	RDH100RF/SET	130,00
Oda termostati, LCD ekranlı, AC230V, siva üstü	RDD100	60,00
Oda termostati, LCD ekranlı, pilli, siva üstü	RDD100.1	60,00
Oda termostati, LCD ekranlı, RF haberleşmeli, siva üstü	RDD100.1RFS	130,00
Oda termostati, LCD ekranlı, AC230V, zaman programlı, siva üstü	RDE100	80,00
Oda termostati, LCD ekranlı, pilli, zaman programlı, siva üstü	RDE100.1	80,00
Oda termostati, LCD ekranlı, zaman programlı, RF haberleşmeli, siva üstü	RDE100.1RFS	185,00
Oda termostati RF verici, kablosuz, siva üstü (mutlaka bir alıcı ile set olarak kullanılmalıdır)	RDD100.1RF	85,00
Oda termostati RF verici, zaman programlı, kablosuz, siva üstü (mutlaka bir alıcı ile set olarak kullanılmalıdır)	RDE100.1RF	105,00
Çok zonlu RF alıcı, verici/vericilerle ile RF kablosuz haberleşme, AC230V (mutlaka en az bir verici (RDD100.1RF, RDE100.1RF) ile set olarak kullanılmalıdır)	RDE-MZ6	235,00
Oda termostati, ekranlı, AC230V, siva altı (Minimum sipariş adedi 20'dir.)	RDD310/MM	35,00
Akıllı Termostat, LCD dokunmatik ekranlı, AC230V, mobil aplikasyon üzerinden kontrol, Wi-fi internet bağlantısı, patentli kendi kendine öğrenebilen algoritma teknolojisi	RDS110	355,00
Akıllı Termostat verici, LCD dokunmatik ekranlı, AC230V, alıcılar (RCR114.1, SSA911.01TH) ile kablosuz haberleşmeli, mobil aplikasyon üzerinden kontrol, Wi-fi internet bağlantısı, patentli kendi kendine öğrenebilen algoritma teknolojisi (ürün mutlaka bir alıcı (RCR114.1, SSA911.01TH) ile set olarak kullanılmalıdır)	RDS110.R	410,00
Akıllı Termostat alıcı, RDS110.R ile kablosuz haberleşmeli, AC230V (RDS110.R ile birlikte kullanılmalıdır)	RCR114.1	80,00
Radyatör vana motoru, RDS110.R ile kablosuz haberleşmeli, pilli (RDS110.R ile birlikte kullanılmalıdır)	SSA911.01TH	135,00



RDG110

Oda Termostatları Fan Coil Kontrolü Yeni		YENİ
Elektromekanik fan coil termostati, 2 borulu, 3 kademeli fan ayarı, ısıtma/soğutma seçimi, AC 230 V, siva üstü	RAB11	35,00
Elektromekanik fan coil termostati, 4 borulu, 3 kademeli fan ayarı, ısıtma/soğutma seçimi, AC 230 V, siva üstü	RAB31	40,00
Fan coil termostati, 2 borulu, 3 kademeli fan ayarı, LCD ekranlı, AC230V, siva altı	RDF510	45,00
Fan coil termostati, 4 borulu, 3 kademeli fan ayarı, LCD ekranlı, AC230V, siva altı	RDF530	50,00
Fan coil termostati, 2/4 borulu, 1-3 kademeli fan ayarı, 2 multifonksiyonel input, LCD ekranlı, AC 230 V, siva altı	RDF300.02	70,00
Fan coil termostati, 2 borulu, 3 kademeli fan ayarı, LCD ekranlı, AC230V, siva altı	RDF310.2/MM	45,00
Fan coil termostati, 2/4 borulu, 1-3 kademeli fan ayarı, 3 multifonksiyonel input, elektrikli ısıtıcı, yerden ısıtma kontrol seçenekleri, LCD ekranlı, AC230V, siva üstü	RDG110	130,00

Yukarıda bulunan ürünler ve diğer HVAC kontrol ekipmanlarımız (motorlu vanalar, sensörler, damper motorları, kalorimetreler... vb) hakkında detaylı bilgi almak için kataloğun arka sayfasında bulunan HVAC saha cihazları konusunda yetkili bayilerimizle iletişime geçebilirsiniz.

ÖNEMLİ NOTLAR

- Fiyatlarımızda herhangi bir ihbara gerek duymaksızın değişiklik yapma hakkımız mahfuzdur.
- Teslimatlarımız, teslim tarihinde geçerli fiyat listemize göre yapılmaktadır.
- Fiyatlarımıza KDV dahil değildir.
- Listemizde bulamadığınız ürünler için lütfen satış birimlerimizle temasa geçiniz.
- Üretim programında ve ölçülerde değişiklik yapma hakkımız mahfuzdur.
- İçeride görülen resim ve teknik değerler genel bilgi amaçlıdır. Cihaz ölçüleri, montaj ve işletme verileri için, cihazla birlikte verilen işletme talimatını esas alınız.
- Tüm ürünlerimiz imalat hatalarına karşı en az bir yıl garantilidir.
- Ürününüzün kullanım ömrü sona erdiğinde, atık azaltımının ve geri dönüşümün sağlanması amacı ile tesislerimize ileterek doğanın korunmasına katkıda bulununuz
- Sipariş miktarları listede belirtilen minimum sipariş adetleri ve katları şeklinde kabul edilmektedir.

Ürünlerimiz, AB teknik mevzuatına uyumlu CE işaretiyle sahip olup, ulusal ve uluslararası standartlara uygun olarak, TS-ISO-EN 9001 Kalite Yönetim Sistemi Belgeli kuruluşlarımızda, çevre koruyucu sistemlerle üretilmektedir.



Teknik Destek

444 0 747

Fax : (0216) 459 30 77

e-mail: teknikdestek.tr@siemens.com



İLETİŞİM BİLGİLERİMİZ

İSTANBUL BÖLGESİ

Yakacık Cad. No: 111
34870 Kartal
İSTANBUL
Tel : (0216) 459 34 77
Faks : (0216) 459 30 71

ADANA BÖLGESİ

Reşat Bey Mah. Türkuşu Cad.
Günep Panorama İş Merkezi
B Blok 1. Kat D: 106
01120 Seyhan ADANA
Tel : (0322) 454 78 88
Faks : (0322) 453 29 71

BURSA BÖLGESİ

Odunluk Mah. Akademi Cad.
No: 10/5 Zeno Business Center
C Blok K: 3 D: 13
16110 Nilüfer BURSA
Tel : (0224) 234 54 00-01
Faks : (0224) 234 54 07

İZMİR BÖLGESİ

Akdeniz Cad. No.14
Birsel İş Merkezi Kat:4/401
35210 Alsancak İZMİR
Tel : (0232) 411 70 28
Faks : (0232) 411 70 23

GEBZE FABRİKA

Gebze Organize Sanayi
Bölgesi 1000. Cad. 13.
Sok. No:1004 41480
Gebze KOCAELİ
Tel : (0262) 676 20 00
Faks : (0262) 676 20 11

ANKARA

E-Posta :abdurrahim.yalcinkaya@siemens.com
Gsm :(0533) 361 99 25

E-Posta :gokhan.yilmaz@siemens.com
Gsm :(0530) 977 22 67

ANTALYA

E-Posta :sami.culha@siemens.com
Gsm :(0531) 892 03 41

ESKİŞEHİR

E-Posta :saffet.ozyurt@siemens.com
Gsm :(0532) 304 58 98

GAZİANTEP

E-Posta :vedat.alagoz@siemens.com
Gsm :(0539) 783 46 37

KAYSERİ

E-Posta :goksel.sahin@siemens.com
Gsm :(0533) 693 55 16

KONYA

E-Posta :ilker.akalin@siemens.com
Gsm :(0533) 523 48 22

MALATYA

E-Posta :hakan.salman@siemens.com
Gsm :(0533) 693 55 18

SAMSUN

E-Posta :hamza.kuyumcuoglu@siemens.com
Gsm :(0533) 300 37 44

ELEKTROMARKETLERİMİZ

ADANA BÖLGESİ

- **AKINAL ELEKTRİK SAN. ve TİC. LTD. ŞTİ.**
İncilipınar Mah. Kamil Ocak Cad. No: 13
27090 Şehitkamil **GAZİANTEP**
Tel : (0342) 215 30 50 - 3 hat
Faks : (0342) 215 30 52
E-posta : akinalelektrik@hotmail.com
 - **DOĞANATEŞ ELEKTRİK SAN. TİC. LTD. ŞTİ.**
Merkez: İsmetiye Mah. İrfan Sofrası Sok. No: 18
44100 Battalgazi **MALATYA**
Tel : (0422) 323 51 13 - 18
Faks : (0422) 321 96 74
Web : www.doganates.com
E-posta : info@doganates.com
Şube: 1. Organize Sanayi Bölgesi 1. Cad. No:3
Yeşilyurt **MALATYA**
Tel : (0422) 237 51 97-98
Faks : (0422) 237 52 87
 - **DOĞUŞ ELEK. İNŞ. TAAH. SAN. TİC. A.Ş.**
Aydınlar Mah. 03075 Nolu Sok. No: 3
Şehitkamil 27090 **GAZİANTEP**
Tel : (0342) 324 20 10 pbx
Faks : (0342) 324 21 11
Web : www.doguselektrik.net
E-posta : info@doguselektrik.net
 - **DOSTDOĞRU ELEKTRİK ELEKTRONİK GIDA
TEKSTİL NAK. SAN. ve TİC. LTD. ŞTİ.**
Uçkuyu Mah. Elazığ Bulvarı No: 265/1
Yenişehir **DIYARBAKIR**
Tel : (0412) 290 46 59
Fax : (0412) 290 40 63
Web : www.dostdogru.com.tr
E-posta : info@dostdogru.com.tr
E-posta : dostdogru_21@hotmail.com
 - **ER ELEKTRİK SAN. ve TİC. LTD. ŞTİ.**
Mustafa Kemal Mah. Okan Merzeci
Bulvarı No: 396/A
33090 **MERSİN**
Tel : (0324) 226 36 37 pbx
Faks : (0324) 226 36 36
Web : www.erelektrik.com
E-posta : info@erelektrik.com
 - **GEYLANİ ELEKTRİK SAN. ve TİC. LTD. ŞTİ.**
1. Organize Sanayi Bölgesi D 400 Karayolu
83102 Sok. No: 24
Başpınar **GAZİANTEP**
Tel : (0342) 337 32 05
Faks : (0342) 337 29 79
Web : www.geylanielektrik.com.tr
E-posta : info@geylanielektrik.com
 - **ÖZTEKNİK ENERJİ ELEKTROMARKET
MAKİNA MOTOR TİC. LTD. ŞTİ.**
Merkez: Adana Hacı Sabancı Organize
Sanayi Böl 25. Cad. No. 11/A
01010 Yakapınar **ADANA**
Tel : (0322) 394 40 13-14 / 394 34 90-93
Faks : (0322) 394 47 44
Şube: Abidinpaşa Cad. Karasoku Mah.
6.Sok. No: 6/B
01410 Seyhan **ADANA**
Tel : (0322) 359 30 60 pbx
Faks : (0322) 359 30 54
Web : www.ozteknikenerji.com
E-posta : info@ozteknikenerji.com.tr
 - **ÖZÜMİT ELEKTRİK**
İskenderun Yolu 3. km A. Baykal İş Mrk.
31060 Antakya **HATAY**
Tel : (0326) 221 35 35 pbx
Faks : (0326) 221 35 35
Web : www.ozumitelektrik.com.tr
E-posta : mustafa@ozumitelektrik.com.tr
 - **SOYUYÜCE ELK. İNŞ. SAN. ve TİC. LTD. ŞTİ.**
Sürsürü Mah. İmam Efendi Bulvarı
No:45 - **ELAZIĞ**
Tel : (0424) 238 44 30-218 33 00
Faks : (0424) 212 12 50
E-posta : nadirsoyuyuce@gmail.com
 - **UYUM ELK. İNŞ. TAAH. TİC. LTD. ŞTİ.**
Yurt Mah. A. Türkeş Bulvarı No:242/A
Uyum Plaza Seyhan **ADANA**
Tel : (0322) 228 53 53 Pbx
Faks : (0322) 225 14 68
Web : www.uymuelektrik.com
E-posta : uyum@uyumelektrik.com
 - **YANAR ELK. İNŞ. TAAH. SAN. TİC. LTD. ŞTİ.**
Menderes Mah. Veysel Karani Cad. KMESOB
Binası altı No:7 Aksu **KAHRAMANMARAŞ**
Tel : (0344) 231 11 00
Faks : (0344) 231 12 00
E-posta : info@yanarelelektrik.com.tr
 - **YUVAM ELK. TİC. ve SAN.LTD. ŞTİ.**
Niyazi Misri Cad. Niyazi Sk. 1. Ara No: 4
44100 **MALATYA**
Tel : (0422) 321 49 69
(0422) 324 22 33
Faks : (0422) 324 12 82
Web : www.yuvamelektrik.com.tr
E-posta : info@yuvamelektrik.com.tr
 - **YZD ELEKTRİK İNŞ. TİC. LTD. ŞTİ.**
Adana Hacı Sabancı Org. San. Bölğ.
OSB İnönü Bulvarı No: 11
01410 Sarıçam **ADANA**
Tel : (0322) 394 51 94 - 459 14 39
459 14 81 - 459 15 07
Faks : (0322) 394 51 95
Web : www.yzd.com.tr
E-posta : yzd@yzd.com.tr
- ### ANKARA BÖLGESİ
- **ADNAN ELK. ADNAN YAZICI ve ORT.**
Atatürk Cad. Pıricelebi Mah.
No:316/C Merkez - **RİZE**
Tel : (0464) 21328 80-82
Faks : (0464) 213 25 55
E-posta : adnan.elektrik@hotmail.com
 - **AR ELEKTRİK ELEKTRONİK SAN.TİC. A.Ş.**
Merkez: Ankara Yolu 4.Km No:21/G **ÇORUM**
Şube : Organize Sanayi Bölgesi 9.Cad
No: 5 **ÇORUM**
Tel : (0364) 213 10 45
Faks : (0364) 225 56 57
Web : www.arelelektrik.com.tr
E-posta : info@arelelektrik.com.tr
 - **ASAL ELEKTRİK**
Merkez: Şabanolu Mah. 19 Mayıs San.
Sitesi Kutlukent Bulv. No:81
Tekkeköy **SAMSUN**
Tel : (0362) 266 70 70
Tel : (0362) 432 14 00
Faks : (0362) 431 69 70
Web : www.asalelektrik.com
Şube: Pazar Mah. Necipbey Cad. No: 24
İlkadım **SAMSUN**
Tel : (0362) 432 00 93
Faks : (0362) 432 45 30
 - **AYDINLAR ELEKTRİK**
100. Yıl Bulvarı No: 110
Ostim **ANKARA**
Tel : (0312) 354 14 77
Faks : (0312) 385 41 89
Web : www.aydinlar.com.tr
E-posta : info@aydinlar.com.tr
 - **GALİP MÜHENDİSLİK ELEKTRİK SAN.TİC.A.Ş.**
Merkez: Şabanolu Mah. Cemal Yeşilyurt Cad.
No:125 Tekkeköy - **SAMSUN**
Tel : 444 55 89
Faks : (0362) 431 50 05
Web : www.galip.com.tr
E-posta : galip@galip.com.tr
Şube: Hançerli Mah. 100.Yıl Bul. No:53
İlkadım - **SAMSUN**
Tel : 444 55 89
Faks : (0362) 435 67 72
Şube: Serhat Mah. 1419. Cad. No:10
Ostim - **ANKARA**
Tel : (0312) 395 06 43
Faks : (0312) 395 06 44
E-posta : galipankara@galip.com.tr
 - **KARADENİZ ELEKTRO MARKET TİC.A.Ş.**
Merkez: Kutlugün Mah. Hacı Mehmet
Orta Küme Evleri No:2 Ortahisar - **TRABZON**
Tel : 444 85 61
Faks : (0462) 325 91 81
Web : www.karadenizelektromarket.com.tr
E-posta : info@karadenizelektromarket.com.tr
B2B e-ticaret: www.kemmarket.com
Samsun Şube : Kirazlık Mah. Örnek Sanayi
Sitesi Bayraktar Cad. No:19 Tekkeköy - **SAMSUN**
Tel : 444 85 61
Faks : (0462) 325 91 81
Web : www.karadenizelektromarket.com.tr
E-posta : info@karadenizelektromarket.com.tr
B2B e-ticaret: www.kemmarket.com
Değirmendere Şube : Değirmendere Mah. Devlet
Sahil Yolu Cad. No:73 Ortahisar - **TRABZON**
Tel : 444 85 61
Faks : (0462) 325 91 81
Web : www.karadenizelektromarket.com.tr
E-posta : info@karadenizelektromarket.com.tr
B2B e-ticaret: www.kemmarket.com
 - **KOÇAK MÜH. TAAH. TİC. LTD. ŞTİ.**
OSB Erenler Mah. Cumhuriyet Bulvarı No:24
AKSARAY
Tel : (0382) 502 01 01
Faks : (0382) 502 01 03
Web : www.kocakmuhendislik.com.tr
E-posta : info@kocakmuhendislik.com.tr
 - **KONYA ENERJİ LTD.ŞTİ.**
Merkez: F. Çakmak Mah. Büsan Özel Org.
San. Böl. Kosgeç Cad. No:66 - **KONYA**
Tel : (0332) 345 09 00
Faks : (0332) 345 09 09
Şube: Konya Org. San. Böl. Yaylacık Cad. No:13/17
(Org. Böl.Müd.Arkası) **KONYA**
Bursa Bölge: Volkan Kuloğlu
Tel : 0 531 843 7861
E-posta : bilgi@konyaenerji.com.tr
İstanbul Bölge: Barış Taşdelen
Tel : 0 530 693 9183
E-posta : bilgi@konyaenerji.com.tr
 - **LEVENT AYDINLATMA ve ELK.
MALZEMELERİ İNŞAAT TİC.LTD.ŞTİ.**
Muratpaşa Mah. 605 Sok. Yavuz Apt.
No:7- **ANTALYA**
Tel : (0242) 344 20 41-344 20 51
Faks : (0242) 334 83 17
Web : www.leventelektrik.biz
E-posta : info@leventelektrik.biz

ELEKTROMARKETLERİMİZ

RUHBAŞ ELEKTRİK OTOMASYON İNŞ. TAAH. TİC. LTD. ŞTİ.

Merkez: Sanayi Bölgesi 3. Cd. No: 24
KAYSERİ
Tel : (0352) 336 32 10-320 82 20-21
Faks : (0352) 336 32 11
Şube: Sanayi Bölgesi 3. Cd. No: 9-B
KAYSERİ
Tel : (0352) 336 09 82-83
Şube: Sanayi Bölgesi 6. Cd. No: 28
KAYSERİ
Tel : (0352) 320 82 20
Faks : (0352) 320 82 16
Web : www.ruhbas.com
E-posta : ruhbas@ruhbas.com

SİMTES ELEKT. MAL. SAN. ve TİC. A.Ş.

21. Cad. 1424. Sok. No: 12
Ostim 06370 **ANKARA**
Tel : 444 34 79
Faks : (0312) 310 60 95 - 324 40 58
Web : www.simteselektrik.com.tr
E-posta : satis@simteselektrik.com.tr

SALT OTOMASYON ELEKTRİK ELEKTRONİK SAN. ve TİC. LTD. ŞTİ.

Kosgeb Cad. Busan Özel Organize Sanayi
Bölgesi No. 32 Karatay **KONYA**
Tel : (0332) 345 31 81
Faks : (0332) 345 31 84
Web : www.saltotomasyon.com
E-posta : info@saltotomasyon.com

TAMER ELEKTRİK İML. SAN TİC LTD ŞTİ

Elektrokent İş Merkezi 1467. Cad. No:2/29
İvedik O.S.B **ANKARA**
Tel : (0312) 444 78 67
Faks : (0312) 395 17 23
Web : www.tamerelektrik.com.tr
E-posta : ostim1@tamerelektrik.com.tr
Şube: Sanayi Cd. Kuruçeşme Sk.
No:3/A-B Ulus **ANKARA**
Tel : (0312) 444 7 867
Faks : (0312) 324 45 74
Web : www.tamerelektrik.com.tr
E-posta : ulus2@tamerelektrik.com.tr

TAMGÜÇ ELEK. İNŞ. SAN. ve TİC. LTD. ŞTİ.

Sanayi Bölgesi 8. Cad. No: 12
KAYSERİ
Tel : (0352) 3336 35 32-336 20 22
Faks : (0352) 336 20 23
Web : www.tamgucelektrik.com.tr
E-posta : ahmet@tamgucelektrik.com.tr

ÜNKO ELEK. MAK. İNŞ. SAN. TİC. A.Ş.

İVOGSAN 1467. Cad. Elektrokent No: 2/23
06370 Ostim **ANKARA**
Tel : (0312) 354 86 56 pbx
Faks : (0312) 354 41 45
Web : www.unko.com.tr
E-posta : unko@unko.com.tr

YEĞENLER ELEK. A.Ş.

Altınova Sinan Mah. Serik Cad. Hüseyin
Avşaroğlu İş Merkezi No: 83/A, 07170
Kepez **ANTALYA**
Tel : (0242) 321 38 31 - 32
Web : www.yegenlerelektrik.com
E-posta : info@yegenlerelektrik.com

BURSA BÖLGESİ

ANOT ENDÜSTRİ VE TİCARET A.Ş.

Merkez: Organize Sanayi Bölgesi 9. Cadde
No:34 Odunpazarı - **ESKİŞEHİR**
Tel : (0222) 236 16 16
Faks : (0222) 236 16 11
E-posta : info@anot.com.tr
Web : www.anot.com.tr
Bursa Şube: Alaaddinbey Mahallesi 638. Sokak
Aliaşan Plaza No: 2/A Nilüfer - **BURSA**
Tel : (0224) 443 50 55
Faks : (0224) 443 50 65
E-posta : info@anot.com.tr
Web : www.anot.com.tr

ÇAĞIN ELEKTROMARKET SAN. ve TİC. LTD. ŞTİ.

Merkez: Aladdin Bey. Mah. 626 Sok.
Elektromekanik İş Merkezi No:26/J

Nilüfer **BURSA**
Tel : (0224) 441 24 50
Faks : (0224) 441 74 44
Web : www.caginelektromarket.com
E-posta : info@caginelektromarket.com
Şube: Kıbrıs Şehitler Cad. Babadağ Apt. No: 34/B
Osmangazi - **BURSA**
Tel : (0224) 272 59 59-60
Faks : (0224) 254 77 25

FINDIKKAYA ELEK. SAN. ve TİC. LTD. ŞTİ.

Nilüfer Ticaret Merkezi 69. Sokak No.2
Nilüfer **BURSA**
Tel : (0224) 443 47 14
Faks : (0224) 443 47 16
Web : www.findikkaya.com.tr
E-posta : info@findikkaya.com.tr

KIRAC ELEK. İNŞ. MÜH. SAN. ve TİC. LTD. ŞTİ.

Merkez: Organize Sanayi Bölgesi
Şehitler Bulvarı No: 21
ESKİŞEHİR
Tel : (0222) 236 15 00
Faks : (0222) 236 15 01
Şube: Kurtuluş Mahallesi Vatan Caddesi
Köprü Konutları Apt. No:111/H **ESKİŞEHİR**
Tel : (0222) 221 91 70
Faks : (0222) 234 81 07
Şube: Perpa Tic. Merkezi A Blok Kat: 8
No: 754 Okmeydanı **İSTANBUL**
Tel : (0212) 320 79 04
Faks : (0212) 320 79 05
Şube: 23 Nisan Mah. Ata Bulvarı Gizemler
Plaza 3 Kat:1 D:5 Nilüfer **BURSA**
Tel : (0224) 443 45 26
(0224) 443 56 26
Faks : (0224) 443 09 26
Şube: 1373 Cad. No:14 Ağaç İşleri İvedik
O.S.B. **ANKARA**
Tel : (0312) 255 36 36
Faks : (0312) 255 46 46
Web : www.kiracelektrik.com.tr
E-posta : kirac@kiracelektrik.com.tr

KRC ELEKTROMARKET SAN. ve TİC. A.Ş.

Merkez: Organize San. Böl. 9. Cad. No:23
26110 **ESKİŞEHİR**
Tel : (0222) 234 34 04 pbx
Faks : (0222) 234 35 45
Web : www.krclektromarket.com
E-posta : eskisehir@krclektromarket.com.tr

Şubeler:
Afyon : (0272) 222 20 50 pbx
Aydın : (0256) 212 27 85 pbx
Balıkesir : (0266) 241 00 21 pbx
Bandırma : (0266) 718 10 33 pbx
Çiğli : (0232) 376 02 15 pbx
Eskişehir Çarşı : (0222) 234 32 04 pbx
Gebze : (0262) 644 16 15 pbx
Kocaeli : (0262) 335 27 27 pbx
Kütahya : (0274) 226 13 00 pbx
İnegöl : (0224) 712 03 23 pbx
Manisa : (0236) 236 33 80 pbx
Motor: (0224) 243 17 15 pbx
Sakarya : (0236) 291 30 30
Dijital Şube (E-Ticaret): 0530 604 74 64

MERPA PAZARLAMA A.Ş.

Merkez: Nilüfer Ticaret Merkezi 65.
Sok No: 17 Nilüfer **BURSA**
Tel : (0224) 443 64 00
Faks : (0224) 443 11 27
Şube: Gazlıcalar Cad. No:90 **BURSA**
Tel : (0224) 443 11 24
Web : www.merpa.com
E-posta : merpa@merpa.com

İZMİR BÖLGESİ

BANAZ ACAR ELEK. SAN. ve TİC. LTD. ŞTİ.

Kurtuluş Mah. Fatih Cad. No: 13
64100 **USAK**
Tel : (0276) 215 53 46
(0276) 224 62 69 - 315 11 46
Faks : (0276) 315 33 11
Web : www.acarelektrik.com.tr
E-posta : info@acarelektrik.com.tr

EGESİM OTOMATİK KONTROL SAN. ve TİC. LTD. ŞTİ.

Merkez: Halkapınar Mah. 1526 Sok. No:3/B
Ali Bulmalp 2 İş Merkezi 35110
Konak **İZMİR**
Tel : (0232) 433 30 25
Faks : (0232) 459 90 42
E-posta : egesim@egesim.com
Web : www.egesim.com
Şube: Gebze Org. San. Böl. 400. Sok.
No: 410 Gebze **KOCAELİ**
Tel : (0262) 751 28 00
Faks : (0262) 751 27 28
Web : www.egesim.com
E-posta : istanbul@egesim.com

EMA ELEKTRİK MALZ. SAN. ve TİC. A.Ş.

1203 / 5 Sok. No:2 / J Yener İş Merk.
35110 Yenisehir **İZMİR**
Tel : (0232) 458 55 55
Faks : (0232) 433 31 96
Web : www.emaelektrik.com
E-posta : info@emaelekt.ik.com

ERİKOĞLU ELEK. SAN. ve TİC. A.Ş.

Kale Mah. 312 Sk. No: 6/A Pamukkale - **DENİZLİ**
Tel : (0258) 265 22 15
Faks : (0258) 263 24 64
Web : www.erikoglu elektrik.com.tr
E-posta : elektrik@erikoglu.com

KARSİM ELEK. ve OTOMASYON SAN. ve TİC. A.Ş.

Merkez: Halkapınar Mah. 1082 Sk. No:7/N
Pamuk Plaza Konak / **İZMİR**
Tel: (0232) 502 65 91
Fax: (0232) 502 65 97
Web: www.karsimotomasyon.com
www.karsimstore.com
E-posta: info@karsimotomasyon.com
Şube: Cumhuriyet Mah. Abdül İpekçi Cad. No:2 D:228
Propa Vista Kartal **İZMİR**
Tel: (0232) 502 65 69
Fabrika: AOSB Mah. 10026 Sok. No:19 Çiğli **İZMİR**
Tel: (0232) 414 20 59

PROMEDA ELEKTRİK ve OTOMASYON SİSTEMLERİ SAN. ve TİC. LTD. ŞTİ.

Merkez: Ulukent Sanayi Bölgesi, 10007. Sk. No:17
29 Ekim Mah. Menemen - **İZMİR**
Tel : (0232) 459 22 22
Faks : (0232) 459 22 90
Web : www.promeda.net
E-posta : satis@promeda.net
İstanbul Ofis : 0535 426 85 27

VATA ELEK. A.Ş.

Halkapınar Mah.1082 Sokak Pamuk Plaza C Blok No.3
Yenişehir **KONAK - İZMİR**
Tel: (0232) 290 96 94
Fax: (0232) 502 13 63
Web: www.vataelektrik.com
E-posta: info@vataelektrik.com
İstanbul Anadolu: 0 531 697 90 95
İstanbul Avrupa: 0 530 157 24 16
Ankara Bölge: 0 530 513 54 20
Ankara Bölge: 0 537 885 46 64
Akdeniz Bölge: 0 546 469 88 65

ELEKTROMARKETLERİMİZ

İSTANBUL BÖLGESİ

- **ALKAN KARDEŞLER ELK. SAN. ve TİC. A.Ş.**
Merkez: Perpa Tic. Merz. A Blok Kat: 1
No: 9/0044 Okmeydanı **İSTANBUL**
E-satış: www.e-alkan.com
Tel : (0212) 210 06 26 pbx
Faks : (0212) 210 06 33
Şube: Bereketzade Mah. Okçumusa Cad.
No: 33/D Karaköy **İSTANBUL**
Tel : (0212) 243 10 09 pbx
Faks : (0212) 243 10 41
Şube: Avcı Kuru Köyü, Alkan Cad. No:43
Eski Hava Üssü Şile Yolu Üzeri **İSTANBUL**
Tel : (0216) 735 25 41
Faks : (0216) 735 25 43
Web : www.alkankardesler.com
E-posta : info@alkankardesler.com
- **ALKANLAR ELK. SAN ve TİC. A.Ş.**
Merkez: Fatih Mah. Yakacak Yolu Cad.
Ortadağ Mevkii No:37/A
Sancaktepe - **İSTANBUL**
Tel : (0216) 564 57 00 PRI
(0216) 561 28 19 Pbx
Faks : (0216) 311 19 48
(0216) 561 55 75
Web : www.alkanlar.com
E-posta : info@alkanlar.com
Şube: Şair Ziya Paşa Cad. No: 5/1A
Karaköy **İSTANBUL**
Tel : (0212) 252 44 24 Pbx
Tel : (0212) 292 48 35/29
Faks : (0212) 245 09 14
Şube: Barış Mah. Koşuyolu Cad. Kurt Deresi
Mevkii No: 96 Gebze **KOCAELİ**
Tel : (0262) 777 00 58 Pbx
Faks : (0262) 777 00 68
- **ERGİN ELEKTRİK SAN. ve TİC. A.Ş.**
Perpa Tic. Merkezi A Blok K:1-2 No:5
80270 Okmeydanı **İSTANBUL**
Tel : (0212) 220 13 13
Faks : (0212) 222 80 20-21
Web : www.ergin.com.tr
E-posta : danisma@ergin.com.tr
- **İŞİN ELEKTRİK A.Ş.**
Merkez: Güzelyalı Mah. İbrahim Hakkı Cad.
No:46 Pendik - **İSTANBUL**
Tel : (0216) 493 4 493 – (0216) 493 89 91
Faks : (0216) 493 89 94
Web : www.isinelektrik.com
E-posta : info@isinelektrik.com
Şube: Orhantepe Mah. Üsküdar Cad. No:226/A
Cevizli - Kartal - **İSTANBUL**
Tel : (0216) 305 63 31 – 305 79 90
Faks : (0216) 305 90 54
- **SANTRAL ELK.SAN. ve TİC. A.Ş.**
Merkez: Bankalar Cad. Yanıkkapı Sok.
No: 4 34420 Karaköy **İSTANBUL**
Tel : (0212) 254 77 50 pbx
Faks : (0212) 250 19 11 – 15
Şube: Okçumusa Cad. No: 42
34420 Karaköy **İSTANBUL**
Tel : (0212) 254 77 50 pbx
Faks : (0212) 250 19 11 – 15
Şube: Perpa Ticaret Merkezi, A Blok Kat 2
No: 6-7 34384 Okmeydanı **İSTANBUL**
Tel : (0212) 210 44 77
Faks : (0212) 210 44 75
Web : www.santral.com
E-posta : santral@santral.com
- **ÇİHAN ELK. TAAH. SAN. ve TİC. LTD. ŞTİ.**
Altay Çeşme Mah. Zuhâl Sk.
Niyazi Bey İş Merkezi No:22 Kat:5 D:10
Maltepe **İSTANBUL**
Tel : (0216) 444 4 246
Faks : (0216) 410 59 00
Web : www.cihanelektrik.com.tr
E-posta : bilgi@cihanelektrik.com.tr
- **TÜMPA ELK. MALZ. PAZ. ve TİC. A.Ş.**
Evliya Çelebi Mah. Meşrutiyet Cad.
İşhanı Apt. No:66/A 34430
Beyoğlu **İSTANBUL**
Tel : (0212) 256 94 05
Faks : (0212) 256 95 99
Şubeler:
Hadımköy : (0212) 798 23 04
Gaziosmanpaşa: (0212) 594 04 04
Ümraniye : (0216) 661 12 05
İzmir : (0232) 433 00 82
Adana : (0322) 429 53 31
Samsun : (0362) 447 36 35
Web : www.tumpaelektrik.com
E-posta : info@tumpaelektrik.com
- **ELPİM MAK. İNŞ. ELK. MALZ. PAZ. TİC. ve SAN. A.Ş.**
Erenler Mah. 201 Sok. No. 10
Erenler **SAKARYA**
Tel : (0264) 276 00 83 pbx
276 38 30
Faks : (0264) 275 19 00
Web : www.elpim.com.tr
E-posta : elpim@elpim.com.tr

ALÇAK GERİLİM ENERJİ İZLEME ve OTOMASYONU ÇÖZÜM ORTAKLARI

- **PRONİT ENDÜSTRİYEL SİSTEMLER ve BİLGİ TEKNOLOJİLERİ LTD. ŞTİ.**
Gayrettepe Mh. Hoşsohbet Sk. No:5 iç Kapı No :13
Beşiktaş - **İSTANBUL**
Tel : (0212) 320 54 46
Faks : (0212) 320 29 43
Web : www.pronit.com.tr
E-posta : info@pronit.com.tr
- **RST MİMARLIK MÜHENDİSLİK DIŞ TİC. LTD. ŞTİ.**
Organize Sanayi Bölgesi 12. Cad. No:23 **KAYSERİ**
Tel : (0352) 321 14 53
Fax : (0352) 231 50 86
Web : www.rstmuhendislik.com.tr
E-posta : info@rstmuhendislik.com.tr
- **TELETEKNİK KONTROL & GÜÇ SİSTEMLERİ SAN. TİC. LTD. ŞTİ.**
Yenişehir Mh. Millet Cd. Sumbül Sk.
Sweet Life Center No:6/A39 34912
Pendik **İSTANBUL**
Tel : (216) 4829247
Fax : (216) 4829248
Web : www.teleteknik.com.tr
E-posta : info@teleteknik.com.tr

ALÇAK GERİLİM PANO PARTNERLERİ

SIVACON

Technology
Partner

SIEMENS

Şalt panoları, dağıtım sistemleri ve panolarda yetkilendirilmiş ürün ve sistem yapıcılığı:
Alpha Universal, Sivacon S8, Sivacon S4, Sicube 8MT

İSTANBUL BÖLGESİ

- **3P PANO ve ELEKTRİK ELEKTRONİK KONTROL SİSTEMLERİ SAN. TİC. LTD. ŞTİ.**
Mahmutbey Mah. Express24 Binası 2664.Sok.
No:12/Bağcılar - İSTANBUL
Tel : (0212) 472 06 08
Faks : (0212) 472 01 48
Web : www.3ppano.com
E-posta: 3p@3ppano.com



- **ANELİS MÜHENDİSLİK SAN.ve TİC. LTD. ŞTİ.**
Saray Mah. Site Yolu Sok. No:5/4
Anel İş Merk. 34768 Ümraniye İSTANBUL
Tel : (0216) 636 20 00
Faks : (0216) 636 25 00
Web : www.anelis.com.tr
E-posta: bilgi@anelis.com.tr



- **ASEL MÜH. ELK. İNŞ. TAAH. DAN. SAN. ve TİC. LTD. ŞTİ.**
Nişantepe Mahallesi, Fabrikalar Sk No:1/1, 34794
Çekmeköy İSTANBUL
Tel : (0216) 499 88 77
Faks : (0216) 499 88 80
Web : www.aselmuhendislik.com.tr
E-posta: info@aselmuhendislik.com.tr



- **EGESİM ENERJİ ELEKTROMEKANİK SAN.TİC. LTD. ŞTİ.**
Gebze Org. San. Böl. 400. Sok. No: 410
Gebze KOCAELİ
Tel : (0262) 751 28 00
Faks : (0262) 751 27 28
Web : www.egesim.com
E-posta: istanbul@egesim.com



- **MERT ELK. TAAH. PANO SAN. TİC. LTD. ŞTİ.**
Turgutreis San. Sit. Orhanlı Mah. Karadeniz Cad.
No:7A/1-2 Tuzla İSTANBUL
Tel : (0216) 394 22 00
Faks : (0216) 394 29 99
Web : www.mertpano.com.tr
E-posta: mertpano@mertpano.com.tr



- **OMEGA ELEKTRİK PANO SAN. TİC. A.Ş.**
Beylikdüzü Mercimerler San.Sit.
4. Cadde No:18 Beylikdüzü
İSTANBUL
Tel : (0212) 886 31 51
Faks : (0212) 886 31 61
Web : www.omegapano.com.tr
E-posta: info@omegapano.com.tr



- **PACPRO OTOMASYON MÜHENDİSLİK SAN. İÇ VE DIŞ TİC. A.Ş.**
Aydınlı Mahallesi, Yanyol Cad. Melodi Sok. Bilmo Sanayi Sitesi, No:16 Tuzla 34953 İSTANBUL
Tel : (0216) 376 10 95
Faks : (0216) 376 70 89
Web : www.pacpro.com
E-posta: info@pacpro.com



- **STAR ELEKTRİK PANO SAN. ve TİC. LTD. ŞTİ.**
Esenkent Mah. Dudullu OSB 2.Cd. No: 3
34776 Ümraniye İSTANBUL
Tel : (0216) 420 19 34 – 35
Faks : (0216) 466 02 71
Web : www.starpano.com.tr
E-posta: star@starpano.com.tr



ANKARA BÖLGESİ

- **AGES MÜHENDİSLİK ELEKTRİK TİC. LTD. ŞTİ.**
ASO 1.Organize Sanayi Bölgesi Erkunt Cad.
No: 2 Sincan ANKARA
Tel: (0312) 267 21 00
Faks: (0312) 267 61 03
Web: www.agesmuhendislik.com.tr
E-posta: ages@agesmuhendislik.com.tr



- **ANKASİM ELK. TAAHHÜT İMALAT MONTAJ SAN. ve TİC. LTD. ŞTİ.**
İvedik OSB Ağaç ve Metal San. Sit.
1419 Cad. 1435 Sok. No: 22
Yenimahalle ANKARA
Tel : (0312) 394 77 44
Faks : (0312) 354 62 44
Web : www.ankasim.com.tr
E-Posta: ankasim@ankasim.com.tr
siemenspartner@gmail.com



- **ELTES ELK. İNŞ. TAAH. SAN. TİC. A.Ş.**
Kayseri Org. San. Böl. 12. Cad. No: 23
38040 Melikgazi KAYSERİ
Tel : (0352) 231 85 44
Faks : (0352) 231 50 86
Web : www.eltel.com.tr
E-posta: satis@eltel.com.tr



- **EPTİM ELEK. İNŞ. ve TİC. LTD. ŞTİ.**
Ostim Mah. 1426. Sok. No: 4 Ostim
ANKARA
Tel : (0312) 354 96 40
Faks : (0312) 354 96 50
Web : www.eptim.com.tr
E-posta: eptim@eptim.com.tr



- **EUROPOWER ENERJİ ve OTOMASYON , TEKNOLOJİLERİ SAN. TİC. LTD. ŞTİ.**
Saray Mah. Atom Cad. No:17 Kazan
Kazan ANKARA
Tel : (0312) 815 48 80
Faks : (0312) 815 48 81
Web : www.europowerenerji.com.tr
E-posta: refik.cetin@europowerenerji.com.tr



- **ŞALT OTOMASYON ELEKTRİK ELEKTRONİK SAN. TİC. LTD. ŞTİ.**
Kosgeb Cad. Busan Özel Organize Sanayi Bölgesi No. 32 Karatay KONYA
Tel : (0332) 345 31 81
Faks : (0332) 345 31 84
Web : www.saltotomasyon.com
E-posta: info@saltotomasyon.com



BURSA BÖLGESİ

- **KIRIÇ ELK. İNŞ. MÜH. SAN. ve TİC. LTD. ŞTİ.**
Organize San. Böl. Şehitler Bulvarı
No: 21 ESKİŞEHİR
Tel : (0222) 236 15 00
Faks : (0222) 236 15 01
Web : www.kiracelektrik.com.tr
E-posta: kirac@kiracelektrik.com.tr



İZMİR BÖLGESİ

- **DELTA PROSES OTOMASYON KONTROL VE ELEKTRONİK SİSTEMLERİ SAN. VE TİC. LTD. ŞTİ.**
10042 Sokak No: 6 1A OSB Çiğli İZMİR
Tel : +90 (232) 433 29 10
Faks : +90 (232) 433 29 12
Web : http://www.deltaproses.com.tr
E-posta: delta@deltaproses.com



- **EGESİM ELEKTRİK SAN.TİC. LTD. ŞTİ.**
Atatürk Bulvarı No: 4 İzmir Serbest Bölgesi
35660 Menemen İZMİR
Tel : (0232) 842 60 85
Faks : (0232) 842 60 86
E-posta: fabrika@egesim.com
Web : www.egesim.com



- **SİVATEK ELK. PANO ve OTOMASYON SİST.SAN. TİC. LTD. ŞTİ.**
7407 Sokak No:19 Pınarbaşı İZMİR
Tel : (0232) 478 15 79 - 478 15 89
Faks : (0232) 478 15 99
E-posta: ali.kirmaci@sivatek.com.tr



- **PROMEDA ELEKTRİK ve OTOMASYON SİSTEMLERİ SAN. ve TİC. LTD. ŞTİ.**
Merkez: Ulukent Sanayi Böl. 10007 Sokak
No: 17 29 Ekim Mah. Menemen İZMİR
Tel : (0232) 459 22 22
Faks : (0232) 459 22 90
Web : www.promeda.net
E-posta : satis@promeda.net



- **YILDIRIM ELSAN ELK. SAN. TİC. LTD. ŞTİ.**
Aydın Organize Sanayi Bölgesi 2. Cad.
No: 41 Umurlu AYDIN
Tel : (0256) 211 56 56
Faks : (0322) 453 07 03
Faks : (0256) 211 39 89
Web : www.yespan.com
E-posta : info@yespan.com



ADANA BÖLGESİ

- **DRV MÜHENDİSLİK SAN. TİC. LTD. ŞTİ.**
Yeşiloba Mah. Efer Sanayi Sitesi 46167 Sok.
Dışkapı No: 12 A Blok No: 3 Seyhan ADANA
Tel : (0322) 453 07 02
Faks : (0322) 453 07 03
Web : www.drvc.com.tr
E-posta: info@drvc.com.tr



Smart home
and building
solutions.
Global. Secure.
Connected.



KNX instabus

KNX ÇÖZÜM ORTAKLARIMIZ

Solution
Partner

Building
Technologies

SIEMENS

- **ACTİVO ELEKTRONİK LTD. ŞTİ**
Tahtlısı mah.Yesevi Sok. No: 1/29
Ümraniye **İSTANBUL**
Tel : (0216) 428 81 13
Faks : (0216) 428 81 22
Web : www.activo.com.tr
E-posta: bilgi@activo.com.tr



- **O2 OTOMASYON MÜHENDİSLİK TİC. LTD. ŞTİ.**
Çınar Mahallesi Yeşiltepe Sokak No:21 Kat:1 Daire:
Maltepe **İSTANBUL**
Tel : (0216) 548 29 26
Web : www.o2otomasyon.com
E-posta: info@logicontrols.com



- **KONSİS KONTROL VE OTOMASYON LTD. ŞTİ.**

19 Mayıs Mah. Atatürk Cad. No:68 A1 Blok D:6 34736
Kadıköy - **İSTANBUL**
Tel : (0216) 478 53 29
Faks : (0216) 478 58 36
Web : www.konsis.net
E-posta: kadrikirimli@konsis.net



- **UMETEK MÜHENDİSLİK TAAHHÜT TİC. LTD.ŞTİ.**

Bağlarbaşı Mah. Atatürk Cad. Sakarya Sok. No:35 K:1
34844 Maltepe **İSTANBUL**
Tel : (0216) 222 29 14
Web : www.facebook.com/BinaOtomasyonu
E-posta: teknik@umetek.com



- **PRAKSİS BİNA TEKNOLOJİLERİ VE UYGULAMALARI TİC. LTD. ŞTİ**
Burhaniye Mahallesi Kısıklı Cad. No: 79 D:5
34746 Üsküdar **İSTANBUL**
Tel : (0216) 318 10 60
Faks : (0216) 318 10 49
Web : www.praxis-tr.com
E-posta: mehmetu@praxis-tr.com



- **MEHMET ERDEM SÖZEN, MES MÜHENDİSLİK**
Fevziçakmak Mh. Kosgeb Caddesi My Plaza
10632 Sk.2A / 201
Karatay - **KONYA-TÜRKİYE**
Tel : (0332) 350 1 351
Web : www.mesmuhendislik.com
E-posta: bilgi@mesmuhendislik.com



- **SANAYİ MÜHENDİSLİK TİC. LTD. ŞTİ.**
Kızıltoprak Mah. Bağdat Caddesi Köseoğlu Apt.
No: 75/8
Kadıköy **İSTANBUL**
Tel : (0216) 345 14 55
Faks : (0216) 414 58 46
Web : www.sanayimuh.com
E-posta: keremdirlik@sanayimuh.com



HVAC SAHA CİHAZLARI YETKİLİ BAİLERİMİZ

Approved
Partner

Building
Technologies

SIEMENS

İSTANBUL BÖLGESİ

- **ELEKTRO KALORİ PAZ. VE TİC. A.Ş.**
Murakıp Sok. No: 18/1 Karaköy
34435 Beyoğlu **İSTANBUL**
Tel : +90 444 0 665
Web : www.elektrokalori.com.tr
E-posta: info@elektrokalori.com.tr
- **TOTALINE**
Merkez : Dudullu Organize Sanayi Bölgesi
Esenşehir 3. Cad. No.2 PK:37 34776 **İSTANBUL**
Tel : (0216)528 69 73
Şube : İkitelli O.S.B. S.S.Eskoop San. Sit.
İşletme Kooperatifi B2 Blok Başakşehir **İSTANBUL**
Tel : (0212)671 53 04
Web : www.isk-market.com
E-posta: info@isk-market.com

İZMİR BÖLGESİ

- **TERMMARKET İSİT. SOĞ. SAN. TİC. LTD. ŞTİ.**
1443 Sokak No: 2/E Tesisat İş Merkezi
Yenişehir **İZMİR**
Tel : (0232) 459 77 37
Web : www.termmarket.com.tr
E-posta: info@termmarket.com.tr
- **TOTALINE**
2823 Sk. No:129/B 5-6 Oto Plaza Halkapınar
İZMİR
Tel : (0232) 459 18 17
Web : www.isk-market.com
E-posta: info@isk-market.com

ANKARA BÖLGESİ

- **KEYVAN PAZ. A.Ş.**
Çamlıca Mah. Anadolu Bulvarı No : 20
Tımko İş Merkezi Blok : Z/8 Yenimahalle
06200 **ANKARA**
Tel : (0312) 311 06 59
Web : www.keyvanpazarlama.com.tr
E-posta: keyvan@keyvanpazarlama.com.tr
- **KODSAN TERMOSAR ENERJİ SİST. SAN. TİC. A.Ş.**
Lizbon Caddesi No:37/3 A.Öveçler Çankaya
Çankaya **ANKARA**
Tel : (0312) 443 02 43
Web : www.kodsantermosar.com.tr
E-posta: info@kodsantermosar.com.tr
- **TOTALINE**
Serhat Mahallesi İvedik Org. San. Böl.
Melih Gökçek Bulv. 1445 Cad.No:26
Yenimahalle **ANKARA**
Tel : (0312) 472 43 04
Web : www.isk-market.com
E-posta: info@isk-market.com

ANTALYA BÖLGESİ

- **TOTALINE**
Mehmetçik Mh. Aspendos Bulvarı No:79/E
Muratpaşa **ANTALYA**,
Tel : (0242) 322 66 64
Web : www.isk-market.com
E-posta: info@isk-market.com
- **GAZİANTEP BÖLGESİ**
- **ABC MAKİNA MÜH. İNŞ. SAN. TİC. LTD. ŞTİ.**
Gazi Mah. Milli Egemenlik Cd. No:43/C
Şehitkamil **GAZİANTEP**
Tel : (0342) 231 24 44
Web : www.abcmakina.com
E-posta: hvac@abcmakina.com

SIRIUS YILDIZ ÜÇGEN KOMBİNASYONLARI OLUŞTURMA TABLOSU

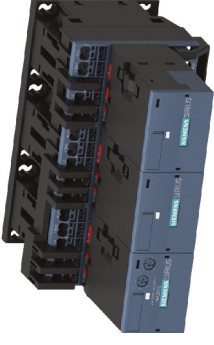

Motor Gücü (kW)	Motor Akımı (kW)	Şebeke Kontaktörü	Üçgen Kontaktör	Yıldız Kontaktör	Zaman Rölesi Fonksiyon Modülü (230V)	Bağlantı Kiti*	İlave Yardımcı Kontak**
5.5	12	3RT2015-..	3RT2015-..	3RT2015-..	3RA2816-0EW20	3RA2913-2BB1	3RH2911-1FA..
7.5	17	3RT2017-..	3RT2017-..	3RT2015-..	3RA2816-0EW20	3RA2913-2BB1	3RH2911-1FA..
11	25	3RT2018-..	3RT2018-..	3RT2016-..	3RA2816-0EW20	3RA2913-2BB1	3RH2911-1CA..
15/18.5	32/40	3RT2026-..	3RT2026-..	3RT2024-..	3RA2816-0EW20	3RA2913-2BB1	3RH2911-1CA..
22/30	50/65	3RT2027-..	3RT2027-..	3RT2026-..	3RA2816-0EW20	3RA2913-2BB1	3RH2911-1CA..
37	80	3RT2035-..	3RT2035-..	3RT2027-..	3RA2816-0EW20	3RA2933-2C	3RH2911-1CA..
45	86	3RT2036-..	3RT2036-..	3RT2027-..	3RA2816-0EW20	3RA2932-2C	3RH2911-1CA..
55	115	3RT2037-..	3RT2037-..	3RT2035-..	3RA2816-0EW20	3RA2933-2BB1	3RH2911-1CA..
75	150	3RT2038-..	3RT2038-..	3RT2035-..	3RA2816-0EW20	3RA2933-2BB1	3RH2911-1CA..

* Kiti içinde tüm elektriksel kilitleme köprüleri ve bağlantı klipsleri mevcuttur. 5.5 ve 7.5kW'lık tiplerde mekanik kilitleme de dahildir.

** İlave yardımcı kontaklar opsiyonel olarak arzu edilen miktarda uygulamaya uygun olarak seçilebilir.

SIRIUS SAĞ - SOL DÖNÜŞ KOMBİNASYONLARI OLUŞTURMA TABLOSU

Motor Gücü (kW)	Motor Akımı (kW)	Boy	Kontaktör 1	Kontaktör 2	Bağlantı Kiti*	Mekanik Kiitleme	İlave Yardımcı Kontak**
3	7	S00	3RT2015-..	3RT2015-..	3RA2913-2AA1	Bağlantı Kitine dahildir	3RH2911-1FA..
4	9	S00	3RT2016-..	3RT2016-..	3RA2913-2AA1	Bağlantı Kitine dahildir	3RH2911-1FA..
5.5	12	S00	3RT2017-..	3RT2017-..	3RA2913-2AA1	Bağlantı Kitine dahildir	3RH2911-1FA..
7.5	17	S0	3RT2018-..	3RT2018-..	3RA2913-2AA1	Bağlantı Kitine dahildir	3RH2911-1FA..
11	25	S0	3RT2026-..	3RT2026-..	3RA2923-2AA1	Bağlantı Kitine dahildir	3RH2911-1FA..
15	32	S2	3RT2027-..	3RT2027-..	3RA2923-2AA1	Bağlantı Kitine dahildir	3RH2911-1FA..
18.5	40	S2	3RT2028-..	3RT2028-..	3RA2923-2AA1	Bağlantı Kitine dahildir	3RH2911-1FA..
22	50	S2	3RT2036-..	3RT2036-..	3RA2933-2AA1	3RA2932-2C	3RH2911-1FA..
30	65	S3	3RT2037-..	3RT2037-..	3RA2933-2AA1	3RA2932-2C	3RH2911-1FA..
37	85	S3	3RT2038-..	3RT2038-..	3RA2933-2AA1	3RA2932-2C	3RH2911-1EA..
45	95	S3	3RT1046-..	3RT1046-..	3RA1943-2A	3RA1924-2B	3RH2911-1EA..

* Kitin içinde tüm elektriksel kiitleme köprüleri ve bağlantı klipsleri mevcuttur. Bağlantı kitinde boy S00 ve S0'da mekanik kiitleme dahildir.

** İlave yardımcı kontaklar opsiyonel olarak arzu edilen miktarda uygulamaya uygun olarak seçilebilir.

400V, 50Hz şebeke için harmonik reaktörlü kompanzasyon bileşenleri seçim cetveli

Reaktör gücü (kVAR)	Kondansatör üzerine düşen gerilim (V)	Seçilen kondansatör gerilimi (min)	Kondansatör Sipariş No'su	Reaktör Sipariş No'su	Kontaktör Sipariş No'su	Sipariş No'su	Kablo Kesiti (mm ²) Sigorta Değeri (A) **
---------------------	---------------------------------------	------------------------------------	---------------------------	-----------------------	-------------------------	---------------	---

Reaktör Oranı %5,67

6,25	423	440	4RB8075-3EE10	4EP3801-1TE00	3RT2026-1AP00	6	25
12,5	423	440	4RB8150-3EE10	4EP4001-0TE00	3RT2617-1AP03	6	35
25	423	440	4RB8281-3EE10	4EP4401-4TE00	3RT2627-1AP05	16	63
50	423	440	2 x 4RB8281-3EE10	4EU3032-5TE08	3RT2636-1AP03	35	125
50*	423	440	4RB8560-3EE20	4EU3032-5TE08	3RT2636-1AP03	35	125
100	423	440	4 x 4RB8281-3EE10	4EU3632-3TE08	3RT2646-1AP03	70	250
100*	423	440	2 x 4RB8560-3EE20	4EU3632-3TE08	3RT2646-1AP03	70	250

Reaktör Oranı %7

6,25	428	440	4RB8075-3EE10	4EP3701-2TE00	3RT2026-1AP00	6	25
12,5	428	440	4RB8150-3EE10	4EP4001-1TE00	3RT2617-1AP03	6	35
25	428	440	4RB8281-3EE10	4EP4401-3TE00	3RT2627-1AP05	16	63
50	428	440	2 x 4RB8281-3EE10	4EU2732-5TE08	3RT2636-1AP03	35	125
100	428	440	4RB8560-3EE20	4EU3632-4TE08	3RT2646-1AP03	70	250
100*	428	440	4 x 4RB8281-3EE10	4EU3632-4TE08	3RT2646-1AP03	70	250

Reaktör Oranı %5,67

6,25	423	480	4RB8083-3EJ10	4EP3801-1TE00	3RT2026-1AP00	6	25
12,5	423	480	4RB8167-3EJ10	4EP4001-0TE00	3RT2617-1AP03	6	35
25	423	480	4RB8330-3EJ20	4EP4401-4TE00	3RT2627-1AP05	16	63
50	423	480	2 x 4RB8330-3EJ20	4EU3032-5TE08	3RT2636-1AP03	35	125
100	423	480	4 x 4RB8330-3EJ20	4EU3632-3TE08	3RT2646-1AP03	70	250

Reaktör Oranı %7

6,25	428	480	4RB8083-3EJ10	4EP3701-2TE00	3RT2026-1AP00	6	25
12,5	428	480	4RB8167-3EJ10	4EP4001-1TE00	3RT2617-1AP03	6	35
25	428	480	4RB8330-3EJ20	4EP4401-3TE00	3RT2627-1AP05	16	63
50	428	480	2 x 4RB8330-3EJ20	4EU2732-5TE08	3RT2636-1AP03	35	125
100	428	480	4 x 4RB8330-3EJ20	4EU3632-4TE08	3RT2646-1AP03	70	250

* Alternatif kondansatör seçim sütunu olarak kullanılmalıdır.

** NH bıçaklı sigorta akım değeri.

Not: Harmonik reaktörlü kompanzasyon sistemlerinde uygun filtreleme yapabilmek için yukarıdaki reaktör-kondansatör seçim cetveline uyulması gerekmektedir.

400V, 50Hz şebeke için harmonik reaktörlü kompanzasyon bileşenleri seçim cetveli

Reaktör gücü (kVAR)	Kondansatör üzerine düşen gerilim (V)	Seçilen kondansatör gerilimi (min)	Kondansatör Sipariş No'su	Reaktör Sipariş No'su	Kontaktör Sipariş No'su	Sipariş No'su	Kablo Kesiti (mm ²) Sigorta Değeri (A) **
---------------------	---------------------------------------	------------------------------------	---------------------------	-----------------------	-------------------------	---------------	---

Reaktör Oranı %14

6,25	456	480	4RB8100-3FC10	4EP3900-7TE00	3RT2026-1AP00	6	25
12,5	456	480	4RB8150-3EJ10	4EP4300-6TE00	3RT2617-1AP03	6	35
25	456	480	4RB8300-3EJ10	4EU2732-0TE08	3RT2627-1AP05	16	63
50	456	480	2 x 4RB8300-3EJ10	4EU3032-0TE08	3RT2636-1AP03	35	125
50*	456	480	2 x 4RB8330-3EJ20	4EU3032-0TE08	3RT2636-1AP03	35	125
100	456	480	4 x 4RB8300-3EJ10	4EU3931-1TE80-0A	3RT2646-1AP03	70	250
100*	456	480	2 x 4RB8300-3EJ10 + 2 x 4RB8330-3EJ20	4EU3931-1TE80-0A	3RT2646-1AP03	70	250

Reaktör Oranı %5,67

6,25	423	525	4RB8100-3FC10	4EP3801-1TE00	3RT2026-1AP00	6	25
12,5	423	525	4RB8200-3FC10	4EP4001-0TE00	3RT2617-1AP03	6	35
25	423	525	2 x 4RB8200-3FC10	4EP4401-4TE00	3RT2627-1AP05	16	63
25*	423	525	4RB8400-3FC20	4EP4401-4TE00	3RT2627-1AP05	16	63
50	423	525	2 x 4RB8250-3FC10 + 4RB8300-3FC10	4EU3032-5TE08	3RT2636-1AP03	35	125
50*	423	525	4RB8200-3FC10 + 2 x 4RB8300-3FC10	4EU3032-5TE08	3RT2636-1AP03	35	125
50*	423	525	2 x 4RB8400-3FC20	4EU3032-5TE08	3RT2636-1AP03	35	125
100	423	525	4RB8100-3FC10 + 6 x 4RB8200-3FC10	4EU3632-3TE08	3RT2646-1AP03	70	250
100*	423	525	4RB8100-3FC10 + 5 x 4RB8300-3FC10	4EU3632-3TE08	3RT2646-1AP03	70	250
100*	423	525	4 x 4RB8400-3FC20	4EU3632-3TE08	3RT2646-1AP03	70	250

Reaktör Oranı %7

6,25	428	525	4RB8100-3FC10	4EP3701-2TE00	3RT2026-1AP00	6	25
12,5	428	525	4RB8200-3FC10	4EP4001-1TE00	3RT2617-1AP03	6	35
25	428	525	2 x 4RB8200-3FC10	4EP4401-3TE00	3RT2627-1AP05	16	63
25*	428	525	4RB8400-3FC20	4EP4401-3TE00	3RT2627-1AP05	16	63
50	428	525	2 x 4RB8250-3FC10 + 4RB8300-3FC10	4EU2732-5TE08	3RT2636-1AP03	35	125
50*	428	525	4RB8200-3FC10 + 2 x 4RB8300-3FC10	4EU2732-5TE08	3RT2636-1AP03	35	125
50*	428	525	2 x 4RB8400-3FC20	4EU2732-5TE08	3RT2636-1AP03	35	125
100	428	525	8 x 4RB8200-3FC10	4EU3632-4TE08	3RT2646-1AP03	70	250
100*	428	525	4 x 4RB8400-3FC20	4EU3632-4TE08	3RT2646-1AP03	70	250
100*	428	525	4RB8100-3FC10 + 5 x 4RB8300-3FC10	4EU3632-4TE08	3RT2646-1AP03	70	250

Reaktör Oranı %14

6,25	456	525	4RB8100-3FC10	4EP3900-7TE00	3RT2026-1AP00	6	25
12,5	456	525	4RB8200-3FC10	4EP4300-6TE00	3RT2617-1AP03	6	35
25	456	525	4RB8125-3FC10 + 4RB8250-3FC10	4EU2732-0TE08	3RT2627-1AP05	16	63
50	456	525	3 x 4RB8250-3FC10	4EU3032-0TE08	3RT2636-1AP03	35	125
100	456	525	5 x 4RB8300-3FC10	4EU3931-1TE80-0A	3RT2646-1AP03	70	250
100*	456	525	6 x 4RB8250-3FC10	4EU3931-1TE80-0A	3RT2646-1AP03	70	250

* Alternatif kondansatör seçim sütunu olarak kullanılmalıdır.

** NH bıçaklı sigorta akım değeri.

Not: Harmonik reaktörlü kompanzasyon sistemlerinde uygun filtreleme yapabilmek için yukarıdaki reaktör-kondansatör seçim cetveline uyulması gerekmektedir.



SENTRON WL AÇIK TİP OTOMATİK ŞALTERLER 6300 A'e KADAR

Gerekli olan kumanda devresi fişi ve prizi sayısının belirlenmesi

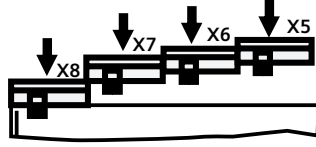

Kumanda devresi fişi ve prizi sayısını etkileyen faktörler:

- Tahrik türü
- Elektronik aşırı akım açtırıcısının gerilim trafolu olup olmayıcı
- Yardımcı açtırıcı türü ve sayısı
- Haberleşme bağlantısı COM15

	Kumanda Soket Sayısı	Soket
a İlk kumanda devresi prizi X6 her zaman gereklidir.	1	X6
b Tahrik türü		
b1 Ön kurma yaylı mekanik elle tahrik mekanik kapama	0	
b2 Ön kurma yaylı mekanik elle tahrik mekanik ve elektrikli kapama	0	X6
b3 Yay kurmalı motor tahrikli mekanik ve elektrikli kapama	+1	X2
c Aşırı akım açtırıcısı tipi		
c1 ETU15B, ETU25B, ETU27B aşırı akım açtırıcısı	0	
c2 ETU45B, ETU55B, ETU76B (dahili CubicleBUS)	+1	X8
N-iletkeninde aşırı akım koruması ve toprak kaçağı koruması için haric akım trafosu bağlantısı		
c3 N-iletkenine bağlı akım trafosu (c2 seçilmediyse 3 kutuplu şalterlerde gereklidir)	+1	X8
c4 Transformatörün yıldız noktasına bağlı akım trafosu (c2 veya c3 seçilmediyse gereklidir)	+1	X8
d Yardımcı açtırıcı		
d1 1. yardımcı açtırıcılı/sız (F1 açtırma bobini)	0	X6
d2 2. yardımcı açtırıcılı (F2 açtırma bobini, F3 düş. gerilim bob., F4 gecikmeli düş. ger. bob.)	+1	X5
e Yardımcı kontak bloğu		
e1 1. yardımcı kontak bloğu 2NO + 2NC	0	X6
e2 1. ve 2. yard. kont.bloğu 4NO+4NC (b3 veya d2 seçilmediyse gereklidir)	+1	X5
f Haberleşme modülü		
f1 COM15 haberleşme modülü olmaksızın	0	
f2 COM15 haberleşme modülü ile	+1	X7
X7 kumanda devresi soketi tamamıyla işgal edilmekte olduğundan aşağıdaki opsiyonlar bu sebeple mümkün değildir:		
• Trip ihbar kontağı S24		
• Yay kuruldu bilgisi S21		
• Elektrikli ON butonu S10		
• 1. ve 2. yardımcı açtırıcı üzerindeki ihbar kontağı S22 + S23		
g Opsiyonel ihbar fonksiyonları / aksesuar		
g1 Trip ihbar kontağı S24 (sadece f2 seçilmediyse mümkündür)	+1	X7
g2 Yay kuruldu kontağı S21 (sadece f2 seçilmediyse mümkündür, g1 seçilmediyse gereklidir)	+1	X7
g3 Elektr. ON but. S10 sadece f2 seçilmediyse mümkündür, g1 veya g2 seçilmediyse gereklidir	+1	X7
g4 1. yardımcı açtırıcı üzerindeki ihbar kontağı S22 (sadece f2 seçilmediyse mümkündür, g1, g2 veya g3 seçilmediyse gereklidir)	+1	X7
g5 2. yardımcı açtırıcı üzerindeki ihbar kontağı S23 (sadece f2 seçilmediyse mümkündür, g1, g2, g3 veya g4 seçilmediyse gereklidir)	+1	X7
g6 Kapamaya hazır kontak S20	0	X6
g7 Motoru devreden çıkarma şalteri S12 (sadece motor tahriği seçildiğinde mümkündür)	0	X5
g8 Uzaktan resetleme bobini F7 (c2 seçilmediyse gereklidir)	+1	X8
h Kumanda devresi soketi toplam sayısı (maks. 4)		(maks. 4)

(S1, S2 Yardımcı Kontaklar Standarttır.)

- Uzaktan Resetleme Bobini F7
- Toprak Kaçağı Trafosu / G Sensör S2
- Toprak Kaçağı Trafosu / G Sensör S1
- Nötr Trafosu / N Sensör S2
- Nötr Trafosu / N Sensör S1
- Yıldız Bağlantılı Harici Gerilim Trafosu Ortak Uç
- Harici Gerilim Trafosu L3
- Harici Gerilim Trafosu L2
- Harici Gerilim Trafosu L1
- 0 V DC
- 24 V DC
- CubicleBUS +
- CubicleBUS -

Haberleşme fonksiyonu "F02" seçilmesi durumunda mevcut değildir. "X7" klemens bloğunda COM15 Modülü bulunmaktadır.

- Trip İhbar kontağı S24
- Yay kuruldu kontağı S21
- Elektriksel On butonu S10
- 1. Açırıcı ihbar kontağı S22
- 2. Açırıcı ihbar kontağı S23

- 1. Açırma bobini F1"ST"
- S1"S" / "NO"
- S1 "Ö" / "NC"
- Kapama bobini Y1
- Kapamaya hazır kontak S20
- S2"S" / "NO"
- S2 "Ö" / "NC"

- F4 sadece "hızlı OFF"
- F4 sadece "hızlı OFF"
- FS "ST", F3 "UVR", F4 "UVR td" / F3 "UVR", F4 "UVR td" /
- S 3 "NO" veya S7 "NO"
- S 3 "NC" veya S7 "NO"
- S 4 "NC" veya S8 "NO"
- S 4 "NC" veya S8 "NO"
- Motor tahrik mekanizması
- Opsiyonel motor kapatma S12 anahtarı

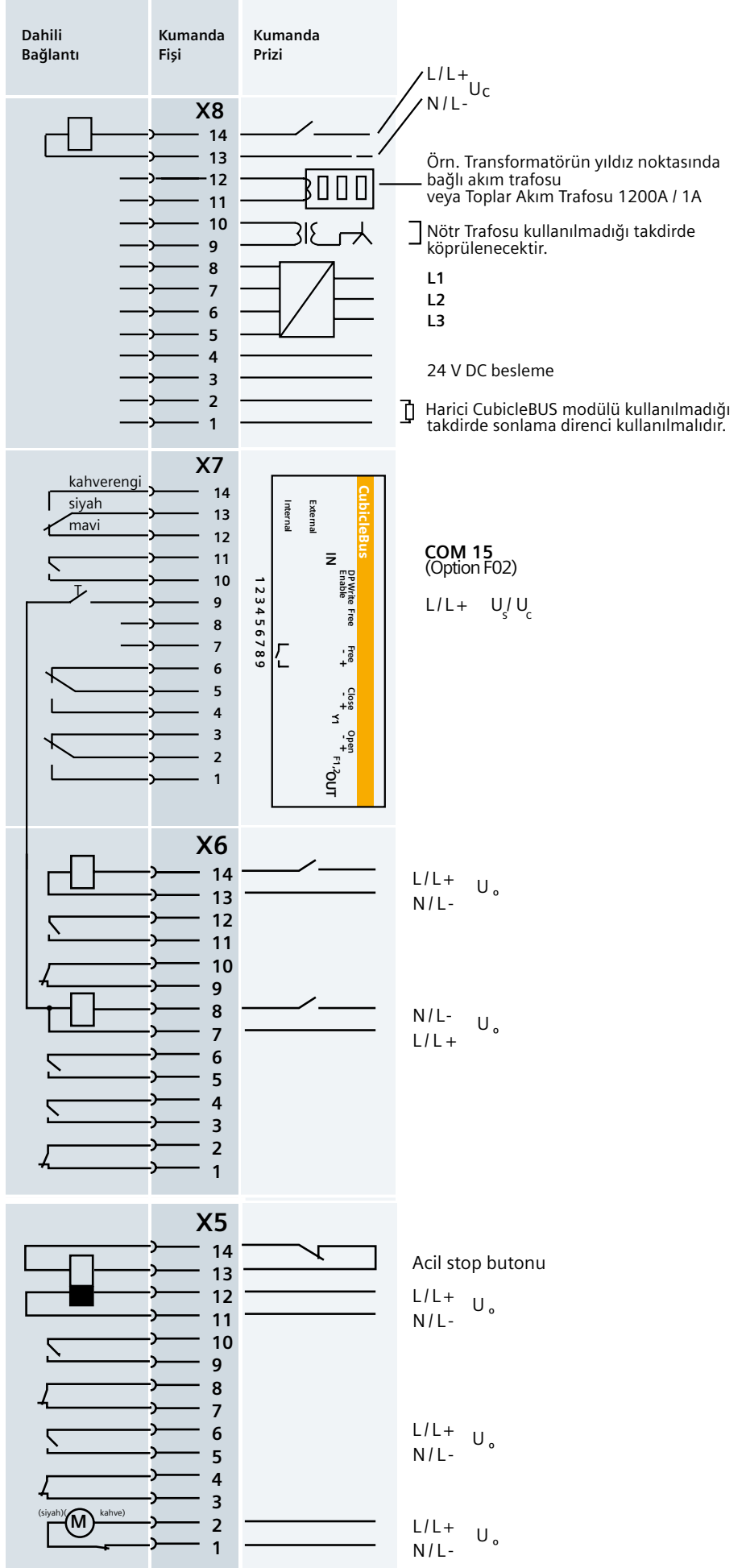

SIEMENS

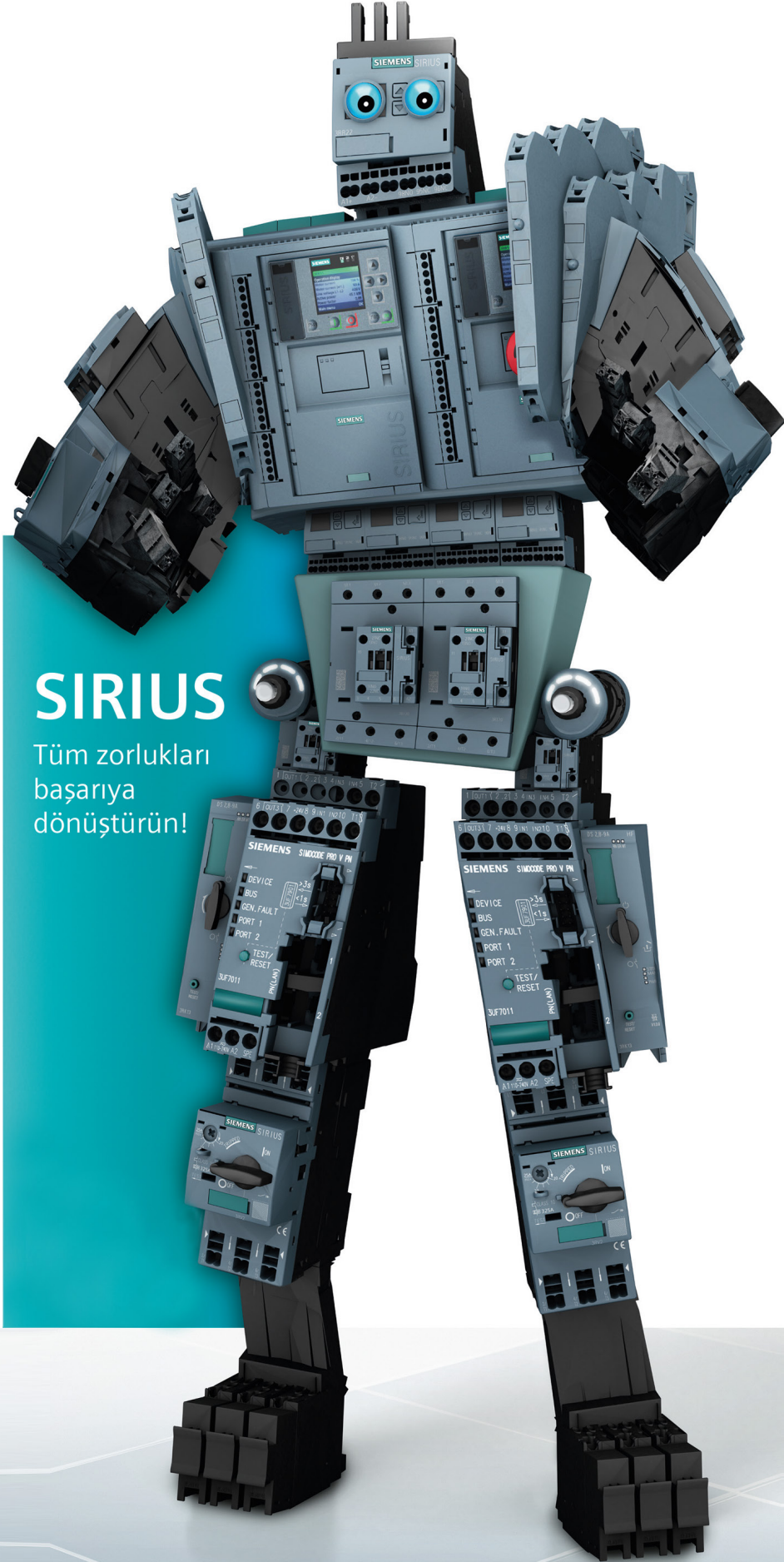

SIRIUS

Tüm zorlukları
başarıya
dönüştürün!

Dönüşüm tablosu

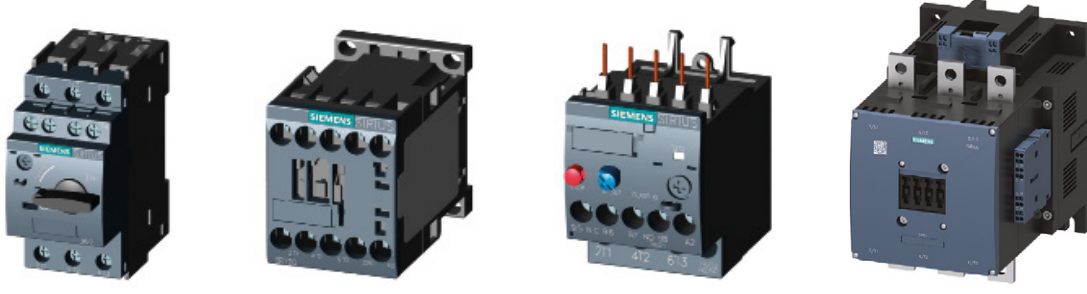

3TF Serisi Kontaktörler	Yeni Nesil SIRIUS	İlave Yardımcı Katak
3TF4010-0APO	3RT2016-1AP01	
3TF4001-0APO	3RT2016-1AP02	
3TF4011-0APO	3RT2016-1AP01	+
3TF4022-0APO	3RT2016-1AP01	+
3TF4110-0APO	3RT2017-1AP01	
3TF4101-0APO	3RT2017-1AP02	
3TF4111-0APO	3RT2017-1AP01	+
3TF4122-0APO	3RT2017-1AP01	+
3TF4210-0APO	3RT2018-1AP01	
3TF4220-0APO	3RT2018-1AP01	+
3TF4211-0APO	3RT2025-1AP00	
3TF4222-0APO	3RT2025-1AP00	+
3TF4310-0APO	3RT2026-1AP00	
3TF4320-0APO	3RT2026-1AP00	+
3TF4311-0APO	3RT2026-1AP00	+
3TF4322-0APO	3RT2026-1AP00	+
3TF4422-0APO	3RT2027-1AP00	+
3TF4522-0APO	3RT2028-1AP00	+
3TF4622-0APO	3RT2036-1AP00	+
3TF4722-0APO	3RT2037-1AP00	+
3TF4822-0APO	3RT2038-1AP00	+
3TF4922-0APO	3RT2046-1AP00	+
3TF5022-0APO	3RT2047-1AP00	+
3TF5122-0APO	3RT1055-6AP36	
3TF5222-0APO	3RT1056-6AP36	
3TF5322-0APO	3RT1064-6AP36	
3TF5422-0APO	3RT1065-6AP36	
3TF5522-0APO	3RT1066-6AP36	
3TF5622-0APO	3RT1075-6AP36	
3TF5722-0CM7	3RT1076-6AP36	

3TH Serisi Yardımcı Kontaktörler	Yeni Nesil SIRIUS Yardımcı Kontaktör	İlave Yardımcı Katak
3TH4022-0APO	3RH2122-1AP00	
3TH4040-0APO	3RH2140-1AP00	
3TH4031-0APO	3RH2131-1AP00	
3TH4013-0APO	3RH2122-1AP00	+
3TH4004-0APO	3RH2122-1AP00	+
3TH4244-0APO	3RH2122-1AP00	+
3TH4271-0APO	3RH2131-1AP00	+
3TH4262-0APO	3RH2140-1AP00	+
3TH4253-0APO	3RH2131-1AP00	+
3TH4280-0APO	3RH2140-1AP00	+
3TH4355-0APO	3RH2122-1AP00	+
		3RH2911-1FA22 + 3RH2911-1DA11

3UA Serisi Termik Röleler (A)	3UA Serisi Termik Röleler (A)
3UA5900-0E (0.25-0.4)	3RU2116-0EB1 (0.28-0.4)
3UA5900-0G (0.4-0.63)	3RU2116-0GB1 (0.43-0.63)
3UA5900-0J (0.63-1)	3RU2116-0JB1 (0.7-1)
3UA5900-1A (1-1.6)	3RU2116-1AB1 (1.1-1.6)
3UA5900-1C (1.6-2.5)	3RU2116-1CB1 (1.8-2.5)
3UA5900-1E (2.5-4)	3RU2116-1EB1 (2.8-4)
3UA5900-1G (4-6.3)	3RU2116-1GB1 (4.5-6.3)
3UA5900-1J (6.3-10)	3RU2116-1JB1 (7-10)
3UA5900-2A (10-16)	3RU2116-4AB1 (11-16)
3UA5900-2C (16-25)	3RU2126-4DB1 (20-25)
3UA5900-2E (25-40)	3RU2136-4FB1 (34-40)
3UA5900-2T (40-57)	3RU2136-4QB1 (47-57)
3UA5900-2P (50-63)	3RU2136-4JB1 (24-65)
3UA6201-2H (55-80)	3RU2146-4LB1 (70-90)
3UA6201-2X (80-110)	3RU2146-4MB1 (80-110)



3VA kompakt tip güç şalterleri

İhtiyaçlarınız için tasarlanmış, eksiksiz bir çözüm.
siemens.com.tr/3VA

SIEMENS

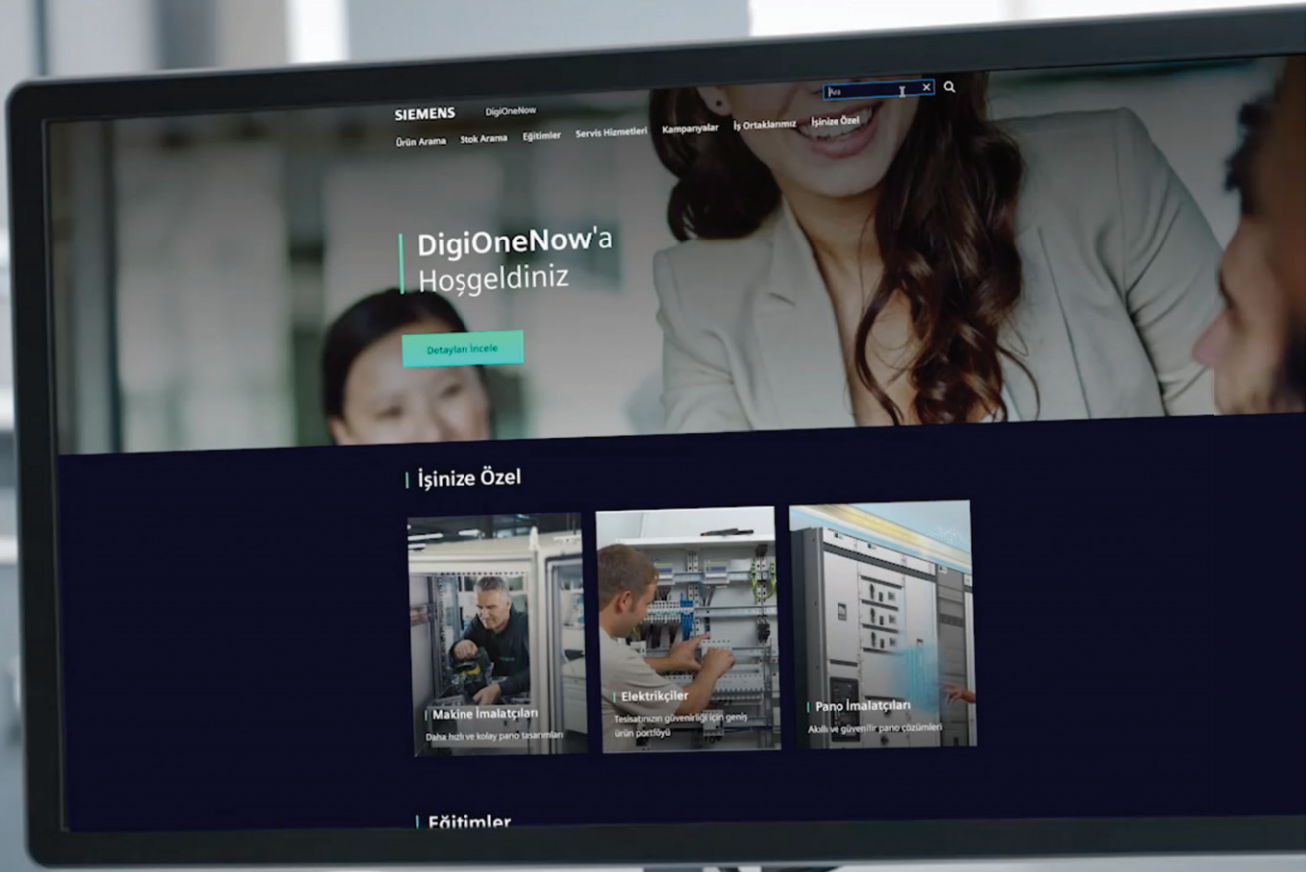

DigiOneNow ile tüm elektrik ürünlerimiz tek tıkla yanınızda!

Tüm Siemens elektrik ürünleri portföyüne hızlı bir şekilde erişim sağlarken; ihtiyacınız olan ürün ile ilgili bilgi ve dokümanlara kolayca ulaşabileceğiniz, Resmi İş Ortaklarınızın ürün stoklarını gerçek zamanlı görüntüleyeceğimiz ve tek tıkla, saniyeler içinde online satın alım yapabileceğiniz DigiOneNow platformuyla, enerjimiz bir!

www.digionenow.com

SIEMENS